

# Compacte catalogus



# Productoverzicht

## Schroevendraaiers



Kraftform Schroevendraaier, RVS	<b>4</b>
Kraftform Plus - Serie 900	<b>6</b>
Kraftform Plus - Serie 300	<b>10</b>
Kraftform Comfort	<b>26</b>
Serie Hout	<b>28</b>
Vlagsleutel	<b>29</b>
Schroef toebehoren	<b>29</b>
Kraftform Micro	<b>31</b>
Serie 400 T-greep	<b>38</b>
ESD-gereedschap	<b>42</b>

## Gereedschappen voor elektriciens



Kraftform Schroevendraaier VDE, RVS	<b>48</b>
Kraftform Plus - Serie 100 VDE	<b>49</b>
Kraftform Kompakt VDE	<b>58</b>
Kraftform Kompakt Turbo i	<b>64</b>
Kraftform Comfort VDE	<b>68</b>
Zyklop Ratel en toebehoren voor elektriciens	<b>69</b>
Draaimomentgereedschappen voor elektriciens	<b>73</b>

## Ratels en toebehoren



1/4" Zyklop Speed	<b>74</b>
1/4" Zyklop Metal Push	<b>79</b>
1/4" Zyklop Metal Switch	<b>81</b>
Zyklop toebehoren, 1/4"	<b>82</b>
3/8" Zyklop Speed	<b>91</b>
3/8" Zyklop Metal Push	<b>93</b>
3/8" Zyklop Metal Switch	<b>95</b>
Zyklop toebehoren, 3/8"	<b>96</b>
1/2" Zyklop Speed	<b>105</b>
1/2" Zyklop Hybrid	<b>108</b>
1/2" Zyklop Metal Push	<b>109</b>
1/2" Zyklop Metal Switch	<b>110</b>
Zyklop toebehoren, 1/2"	<b>111</b>
Koloss Ratel met Hamerfunctie, 1/2"	<b>121</b>
Zyklop Mini	<b>123</b>
Tool-Check	<b>125</b>

## Steeksleutels Joker



6000 Joker Steek- en ringratelsleutel	<b>132</b>
6001 Joker Switch Steek- en ringratelsleutel, omschakelbaar	<b>135</b>
6002 Joker dubbele steeksleutel	<b>135</b>
6003 Joker ringsteeksleutel	<b>137</b>
6004 Joker zelfinstellende, verstelbare steeksleutel	<b>139</b>

## Stiftsleutels



Stiftsleutels voor Binnenzeskantschroeven	<b>140</b>
Stiftsleutels voor TORX®-schroeven	<b>151</b>
Haakse Schroevendraaier	<b>155</b>

## Kraftform Kompakt



Kraftform Kompakt Turbo	<b>156</b>
Kraftform Kompakt 10, 12	<b>157</b>
Kraftform Kompakt 20, 22, 25, 26, 28	<b>158</b>
Kraftform Kompakt 40, 41	<b>161</b>
Kraftform Kompakt 50	<b>162</b>
Kraftform Kompakt 60, 62	<b>162</b>
Kraftform Kompakt 70, 71	<b>166</b>
Kraftform Kompakt 100	<b>167</b>
Kraftform Kompakt 400	<b>168</b>
Kraftform Kompakt gebruikers-assortiment	<b>168</b>
Handgrepen en adapter	<b>175</b>
Kraftform Kompakt Vario met ratelfunctie	<b>177</b>
Kraftform Kompakt Vario zonder ratelfunctie	<b>180</b>

## Wera 2go



Wera 2go 1 gereedschapshouder	<b>183</b>
Wera 2go 2 gereedschapskoffer	<b>183</b>
Wera 2go 3 gereedschapsbox	<b>184</b>
Wera 2go 4 gereedschapsdraagtas	<b>184</b>
Wera 2go 5 gereedschapshouder	<b>185</b>
Wera 2go 6 draagriem	<b>185</b>
Wera 2go 7 gereedschapstoren	<b>185</b>
Klittenbandset	<b>185</b>

## Bits



	Bits voor Phillips-schroeven	<b>186</b>
	Bits voor Pozidriv-schroeven	<b>199</b>
	Bits voor PlusMinus-schroeven (Phillips/Sleuf)	<b>207</b>
	Bits voor PlusMinus-schroeven (Pozidriv/Sleuf)	<b>207</b>
	Bits voor TORX®-schroeven	<b>207</b>
	Bits voor TORX® BO-schroeven	<b>217</b>
	Bits voor TORX PLUS®-schroeven	<b>218</b>
	Bits voor TORX PLUS® IPR-schroeven	<b>219</b>
	Bits voor ASSY®-schroeven	<b>220</b>
	Bits voor Sleuf-schroeven, Geleidehuls	<b>221</b>
	Bits voor Binnenzeskant-schroeven	<b>227</b>
	Bits voor Binnenzeskant BO-schroeven	<b>230</b>
	Bits voor Binnenvierkant-schroeven	<b>230</b>
	Bits voor TORQ-SET®-schroeven	<b>233</b>
	Bits voor TRI-WING®-schroeven	<b>235</b>
	Bits voor XZN-schroeven	<b>235</b>
	Bits voor Hi-TORQUE-schroeven	<b>236</b>
	Bits voor Microstix®-schroeven	<b>237</b>
	Bits voor Vork-schroeven	<b>237</b>
	Dop Bits	<b>238</b>
	Bits voor draadeinden	<b>239</b>

## Houders en Adapters



Impaktor bithouders	<b>240</b>
Rapidaptor houders	<b>241</b>
BiTorsion snelwisselhouders	<b>243</b>
Universele houders met snelwisselfunctie	<b>243</b>
Universele houders met spanning	<b>244</b>
Universele houders met RVS-huls	<b>245</b>
Universele houders met koper-beryllium-huls	<b>247</b>
Afstandshouder	<b>247</b>
Adapters en verloopstukken	<b>247</b>

## Bit-assortimenten



Bit-Checks Impaktor	<b>250</b>
Bit-Checks Stainless	<b>253</b>
Bit-Checks / Bit-Safes BiTorsion	<b>255</b>
Bit-Checks Diamond	<b>258</b>
Bit-Checks / Bit-Safes Universal	<b>261</b>
Bit-Checks Wood	<b>272</b>
Bit-Checks Metal	<b>274</b>
Bit-assortimenten voor speciale toepassingen	<b>275</b>

## Momentgereedschappen



Serie 7400 Kraftform instelbare momentschroevendraaier	<b>280</b>
Serie 7400 Kraftform instelbare momentschroevendraaier met standaardinstellingen	<b>284</b>
Serie Draaimoment-indicatoren	<b>285</b>
Serie Click-Torque draaimomentsleutels	<b>287</b>
Serie Insteekratels	<b>294</b>
Toebehoren	<b>300</b>

## Slagschroevendraaier en kunststof hamers



Slagschroevendraaier 90 Nm	<b>301</b>
Serie Kunststof hamers	<b>301</b>

## Index

Index op artikelnummer	<b>303</b>
Index op typenummer	<b>316</b>

## Krafform Stainless - gemaakt van RVS ter voorkoming van vliegroest

Wera RVS-gereedschap wordt van RVS geproduceerd, waarmee de ongewenste vliegroest wordt vermeden.

Vacuüm ijsgehard voor professioneel gebruik.

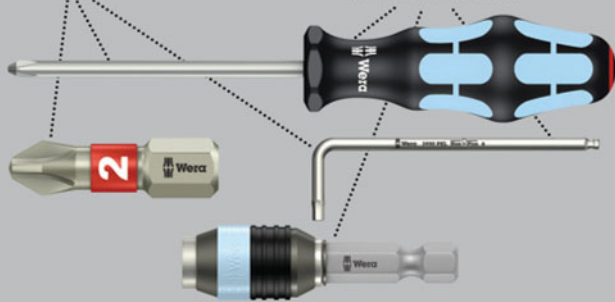

Hoogwaardige Krafform Plus-schroevendraaier van RVS. Al het RVS gereedschap van Wera wordt vacuüm ijsgehard en beschikt daardoor over de vereiste hardheid en vastheid voor de schroefwerkzaamheden. Industrieel gebruik is zonder enige beperking mogelijk. De Lasertip-punt grijpt zich vast in de schroefkop en voorkomt wegglijden uit de schroefkop.

Meerdelige Krafform-handgreep voor snel en veilig werken.

Met "Take it easy" toolfinder: Kleurcodering op profiel en maatcode. Zeskantige weggrolbescherming verhindert telkens weggrollen op de werkplek.

- Meercomponenten Krafform-handgreep voor snel en ergonomisch schroeven
- Met "Take it easy" toolfinder: Kleurcodering op profiel en maatcode
- Met zeskanteweggrolbescherming tegen weggrollen
- Lasertip voor meer grip in schroefkop

## Lasertip - laserbehandelde klingpunt



## 3335 Zaagsnede-schroevendraaier, RVS



	EAN							
<b>Code</b>	4013288	mm	mm	mm	mm	mm		
05032001001 <sup>1)</sup>	107329	0,5	3,0	3,0	80	81	1/8"	10
05032002001	107336	0,6	3,5	3,5	100	81	9/64"	10
05032003001	107343	0,8	4,0	4,0	100	98	5/32"	10
05032004001	107350	1,0	5,5	5,5	125	98	7/32"	10

<sup>1)</sup> geen Lasertip punt

## 3334 Zaagsnede-schroevendraaier, RVS



	EAN							
<b>Code</b>	4013288	mm	mm	mm	mm	mm		
05032005001	107367	1,2	6,5	6,0	150	105	1/4"	10
05032006001	107374	1,2	8,0	7,0	175	112	5/16"	10
05032007001	107381	1,6	10,0	9,0	200	112	3/8"	5

## 3350 Kruiskop-schroevendraaier Phillips, RVS



	EAN						
<b>Code</b>	4013288		mm	mm	mm		
05032020001 <sup>1)</sup>	107398	PH 0	60	81	3,0	2 3/8"	5
05032021001	107404	PH 1	80	98	4,5	3 1/8"	10
05032022001	107411	PH 2	100	105	6,0	4"	10
05032023001	107428	PH 3	150	112	8,0	6"	5

<sup>1)</sup> geen Lasertip punt

### 3355 Kruiskop-schroevendraaier Pozidriv, RVS



	EAN						
Code	4013288		mm	mm	mm		
05032030001 <sup>1)</sup>	107435	PZ 0	60	81	3,0	2 3/8"	5
05032031001	107442	PZ 1	80	98	4,5	3 1/8"	10
05032032001	107459	PZ 2	100	105	6,0	4"	10
05032033001	107466	PZ 3	150	112	8,0	6"	5

<sup>1)</sup>geen Lasertip punt

### 3367 TORX® Schroevendraaier, RVS



	EAN						
Code	4013288		mm	mm	mm		
05032050001	107473	TX 8	60	81	3,5	2 3/8"	10
05032051001	107480	TX 9	60	81	4,0	2 3/8"	10
05032052001	107497	TX 10	80	81	4,0	3 1/8"	10
05032053001	107503	TX 15	80	98	4,0	3 1/8"	10
05032054001	107510	TX 20	100	98	4,5	4"	10
05032055001	107527	TX 25	100	105	5,0	4"	10
05032056001	107534	TX 27	115	105	5,5	4 9/16"	10
05032057001	107541	TX 30	115	105	6,0	4 9/16"	10
05032058001	107558	TX 40	130	112	7,0	5 3/16"	10

### 3368 Schroevendraaier binnenvierkant, RVS

- RVS schroevendraaier voor binnenvierkant-schroeven
- Meercomponenten Kraftform-handgreep voor snel en ergonomisch schroeven
- Met handgreepcodering om het gereedschap gemakkelijker te vinden en te sorteren
- Met zeskantwegrolbescherming tegen wegrollen
- RVS tegen vliegroest

### 3368 Schroevendraaier binnenvierkant, RVS



	EAN						
Code	4013288		mm	mm	mm		
05032070002	114150	# 1	80	98	4,5	3 1/8"	10
05032071002	114167	# 2	100	105	6,0	4"	10

### 3334/6 Schroevendraaier-set, RVS + houder

- Met opbergrek voor wandmontage

### 3334/6 Schroevendraaier-set, RVS + houder



Code	EAN			
05032060001	111388			1
			<b>3350 PH</b> 1x PH 1x80; 1x PH 2x100	
			<b>3335</b> 1x 0,5x3,0x80 <sup>1)</sup> ; 1x 0,8x4,0x100; 1x 1,0x5,5x125	
			<b>3334</b> 1x 1,2x6,5x150	

<sup>1)</sup>geen Lasertip punt

### 3334/3355/6 Schroevendraaier-set, RVS + houder

- Met opbergrek voor wandmontage

### 3334/3355/6 Schroevendraaier-set, RVS + houder



Code	EAN			
05032061001	111395			1
			<b>3355 PZ</b> 1x PZ 1x80; 1x PZ 2x100	
			<b>3335</b> 1x 0,5x3,0x80 <sup>1)</sup> ; 1x 0,8x4,0x100; 1x 1,0x5,5x125	
			<b>3334</b> 1x 1,2x6,5x150	

<sup>1)</sup>geen Lasertip punt

### 3334/3350/3355/6 Schroevendraaier-set, RVS + houder

- Met opbergrek voor wandmontage

### 3334/3350/3355/6 Schroevendraaier-set, RVS + houder



Code	EAN		
05032063001	4013288 111739		1
		+	<b>3350 PH</b> 1x PH 1x80; 1x PH 2x100
		+	<b>3355 PZ</b> 1x PZ 1x80; 1x PZ 2x100
		●	<b>3335</b> 1x 0,5x3,0x80 <sup>1)</sup>
		●	<b>3334</b> 1x 1,2x6,5x150

<sup>1)</sup> geen Lasertip punt

### Wera – de schroefbeitel

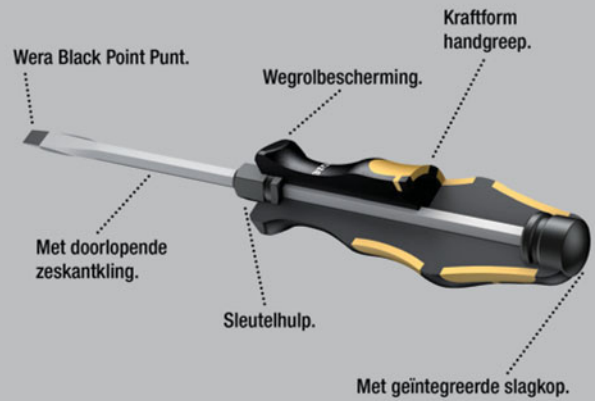

Wera schroefbeitel om te schroeven, beitelen, aanzetten en losdraaien van vastzittende schroeven. Met meervoudige Kraftform-handgreep voor snel en veilig werken. Kraftform Plus: Harde gripzones voor een hoge werksnelheid, zachte gripzones voor een hoge draaimomentoverdracht. Met doorlopende zeskant-kling van een hoogwaardig bit-materiaal, voor een verliesvrije krachtoverdracht, ook wanneer er met een hamer op wordt geslagen. Het extreem harde materiaal voorkomt splinteren of breken van de kling.

Met geïntegreerde slagkop voor een langere levensduur en een geringere kans op rondvliegende splinters. Via de geïntegreerde zeskant-sleutelhulp kunnen steek- en ringsleutels worden geplaatst om hogere draaimomenten uit te kunnen oefenen.

De Wera Black Point-punt en een uitgebreide harding garanderen een lange gebruiksduur van de punt en zorgen voor extra corrosiebescherming en een hoge pasnauwkeurigheid. Zeskantige wegrolbescherming voorkomt telkens weggrollen op de werkplek.

### 932 A Zaagsnede-Schroevendraaier



	EAN	!	!	⬡	!	!	!	!
Code	4013288	mm	mm	mm	mm	mm	mm	
05018260001 <sup>1)</sup>	018007	0,6	3,5	4		80	81	10
05018262001	018014	0,8	4,5	5	8	90	98	10
05018264001	018021	1,0	5,5	6	10	100	105	10
05018266001	018038	1,2	7,0	6	10	125	105	10
05018268001	018045	1,6	9,0	8	13	150	112	10
05018270001	018052	1,6	10,0	8	13	175	112	5
05018272001	018069	2,0	12,0	10	16	200	117	2
05018274001	018076	2,5	14,0	10	16	250	117	2

<sup>1)</sup> Geen doorlopende kling, slagkop en sleutelhulp

### 932 A SB Zaagsnede-Schroevendraaier



Code	EAN		
05100085001	181596	932 A	10
05100086001	181602	932 A	10
05100087001	181619	932 A	10

### 932 AS Zaagsnede-Schroevendraaier

- Met doorlopende zeskantkling, slagkap met geïntegreerd binnen-vierkant en sleutelhulp

### 932 AS Zaagsnede-Schroevendraaier



Code	EAN	!	!	!	!	!	!	!
05018300001	134486	0,8	4,5	5	8	100	98	10
05018301001	134462	1,0	5,5	6	10	113	105	10
05018302001	134455	1,2	7,0	6	10	138	105	10

### 917 SPH Phillips-Schroevendraaier



Code	EAN	+	!	!	!	!	!	!
05017005001	017734	PH 1	5	8	80	98	3 1/8"	10
05017010001	017741	PH 2	6	10	100	105	4"	10
05017015001	017758	PH 3	8	13	150	112	6"	5
05017020001	017765	PH 4	10	16	200	117	8"	2

### 917 SPH SB Phillips-Schroevendraaier



Code	EAN		
05100075001	181565	917 SPH	10
05100076001	181572	917 SPH	10
05100077001	181589	917 SPH	5

### 917 SPHS Phillips-Schroevendraaier

- Met doorlopende zeskantkling, slagkap met geïntegreerd binnen-vierkant en sleutelhulp

### 917 SPHS Phillips-Schroevendraaier



Code	EAN	+	!	!	!	!	!	!
05017040001	134493	PH 1	5	8	90	98	3 35/64"	10
05017041001	134448	PH 2	6	10	113	105	4 29/64"	10

### 918 SPZ Pozidriv-Schroevendraaier



Code	EAN	+	!	!	!	!	!	!
05017050001	017772	PZ 1	5	8	80	98	3 1/8"	10
05017052001	017789	PZ 2	6	10	100	105	4"	10
05017054001	017796	PZ 3	8	13	150	112	6"	5
05017056001	017802	PZ 4	10	16	200	117	8"	2

### 918 SPZ SB Pozidriv-Schroevendraaier



Code	EAN		
	4013288		
05100080001	181633	<b>918 SPZ</b> 1x PZ 1x80	10
05100081001	181640	<b>918 SPZ</b> 1x PZ 2x100	10
05100082001	181657	<b>918 SPZ</b> 1x PZ 3x150	5

### 977 TORX® Schroevendraaier



Code	EAN							
Code	EAN		mm	mm	mm	mm		
	4013288							
05024400001	094742	TX 15	5	8	80	98	3 1/8"	10
05024401001	094759	TX 20	5	8	90	98	3 1/2"	10
05024402001	094766	TX 25	6	10	100	105	4"	10
05024403001	094773	TX 27	6	10	125	105	5"	10
05024404001	094780	TX 30	8	13	150	112	6"	10
05024405001	094797	TX 40	8	13	150	112	6"	10

### Big Pack 900 Schroevendraaierset Kraffform Wera: De Schroefbeitel + houder

- Met opbergrek voor wandmontage

### Big Pack 900 Schroevendraaierset Kraffform Wera: De Schroefbeitel + houder



Code	EAN		
	4013288		
05133285001	176349		1
		<b>917 SPH</b> 1x PH 1x80; 1x PH 2x100; 1x PH 3x150	
		<b>918 SPZ</b> 1x PZ 1x80; 1x PZ 2x100; 1x PZ 3x150	
		<b>932 A</b> 1x 0,6x3,5x80 <sup>1)</sup> ; 1x 0,8x4,5x90; 1x 1,0x5,5x100; 1x 1,2x7,0x125; 1x 1,6x9,0x150	
		<b>977 TORX®</b> 1x TX 20x90; 1x TX 25x100	
		<b>Rack</b> 2x 190,0x50,0	

<sup>1)</sup>Geen doorlopend kling, slagkop en sleutelhulp

### 932/6 Schroevendraaierset Kraffform Wera: De Schroefbeitel + houder

- Met opbergrek voor wandmontage

### 932/6 Schroevendraaierset Kraffform Wera: De Schroefbeitel + houder



Code	EAN		
	4013288		
05018282001	018090		1
		<b>917 SPH</b> 1x PH 1x80; 1x PH 2x100	
		<b>932 A</b> 1x 0,6x3,5x80 <sup>1)</sup> ; 1x 0,8x4,5x90; 1x 1,0x5,5x100; 1x 1,2x7,0x125	

<sup>1)</sup>Geen doorlopend kling, slagkop en sleutelhulp



### 932 S/6 Schroevendraaierset Krafftform Wera: De Schroefbeitel + houder

- Slagkap met geïntegreerd binnenvierkant en sleutelhulp voor overdracht van hoge draaimomenten
- Met opbergrek voor wandmontage

### 932 S/6 Schroevendraaierset Krafftform Wera: De Schroefbeitel + houder



Code	EAN			
05018283001	134479			1
		+	<b>917 SPHS</b> 1x PH 1x90; 1x PH 2x113	
		-	<b>932 A</b> 1x 0,6x3,5x80 <sup>1)</sup>	
		-	<b>932 AS</b> 1x 0,8x4,5x100; 1x 1,0x5,5x113; 1x 1,2x7,0x138	

<sup>1)</sup> Geen doorlopend kling, slagkop en sleutelhulp

### 932/918/6 Schroevendraaierset Krafftform Wera: De Schroefbeitel + houder

- Met opbergrek voor wandmontage

### 932/918/6 Schroevendraaierset Krafftform Wera: De Schroefbeitel + houder



Code	EAN			
05018287001	018137			1
		+	<b>918 SPZ</b> 1x PZ 1x80; 1x PZ 2x100	
		-	<b>932 A</b> 1x 0,6x3,5x80 <sup>1)</sup> ; 1x 0,8x4,5x90; 1x 1,0x5,5x100; 1x 1,2x7,0x125	

<sup>1)</sup> Geen doorlopend kling, slagkop en sleutelhulp

### 977/6 TORX® Schroevendraaierset Krafftform Wera: De Schroefbeitel + houder

- Met opbergrek voor wandmontage

### 977/6 TORX® Schroevendraaierset Krafftform Wera: De Schroefbeitel + houder



Code	EAN			
05024410001	094803			1
		+	<b>977 TORX®</b> 1x TX 15x80; 1x TX 20x90; 1x TX 25x100; 1x TX 27x125; 1x TX 30x150; 1x TX 40x150	

## Krafform - volledig naar de vorm van de hand

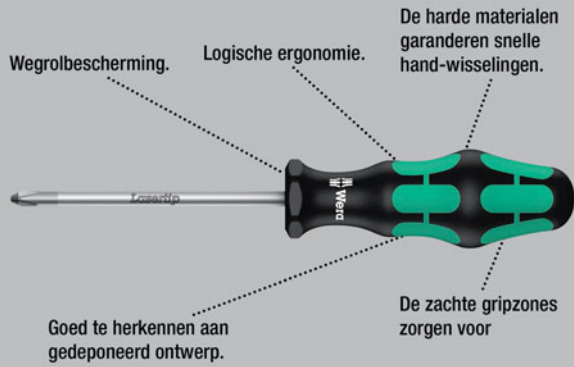

Hoogwaardige Krafform Plus-schroevendraaier met kling voor elektriciens. Meervoudige Krafform Plus-handgreep om prettig en ergonomisch verantwoord te kunnen werken en blaren en schuurplekken te voorkomen.

Harde gripzones voor een hoge werksnelheid, zachte gripzones voor een hoge draaimomentoverdracht. De punt van Wera Lasertip-schroevendraaiers wordt met laserstralen microscopisch fijn opgeruwd.

Dit ruwe oppervlak "bijt" zich letterlijk vast in de schroefkop. Onbedoeld wegglijden behoort zo tot het verleden.

"Take it easy"-toolfinder met kleurcodering op profiel en maatcode – voor het eenvoudig en snel vinden van het benodigde gereedschap. Zeskantige wegrrolbescherming verhindert telkens weggrollen op de werkplek.

- Harde gripzones voor een hoge werksnelheid, zachte gripzones voor een hoge draaimomentoverdracht
- Met "Take it easy" toolfinder: Kleurcodering op profiel en maatcode
- Met zeskantwegrrolbescherming tegen weggrollen
- Lasertip voor meer grip in schroefkop

## Lasertip - laserbehandelde klingpunt



## 335 Zaagsnede Schroevendraaier, Electriciën Kling



	EAN	┌	└	┌	└	∅	└	
Code	4013288	mm	mm	mm	mm	mm	mm	
05008006001 <sup>1)</sup>	039996	0,4	2,0	60	70	2,5	5/64"	10
05110000001 <sup>1)</sup>	003232	0,4	2,5	60	70	2,5	3/32"	10
05008007001 <sup>1)</sup>	003249	0,4	2,5	75	70	2,5	3/32"	10
05008008001 <sup>1)</sup>	107985	0,5	3,0	150	81	4,0	1/8"	10
05008009001 <sup>1)</sup>	107992	0,5	3,0	200	81	4,0	1/8"	5
05110001001 <sup>1)</sup>	003256	0,5	3,0	80	81	3,0	1/8"	10
05008015001	003263	0,6	3,5	100	81	3,5	9/64"	10
05110002001	003270	0,6	3,5	125	81	3,5	9/64"	10
05110003001	003287	0,6	3,5	200	81	3,5	9/64"	5
05110004001	003294	0,8	4,0	100	98	4,0	5/32"	10
05110005001	003300	0,8	4,0	150	98	4,0	5/32"	10
05110006001	003317	0,8	4,0	200	98	4,0	5/32"	5
05008027001 <sup>1)</sup>	003324	0,8	4,0	300	98	4,0	5/32"	2
05110007001	003331	1,0	5,5	125	98	5,5	7/32"	10
05008055001	003348	1,0	5,5	150	98	5,5	7/32"	10
05110008001	003355	1,0	5,5	200	98	5,5	7/32"	5
05008060001 <sup>1)</sup>	003362	1,0	5,5	300	98	5,5	7/32"	2
05008061001	108005	1,2	6,0	100	105	6,0	5/16"	10

<sup>1)</sup> geen Lasertip punt

## 335 SB Zaagsnede Schroevendraaier, Electriciën Kling



Code	EAN			
	4013288			
05100042001	181275	●	335 1x 0.6x3.5x100	10
05100043001	181251	●	335 1x 0.8x4.0x100	10
05100044001	181244	●	335 1x 1.0x5.5x125	10

### 334 SK Zaagsnede Schroevendraaier, Zeskant Sleutel Kling

- Met zeskantkling

#### 334 SK Zaagsnede Schroevendraaier, Zeskant Sleutel Kling



	EAN	∩	∩	∩	∩	∩	∩	∩
<b>Code</b>	4013288	mm	mm	mm	mm	mm	mm	mm
05007670001	108036	0,6	3,5	4	-	75	81	10
05007671001	108043	0,8	4,0	4	-	90	81	10
05007672001	108050	0,8	4,5	5	8	90	98	10
05007673001	108067	1,0	5,5	6	10	100	98	10
05007674001	108074	1,2	6,5	6	10	125	105	10
05007675001	108081	1,2	7,0	6	10	125	105	10
05007676001	108098	1,6	9,0	8	13	150	112	10
05007677001	108104	1,6	10,0	8	13	175	112	5

#### 334 Zaagsnede Schroevendraaier, Garage Kling



	EAN	∩	∩	∩	∩	∩	∩	∩
<b>Code</b>	4013288	mm	mm	mm	mm	mm	mm	mm
05007610001	003058	0,8	5,0	100	98	5,0	3/16"	10
05007620001	003065	1,0	6,0	125	105	6,0	1/4"	10
05340330001	102553	1,0	6,0	150	105	6,0	1/4"	10
05110010001	003089	1,2	6,5	150	105	6,0	1/4"	10
05007635001	003072	1,2	7,0	150	105	7,0	9/32"	10
05007621001	108012	1,2	6,5	200	105	7,0	9/32"	5
05110011001	003096	1,2	8,0	175	112	7,0	5/16"	5
05007640001	108029	1,6	8,0	175	112	7,0	5/16"	5
05110104001	003102	1,6	10,0	200	112	9,0	3/8"	5
05110105001 <sup>1)</sup>	003119	2,0	12,0	250	117	10,0	1/2"	2

<sup>1)</sup> geen Lasertip punt

### 334 SB Zaagsnede Schroevendraaier, Garage Kling



	EAN	∩	∩	∩	∩
<b>Code</b>	4013288				
05100030001	181411	334	1x 1.2x6.5x150		10
05100031001	181220	334	1x 1.2x8.0x175		5

### 378 B Zaagsnede Schroevendraaier

- Met vierkant-kling

#### 378 B Zaagsnede Schroevendraaier



	EAN	∩	∩	∩	∩	∩	∩	∩
<b>Code</b>	4013288	mm	mm	mm	mm	mm	mm	mm
05110050001	004598	0,8	4,0	4	75	98	5/32"	10
05110051001	004604	1,0	5,5	5	100	98	7/32"	10
05110052001	004611	1,2	6,5	6	125	105	1/4"	10
05110053001	004628	1,6	8,0	8	150	112	5/16"	10
05007355001	004635	1,6	10,0	8	60	112	3/8"	5
05110054001	004642	1,6	10,0	8	175	112	3/8"	5
05110150001	004666	1,6	10,0	8	200	112	3/8"	5
05110055001	004673	2,0	12,0	10	200	112	1/2"	5
05110151001	004680	2,0	12,0	10	250	112	1/2"	5

### 350 SK PH Phillips Schroevendraaier

- Met zeskantkling en sleutelhulp voor overdracht van hoge draaimomenten

#### 350 SK PH Phillips Schroevendraaier



	EAN	+	∩	∩	∩	∩	∩	∩
<b>Code</b>	4013288		mm	mm	mm	mm	mm	mm
05008750001 <sup>1)</sup>	108128	PH 0	4		60	81	2 3/8"	5
05008751001	108135	PH 1	5	8	80	98	3 1/8"	10
05008752001	108142	PH 2	6	10	100	105	4"	10
05008753001	108159	PH 3	8	13	150	112	6"	5

<sup>1)</sup> geen Lasertip punt

### 350 PH Phillips Schroevendraaier



Code	EAN	+	mm	mm	mm	mm	
05008705001 <sup>1)</sup>	003591	PH 0	60	81	3,0	2 3/8"	5
05008706001 <sup>1)</sup>	108111	PH 0	100	81	3,0	4"	5
05008710001	003607	PH 1	80	98	4,5	3 1/8"	10
05008712001	003614	PH 1	200	98	4,5	8"	2
05008715001 <sup>1)</sup>	003621	PH 1	300	98	4,5	12"	2
05008720001	003638	PH 2	100	105	6,0	4"	10
05008723001	097996	PH 2	150	105	6,0	6"	10
05008725001	003645	PH 2	200	105	6,0	8"	2
05008730001 <sup>1)</sup>	003652	PH 2	300	105	6,0	12"	2
05008735001	003669	PH 3	150	112	8,0	6"	5
05008740001 <sup>1)</sup>	003676	PH 4	200	112	10,0	8"	2

<sup>1)</sup>geen Lasertip punt

### 350 PH SB Phillips Schroevendraaier



Code	EAN	+		
05100050001	181329	+	350 PH 1x PH 0x60 <sup>1)</sup>	10
05100051001	181336	+	350 PH 1x PH 1x80	10
05100052001	181343	+	350 PH 1x PH 2x100	10

### 355 SK PZ Pozidriv Schroevendraaier

- Met zeskantkling en sleutelhelp voor overdracht van hoge draaimomenten

### 355 SK PZ Pozidriv Schroevendraaier



Code	EAN	*	mm	mm	mm	mm	mm
05009340001 <sup>1)</sup>	108180	PZ 0	4		60	81	2 3/8"
05009341001	108197	PZ 1	5	8	80	98	3 1/8"
05009342001	108203	PZ 2	6	10	100	105	4"
05009343001	108210	PZ 3	8	13	150	112	6"

<sup>1)</sup>geen Lasertip punt

### 355 PZ Pozidriv Schroevendraaier



Code	EAN	*	mm	mm	mm	mm	
05009305001 <sup>1)</sup>	004024	PZ 0	60	81	3,0	2 3/8"	10
05009310001	004031	PZ 1	80	98	4,5	3 1/8"	10
05009312001	004048	PZ 1	200	98	4,5	8"	2
05009313001 <sup>1)</sup>	108166	PZ 1	300	98	4,5	12"	2
05009315001	004055	PZ 2	100	105	6,0	4"	10
05009317001	004062	PZ 2	200	105	6,0	8"	2
05347743001	097040	PZ 2	250	105	6,0	10"	2
05009319001 <sup>1)</sup>	108173	PZ 2	300	105	6,0	12"	2
05009320001	004079	PZ 3	150	112	8,0	6"	5
05009325001 <sup>1)</sup>	004086	PZ 4	200	112	10,0	8"	2

<sup>1)</sup>geen Lasertip punt

### 355 PZ SB Pozidriv Schroevendraaier



Code	EAN	*		
05100055001	181282	+	355 PZ 1x PZ 0x60 <sup>1)</sup>	10
05100056001	181299	+	355 PZ 1x PZ 1x80	10
05100057001	181305	+	355 PZ 1x PZ 2x100	10

## Hex-Plus - zorgt ervoor dat binnenzes- kant-schroeven langer meegaan

Grotere contactvlakken in de schroefkop zorgen voor lagere druk tussen schroef en gereedschap.

Beschadiging van het profiel ("doordraaien") wordt voorkomen.

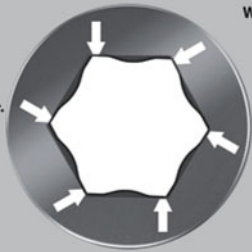

Hoogwaardige Kraftform Plus-schroevendraaier.

Meerdelige Kraftform-handgreep voor snel en veilig werken. Kraftform Plus: Harde gripzones voor een hoge werksnelheid, zachte gripzones voor een hoge draaimomentoverdracht.

Het Hex-Plus-profiel is voorzien van grotere contactvlakken met de schroefkop. De kerfwerking en daarmee de deformatie van de schroef worden hierdoor gereduceerd.

Met "Take it easy" toolfinder: Kleurcodering op profiel en maatcode. Zeskantige wegrolbescherming verhindert telkens weggrollen op de werkplek.

- Zeskant-schroevendraaier Hex-Plus
- Hex-Plus zorgt ervoor dat binnenzeskant-schroeven langer meegaan

## 354 Binnenzeskant Schroevendraaier



	EAN	⊘	⊏	⊏	⊘	⊏		
Code	4013288	mm	mm	mm	mm	⊏		
05023105001	003942	2,0	75	70	3,0	3"		5
05023107001	003959	2,5	75	81	3,0	3"		10
05023110001	003966	3,0	75	81	4,0	3"		10
05023115001	003973	4,0	75	98	5,0	3"		10
05023120001	003980	5,0	80	105	6,0	3 1/8"		10
05023125001	003997	6,0	80	105	7,0	3 1/8"		5
05023130001	004000	8,0	100	112	10,0	4"		5

## 352 Binnenzeskant Kogelkop Schroevendraaier

- Met zeskantkling en kogelkop voor veilig werken, ook in lastige montageposities

## 352 Binnenzeskant Kogelkop Schroevendraaier



	EAN	⊘	⊘	⊏	⊏	⊏		
Code	4013288	mm	mm	mm	mm	⊏		
05022795001	032577	1,5		60	70	2 3/8"		10
05022800001	003751	2,0		100	70	4"		10
05138070001	003768	2,5		100	81	4"		10
05022805001	003775	3,0		100	81	4"		10
05022810001	003782	4,0		100	98	4"		10
05022815001	003799	5,0		100	105	4"		10
05022820001	003805	6,0		125	105	5"		5
05022825001	003812	8,0		150	112	6"		5
05022830001	003829	10,0		150	112	6"		5
05022835001	003836	12,0		150	117	6"		5
05022905001	003843		5/32"	100	98	4"		5
05022910001	003850		3/16"	100	105	4"		5
05022915001	003867		7/32"	100	105	4"		5
05022920001	003874		1/4"	125	105	5"		5
05022925001	003881		5/16"	150	112	6"		5
05022930001	003898		3/8"	150	112	6"		5
05022935001	003904		1/2"	150	117	6"		5

## TORX® - Gereedschap met vasthoudfunctie

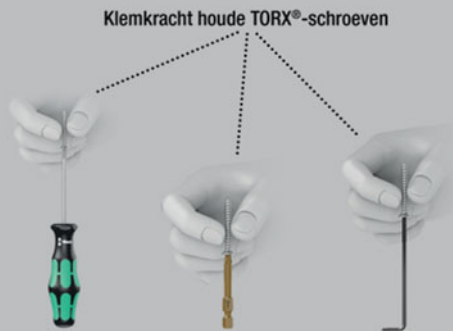

Hoogwaardige Kraftform Plus-schroevendraaier. Meerdelige Kraftform-handgreep voor snel en veilig werken.

Kraftform Plus: Harde gripzones voor een hoge werksnelheid, zachte gripzones voor een hoge draaimomentoverdracht. Met vasthoudfunctie: Doordat aandrijfstift en schroefprofiel tegen elkaar drukken, ontstaat een klemkracht en worden schroeven veilig in het gereedschap gehouden!

Zeskantige weglbeschermer verhindert telkens weggrollen op de werkplek. Met greepcodering om het gereedschap sneller te kunnen vinden en sorteren.

- Schroevendraaier voor binnen-TORX®-schroeven
- Met vasthoudfunctie voor TORX®-schroeven
- Meercomponenten Kraftform-handgreep voor snel en ergonomisch schroeven
- Met handgreepcodering om het gereedschap gemakkelijker te vinden en te sorteren
- Met zeskantwegrolbeschermer tegen weggrollen

## 367 TORX® HF Schroevendraaier met vasthoudfunctie



	EAN						
Code	4013288		mm	mm	mm		
05028048001	106643	TX 8	60	81	3,5	2 3/8"	10
05028049001	106650	TX 9	60	81	4,0	2 3/8"	10
05028050001	100696	TX 10	80	81	4,0	3 1/8"	10
05028051001	100702	TX 15	80	98	4,0	3 1/8"	10
05028052001	100719	TX 20	100	98	4,5	4"	10
05028070001	138415	TX 20	300	98	4,5	12"	4
05028053001	100726	TX 25	100	105	5,0	4"	10
05028071001	138408	TX 25	300	105	6,0	12"	4
05028054001	100733	TX 27	115	105	5,5	4 9/16"	10
05028072001	138392	TX 27	300	105	6,0	12"	4
05028055001	100740	TX 30	115	105	6,0	4 9/16"	10
05028073001	138385	TX 30	300	105	6,0	12"	4
05028056001	100757	TX 40	130	112	7,0	5 3/16"	10

## 367 TORX® Schroevendraaier



	EAN						
Code	4013288		mm	mm	mm		
05028000001	025852	TX 5	60	70	3,5	2 3/8"	10
05028001001	004185	TX 6	60	70	3,5	2 3/8"	10
05028002001	004192	TX 7	60	70	3,5	2 3/8"	10
05028003001	004208	TX 8	60	81	3,5	2 3/8"	10
05028004001	004215	TX 9	60	81	4,0	2 3/8"	10
05028005001	004222	TX 10	80	81	4,0	3 1/8"	10
05028008001	004239	TX 15	80	98	4,0	3 1/8"	10
05028010001	004246	TX 20	100	98	4,5	4"	10
05028012001	004253	TX 25	100	105	5,0	4"	10
05028013001	004260	TX 27	115	105	5,5	4 9/16"	10
05028015001	004277	TX 30	115	105	6,0	4 9/16"	10
05028020001	004284	TX 40	130	112	7,0	5 1/8"	10
05028025001	004291	TX 45	130	112	8,0	5 1/8"	10

### 367 SB TORX® Schroevendraaier

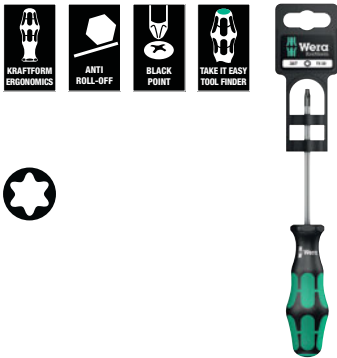

Code	EAN			
	4013288			
05100060001	181350		<b>367 TORX®</b> 1x TX 10x80	10
05100061001	181367		<b>367 TORX®</b> 1x TX 15x80	10
05100062001	181374		<b>367 TORX®</b> 1x TX 20x100	10
05100063001	181381		<b>367 TORX®</b> 1x TX 25x100	10
05100064001	181398		<b>367 TORX®</b> 1x TX 30x115	10

### 367 K TORX® Kogelkop Schroevendraaier

- Met Black Point-punt en kogelkop, nicromat

### 367 K TORX® Kogelkop Schroevendraaier

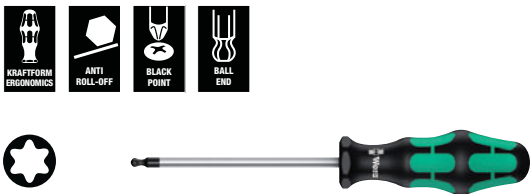

Code	EAN							
	4013288			mm	mm	mm		
05027950001	004338	TX 15		80	98	4,0	3 1/8"	5
05027952001	004345	TX 20		100	98	4,5	4"	5
05027954001	004352	TX 25		100	105	5,0	4"	5
05027956001	004369	TX 27		115	105	5,5	4 9/16"	5
05027958001	004376	TX 30		115	105	6,0	4 9/16"	5

### 367 TORX® BO Schroevendraaier met Boring

Hoogwaardige Kraftform Plus-schroevendraaier.  
Meerdelige Kraftform-handgreep voor snel en veilig werken.

TORX® BO-schroeven hebben een schroefprofiel met uitstekende lip. Om ongeoorloofd losdraaien te voorkomen, kunnen deze schroeven niet met normaal in de handel verkrijgbaar TORX®-gereedschap bediend worden. Alleen speciaal TORX® BO-gereedschap is voorzien van een boring waarin de lip valt.

De Wera Black Point-punt en een uitgebreide harding garanderen een lange gebruiksduur van de stift, extra bescherming tegen corrosie en hoge pasnauwkeurigheid.

Zeskantige weggrolbescherming verhindert telkens weggrollen op de werkplek. Met greepcodering om het gereedschap sneller te kunnen vinden en sorteren.

- Met boring in TORX®-profiel om zogenaamde veiligheidsschroefverbindingen los te draaien

### 367 TORX® BO Schroevendraaier met Boring

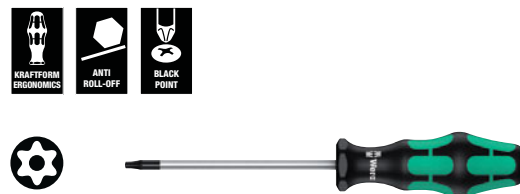

Code	EAN						
	4013288		mm	mm	mm		
05138257001	039965	TX 7	60	70	3,5	2 3/8"	5
05138258001	039972	TX 8	60	81	3,5	2 3/8"	5
05138259001	039989	TX 9	60	81	4,0	2 3/8"	5
05138260001	025869	TX 10	80	81	4,0	3 1/8"	5
05138268001	108234	TX 10	300	81	4,0	12"	5
05138261001	025876	TX 15	80	98	4,0	3 1/8"	5
05138269001	108241	TX 15	300	98	4,0	12"	2
05138262001	025883	TX 20	100	98	4,5	4"	5
05138270001	108258	TX 20	300	98	4,5	12"	2
05138263001	025890	TX 25	100	105	5,0	4"	5
05138264001	025906	TX 27	115	105	5,5	4 9/16"	5
05138265001	025913	TX 30	115	105	6,0	4 9/16"	5
05138266001	025920	TX 40	130	112	7,0	5 3/16"	5

### 367 IP TORX PLUS® Schroevendraaier

Hoogwaardige Kraftform Plus schroevendraaiers van Wera. TORX PLUS®-profiel: In vergelijking tot het 'normale' TORX®-profiel wordt een vergroting van de 6 zijden die zorgen voor overdracht van het draaimoment tussen gereedschap en schroef verkregen middels een ellipsvormige profielopbouw in tegenstelling tot de normale ronde opbouw. Daardoor wordt de uitgeoefende kracht bij het schroeven over grotere vlakken verdeeld.

Er worden nu hogere draaimomenten overgedragen, terwijl de levensduur van schroef en gereedschap extra worden verhoogd. Meerdere Kraftform-handgreep voor snel en veilig werken. Kraftform Plus: Harde gripzones voor een hoge werksnelheid, zachte gripzones voor een hoge draaimomentoverdracht. De Wera Black Point-punt biedt een hoge pasnauwkeurigheid en extra bescherming tegen corrosie. Zeskantige weggrolbescherming verhindert telkens weggrollen op de werkplek. Met handgreepcodering om het gereedschap gemakkelijker te vinden en te sorteren.

### 367 IP TORX PLUS® Schroevendraaier



	EAN							
Code	4013288		mm	mm	mm	mm	mm	
05028029001	041555	5 IP	60	70	3,5	2 3/8"		5
05028030001	040091	6 IP	60	70	3,5	2 3/8"		5
05028031001	040107	7 IP	60	70	3,5	2 3/8"		5
05028032001	040114	8 IP	60	70	3,5	2 3/8"		5
05028033001	040121	9 IP	60	81	4,0	2 3/8"		5
05028034001	040138	10 IP	80	81	4,0	3 1/8"		5
05028035001	040145	15 IP	80	98	4,0	3 1/8"		5
05028036001	040152	20 IP	100	98	4,5	4"		5
05028037001	040169	25 IP	100	105	5,0	4"		5
05028038001	040176	30 IP	115	105	6,0	4 9/16"		5

### 371 TORQ-Set® MPlus Schroevendraaier

Hoogwaardige Kraftform Plus-schroevendraaier. Door de steilere randen t.o.v. het conventionele TORQ-SET-profiel wordt ca. 70% hoger breukdraaimoment bereikt en daarmee een vele malen langere levensduur. 2-componenten Kraftform-handgreep voor snel en ergonomisch schroeven. Kraftform Plus: Harde gripzones voor een hoge werksnelheid, zachte gripzones voor een hoge draaimomentoverdracht.

Zeskantige weggrolbescherming verhindert telkens weggrollen op de werkplek. Met greepcodering om het gereedschap sneller te kunnen vinden en sorteren.

- Schroevendraaier voor TORQ-SET®-schroeven
- Mplus voor een hoger breukdraaimoment en langere levensduur, nicromat

### 371 TORQ-Set® MPlus Schroevendraaier



	EAN								
Code	4013288	mm		mm	mm	mm	mm	mm	
05028130001	094933	6		80	98	4,5	3 1/8"		5
05028132001	094940	8		100	105	6,0	4"		5
05028134001	094957	10		100	105	6,0	4"		5
05028136001	094964		1/4"	125	112	8,0	5"		5

### 368 Schroevendraaier voor Binnenvierkant-schroeven

Hoogwaardige Kraftform Plus-schroevendraaier voor binnenvierkant-schroeven. Het kleurcoderingssysteem zorgt ervoor dat de gebruiker de juiste maat snel vindt. Met 2-componenten Kraftform-handgreep voor snel en veilig werken. De Wera Black Point-punt biedt een hoge pasnauwkeurigheid en extra bescherming tegen corrosie.

Zeskantige weggrolbescherming verhindert telkens weggrollen op de werkplek. Met greepcodering om het gereedschap sneller te kunnen vinden en sorteren.

### 368 Schroevendraaier voor Binnenvierkant-schroeven



	EAN							
Code	4013288		mm	mm	mm	mm	mm	
05117680001	028723		# 00	60	81	3,5	2 3/8"	5
05117681001	028730		# 0	60	81	4,0	2 3/8"	5
05117682001	028747		# 1	80	98	4,5	3 1/8"	5
05117683001	028754		# 1	200	98	4,5	8"	5
05117684001	028761		# 2	100	105	6,0	4"	5
05117685001	028778		# 2	200	105	6,0	8"	5
05117691001	040916		# 2	300	105	6,0	12"	2
05117686001	028785		# 3	150	112	8,0	6"	5
05117687001	028792		# 4	200	112	8,0	8"	5



### 368 SB Schroevendraaier voor Binnenvierkant-schroeven



Code	EAN			
	4013288			
05100070001	181404		368 1x # 1x80	5
05100071001	181428		368 1x # 2x100	5
05100072001	181435		368 1x # 3x150	5

### 375 TRI-WING® Schroevendraaier



Code	EAN						
	4013288		mm	mm	mm		
05028116001	094919	0	80	81	3,5	3 1/8"	5
05028118001	094926	1	80	81	3,5	3 1/8"	5
05028120001	037046	2	80	98	4,5	3 1/8"	5
05028122001	037053	3	80	98	4,5	3 1/8"	5
05028124001	037060	4	100	98	6,0	4"	5
05028126001	037077	5	100	98	6,0	4"	5

### 391 Slangklemmen Schroevendraaier

- Slangklemmschroevendraaier voor buitenzeskant-schroeven
- Met flexibele ronde kling

### 391 Slangklemmen Schroevendraaier



Code	EAN						
	4013288	mm	mm	mm			
05028148001	004703	6	167	98	6 9/16"		5
05028150001	004710	7	167	98	6 9/16"		5
05028152001	004727	8	167	98	6 9/16"		5

### 395 Dopschroevendraaier

- Steeksleutel/schroevendraaier voor buitenzeskant-schroeven

### 395 Dopschroevendraaier



	EAN							
Code	4013288	mm	mm	mm	mm			
05028205001	004734	3,0	125	98	5,0	5"		5
05028210001	004741	3,5	125	98	6,1	5"		5
05028215001	004758	4,0	125	98	6,9	5"		5
05028220001	004765	4,5	125	98	7,1	5"		5
05028225001	004772	5,0	125	98	8,1	5"		5
05028230001	004789	5,5	125	98	8,1	5"		5
05029405001	004796	6,0	125	98	9,1	5"		5
05029410001	004802	7,0	125	105	11,0	5"		5
05029415001	004819	8,0	125	105	12,1	5"		5
05029420001	004826	9,0	125	105	13,1	5"		5
05029425001	004833	10,0	125	112	14,1	5"		5
05029430001	004840	11,0	125	112	16,0	5"		5
05029435001	004857	12,0	125	112	17,1	5"		5
05029440001	004864	13,0	125	112	18,1	5"		5
05029445001	004871	14,0	125	112	19,1	5"		5
05029450001	004888	15,0	125	112	21,0	5"		5

### 395 Dopschroevendraaier Holle Schacht

Hoogwaardige steeksleutel-schroevendraaier met holle schacht van Wera. Holle schacht voor schroefwerkzaamheden aan draadeinden; immers: alleen dan kan het draadeind door de schroefmoer binnendringen in de holle schacht van de schroevendraaier. Meerdere Kraftform-handgreep voor snel en ergonomisch schroeven.

Kraftform Plus: Harde gripzones voor een hoge werksnelheid, zachte gripzones voor een hoge draaimomentoverdracht. Zeskantige weggrolbescherming verhindert telkens weggrollen op de werkplek. Met greepcodering om het gereedschap sneller te kunnen vinden en sorteren. Voor buitenzeskant-schroeven.

- Steeksleutel/schroevendraaier voor buitenzeskant-schroeven
- Holle schacht voor lange draadeinden, nicromat

### 395 Dopschroevendraaier Holle Schacht



	EAN							
Code	4013288	mm	mm	mm	mm	mm	3 35/64"	5
05029460001	108296	5,0		90	98	7,2	3 35/64"	5
05029461001	108302	5,5		90	98	7,2	3 35/64"	5
05029462001	108319	6,0		90	98	7,2	3 35/64"	5
05029463001	108326	7,0		90	105	7,2	3 35/64"	5
05029464001	108333	8,0		90	105	9,3	3 35/64"	5
05029465001	108340	10,0		90	112	9,3	3 35/64"	5
05029466001	108357	13,0		90	112	11,0	3 35/64"	5
05029501001	110503		3/16"	90	98	7,2	3 35/64"	5
05029502001	110510		1/4"	90	98	7,2	3 35/64"	5
05029503001	110527		5/16"	90	105	9,3	3 35/64"	5
05029504001	110534		11/32"	90	105	9,3	3 35/64"	5
05029505001	110541		3/8"	90	112	9,3	3 35/64"	5
05029506001	110558		7/16"	90	112	11,0	3 35/64"	5
05029507001	110565		1/2"	90	112	11,0	3 35/64"	5

### "Take it easy" Toolfinder met kleurcodering - voor het eenvoudig en snel vinden van het benodigde gereedschap



Uiterst compacte schroevendraaier met korte kling voor lastig bereikbare plekken. De Kraftform 2-componenten handgreep met geïntegreerde harde en zachte delen zorgt voor een goede grip en maakt nauwkeurig werken mogelijk. De klingen bieden alle voordelen van de Wera Bit-technologie.

Klingen voorzien van speciale coating voor extra corrosiebescherming en optimale grip op de schroef.

Zeskantige weggrolbescherming verhindert telkens weggrollen op de werkplek.

- Korte, compacte vorm voor het verrichten van werkzaamheden in krappe ruimtes
- Ergonomische 2-componenten Kraftform-handgreep voor nauwkeurig werken
- Klingen met de voordelen van de Wera bit-technologie
- Met zeskantwegrolbescherming tegen weggrollen
- Met "Take it easy" toolfinder: Kleurcodering op profiel en maatcode

### 335 Stubby/carburateurschroevendraaier



	EAN							
Code	4013288	mm	mm	mm	mm	mm	mm	5
05008840001	212115	0,6	3,5	24,5	54	3,5	9/64"	5
05008841001	212122	0,8	4,0	24,5	54	4,0	5/32"	5
05008842001	212139	1,0	5,5	24,5	54	5,5	7/32"	5
05008843001	212146	1,2	6,5	24,5	54	6,5	1/4"	5
05008844001	212153	1,2	8,0	24,5	54	8,0	5/16"	5

### 350 PH kruiskop Stubby/carburateurschroevendraaier



	EAN	+	mm	mm	mm	mm	
Code	4013288						
05008850001	212160	PH 1	25	54	4,2	1"	5
05008851001	212177	PH 2	25	54	5,2	1"	5
05008852001	212184	PH 3	25	54	6,2	1"	5

### 355 PZ kruiskop Stubby/carburateurschroevendraaier

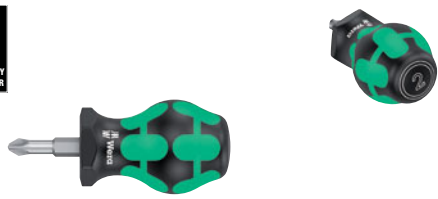

	EAN	*	mm	mm	mm	mm	
Code	4013288						
05008853001	212191	PZ 1	25	54	4,5	1"	5
05008854001	212207	PZ 2	25	54	6,0	1"	5
05008855001	212214	PZ 3	25	54	8,0	1"	5

### 367 TORX® Stubby schroevendraaier



	EAN	*	mm	mm	mm	mm	
Code	4013288						
05008856001	212245	TX 10	25	54	3,4	1"	5
05008857001	212252	TX 15	25	54	3,7	1"	5
05008858001	212269	TX 20	25	54	4,0	1"	5
05008859001	212276	TX 25	25	54	4,5	1"	5
05008860001	212283	TX 27	25	54	5,1	1"	5
05008861001	212290	TX 30	25	54	5,6	1"	5
05008862001	212306	TX 40	25	54	-	1"	5

### 368 Stubby schroevendraaier voor binnenvierkant-schroeven

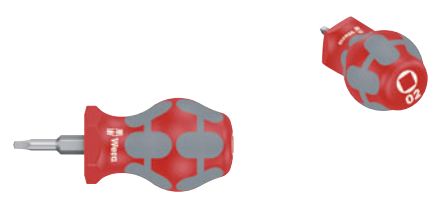

	EAN	□	mm	mm	mm	mm	
Code	4013288						
05008863001	212313	# 01	25	54	4,2	1"	5
05008864001	212320	# 02	25	54	4,2	1"	5

### Kraftform Big Pack 300

- Schroevendraaier voor Phillips recess, Pozidriv en TORX® sleuf- en kruiskopschroeven

### Kraftform Big Pack 300

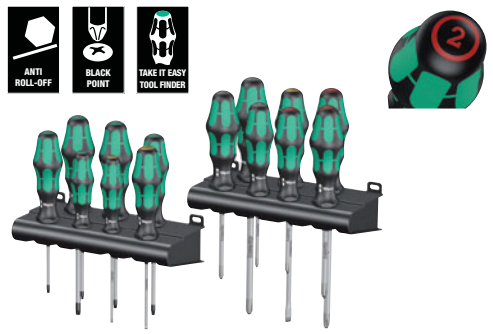

Code	EAN		
05105630001	163622		1
		+	<b>350 PH</b> 1x PH 1x80; 1x PH 2x100
		+	<b>355 PZ</b> 1x PZ 1x80; 1x PZ 2x100
		*	<b>367 TORX®</b> 1x TX 10x80; 1x TX 15x80; 1x TX 20x100; 1x TX 25x100; 1x TX 30x115
		●	<b>334</b> 1x 1,2x6,5x150
		●	<b>335</b> 1x 0,6x3,5x100; 1x 0,8x4,0x100
			<b>Rack</b> 2x 190,0x50,0

### Kraftform XXL

- Voor elke toepassing het juiste gereedschap - allround schroevendraaierset

### Kraftform XXL

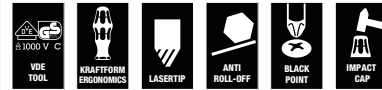

Code	EAN		
05051010001	139092		1
		+	<b>350 PH</b> 1x PH 1x80; 1x PH 2x100
		+	<b>355 PZ</b> 1x PZ 1x80; 1x PZ 2x100
		●	<b>932 A</b> 1x 1,0x5,5x100; 1x 1,2x7,0x125
		●	<b>334</b> 1x 1,2x6,5x150
		●	<b>335</b> 1x 0,8x4,0x100; 1x 1,0x5,5x125
		●	<b>160 i VDE</b> 1x 0,4x2,5x80 <sup>1)</sup> ; 1x 0,6x3,5x100
		●	<b>247</b> 1x 0,5x3,0x70
			<b>Rack</b> 2x 190,0x50,0

<sup>1)</sup> geen Lasertip punt

<sup>2)</sup> Product niet verkrijgbaar in de VS en Canada.

## Kraftform XXL 2



Code	EAN		
05051011001	4013288 144225		1
		+	<b>350 PH</b> 1x PH 2x100
		+	<b>355 PZ</b> 1x PZ 1x80; 1x PZ 2x100
		●	<b>932 A</b> 1x 1,0x5,5x100; 1x 1,2x7,0x125
		●	<b>335</b> 1x 0,8x4,0x100
		⊕	<b>367 TORX®</b> 1x TX 15x80; 1x TX 20x100; 1x TX 25x100
		●	<b>160 i VDE</b> 1x 0,4x2,5x80 <sup>1)</sup> ; 1x 0,6x3,5x100
		●	<b>247</b> 1x 0,5x3,0x70
			<b>Rack</b> 2x 190,0x50,0

<sup>1)</sup> geen Lasertip punt

<sup>2)</sup> Product niet verkrijgbaar in de VS en Canada.

## Kraftform XXL 3



Code	EAN		
05347106001	4013288 182388		1
		●	<b>932 A</b> 1x 1,0x5,5x100; 1x 1,2x7,0x125
		+	<b>350 PH</b> 1x PH 1x80; 1x PH 2x100
		●	<b>334</b> 1x 1,2x6,5x150
		●	<b>335</b> 1x 0,8x4,0x100; 1x 1,0x5,5x125
		⊕	<b>368</b> 1x # 1x80; 1x # 2x100
		●	<b>160 i VDE</b> 1x 0,4x2,5x80 <sup>1)</sup> ; 1x 0,6x3,5x100
			<b>Rack</b> 2x 190,0x50,0

<sup>1)</sup> geen Lasertip punt

## Kraftform 2go 300

11 Kraftform schroevendraaiers; met Take it Easy Toolfinder; in Wera 2go 4 gereedschapsdraagtas. Met verstelbare vakverdeling om de draagtas aan te passen aan de wensen van de gebruiker.

- Kan op het Wera 2go systeem bevestigd worden

## Kraftform 2go 300



Code	EAN		
05004313001	4013288 187833		1
			<b>Wera 2go 4</b> 1x 165,0x165,0x105,0
		+	<b>350 PH</b> 1x PH 1x80; 1x PH 2x100
		+	<b>355 PZ</b> 1x PZ 1x80; 1x PZ 2x100
		⊕	<b>367 TORX®</b> 1x TX 10x80; 1x TX 15x80; 1x TX 20x100; 1x TX 25x100; 1x TX 30x115
		●	<b>334 SK</b> 1x 0,8x4,5x90; 1x 1,2x7,0x125
			<b>K120</b> 1x 50,0x120,0

## 334 SK/6 Schroevendraaierset Kraftform Plus Lasertip + houder

- Met zeskantkling en sleutelhulp voor overdracht van hoge draaimomenten

## 334 SK/6 Schroevendraaierset Kraftform Plus Lasertip + houder



Code	EAN		
05007680001	4013288 111418		1
		+	<b>350 SK PH</b> 1x PH 1x80; 1x PH 2x100
		●	<b>334 SK</b> 1x 0,6x3,5x75; 1x 0,8x4,0x90; 1x 1,0x5,5x100; 1x 1,2x6,5x125

### 334/6 Schroevendraaierset Kraffform Plus Lasertip + houder



Code	EAN		
05105650001	4013288 003133		1
		+	<b>350 PH</b> 1x PH 1x80; 1x PH 2x100
		-	<b>334</b> 1x 1,2x6,5x150
		-	<b>335</b> 1x 0,5x3,0x80 <sup>1)</sup> ; 1x 0,8x4,0x100; 1x 1,0x5,5x125

<sup>1)</sup>geen Lasertip punt

### 334/355 SK/6 Schroevendraaierset Kraffform Plus Lasertip + houder

- Met zeskantkling en sleutelhulp voor overdracht van hoge draaimomenten

### 334/355 SK/6 Schroevendraaierset Kraffform Plus Lasertip + houder



Code	EAN		
05007681001	4013288 111425		1
		+	<b>355 SK PZ</b> 1x PZ 1x80; 1x PZ 2x100
		-	<b>334 SK</b> 1x 0,6x3,5x75; 1x 0,8x4,0x90; 1x 1,0x5,5x100; 1x 1,2x6,5x125

### 334/355/6 Schroevendraaierset Kraffform Plus Lasertip + houder



Code	EAN		
05105656001	4013288 003140		1
		+	<b>355 PZ</b> 1x PZ 1x80; 1x PZ 2x100
		-	<b>334</b> 1x 1,2x6,5x150
		-	<b>335</b> 1x 0,5x3,0x80 <sup>1)</sup> ; 1x 0,8x4,0x100; 1x 1,0x5,5x125

<sup>1)</sup>geen Lasertip punt

### 335/350/355/6 Schroevendraaierset Kraffform Plus Lasertip + houder



Code	EAN		
05105622001	4013288 041616		1
		+	<b>350 PH</b> 1x PH 1x80; 1x PH 2x100
		+	<b>355 PZ</b> 1x PZ 1x80; 1x PZ 2x100
		-	<b>335</b> 1x 0,8x4,0x100; 1x 1,0x5,5x125

### 335/350/355/3 Schroevendraaierset Krafform Plus met 300 mm lange klingen

- Met extra lange kling, ook voor diepliggende posities

### 335/350/355/3 Schroevendraaierset Krafform Plus met 300 mm lange klingen

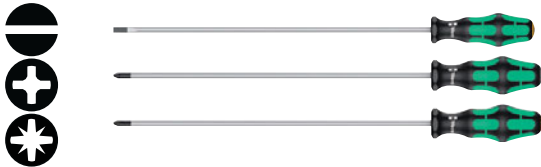

Code	EAN		
05347735002	120991		1
		335 1x 1,0x5,5x300 <sup>1)</sup>	
		350 PH 1x PH 2x300 <sup>1)</sup>	
		355 PZ 1x PZ 2x300 <sup>1)</sup>	

<sup>1)</sup>geen Lasertip punt

### 335/350/355/4 Schroevendraaierset Krafform Plus Lasertip met 200 mm lange klingen

- Met extra lange kling, ook voor diepliggende posities

### 335/350/355/4 Schroevendraaierset Krafform Plus Lasertip met 200 mm lange klingen



Code	EAN		
05347736002	117397		1
		350 PH 1x PH 2x200	
		355 PZ 1x PZ 1x200; 1x PZ 2x200	
		335 1x 1,0x5,5x200	

### 335/350/367/7 Schroevendraaiserset Krafform Plus Lasertip + houder



Code	EAN		
05320540001	094704		1
		350 PH 1x PH 2x100	
		355 PZ 1x PZ 1x80; 1x PZ 2x100	
		335 1x 0,8x4,0x100	
		367 TORX® 1x TX 15x80; 1x TX 20x100; 1x TX 25x100	

### 367/7 TORX® HF Krafform Plus Schroevendraaierset met vasthoudfunctie + houder

- Met vasthoudfunctie voor TORX®-schroeven, nicromat

### 367/7 TORX® HF Krafform Plus Schroevendraaierset met vasthoudfunctie + houder



Code	EAN		
05223161001	118226		1
		367 TORX® HF 1x TX 8x60; 1x TX 10x80; 1x TX 15x80; 1x TX 20x100; 1x TX 25x100; 1x TX 27x115; 1x TX 30x115	

### 367/6 TORX® HF Kraffform Plus Schroevendraaierset met vasthoudfunctie + houder



Code	EAN		
05028059001	4013288	100764	1
		367 TORX® HF	
		1x TX 10x80; 1x TX 15x80; 1x TX 20x100; 1x TX 25x100; 1x TX 30x115; 1x TX 40x130	

### 367/4 TORX® HF Kraffform Plus Schroevendraaierset met vasthoudfunctie met 300 mm lange klingen

- Schroevendraaier voor TORX®-schroeven, met vasthoudfunctie en extra lange kling van 300 mm



Code	EAN		
05028074001	4013288	138378	1
		367 TORX® HF	
		1x TX 20x300; 1x TX 25x300; 1x TX 27x300; 1x TX 30x300	

### 367/6 TORX® Schroevendraaierset Kraffform Plus + houder



Code	EAN		
05028062001	4013288	028891	1
		367 TORX®	
		1x TX 10x80; 1x TX 15x80; 1x TX 20x100; 1x TX 25x100; 1x TX 30x115; 1x TX 40x130	

### 334/368/6 Schroevendraaierset + houder



Code	EAN		
05347778001	4013288	122735	1
		350 PH	
		1x PH 1x80; 1x PH 2x100	
		334	
		1x 1,2x6,5x150	
		335	
		1x 0,8x4,0x100	
		368	
		1x # 1x80; 1x # 2x100	

### 367/6 TORX® BO Kraffform Plus TORX® BO-Schroevendraaierset + houder

- Schroevendraaier voor binnen-TORX®-schroeven met veiligheidsstift



Code	EAN		
05138250001	4013288	028907	1
		367 TORX® BO	
		1x TX 10x80; 1x TX 15x80; 1x TX 20x100; 1x TX 25x100; 1x TX 30x115; 1x TX 40x130	

### 395 HO/7 SM Dopsleutel Schroevendraaierset

- Steeksleutel/schroevendraaijer voor buitenzeskant-schroeven
- Holle schacht voor lange draadeinden, nicromat

### 395 HO/7 SM Dopsleutel Schroevendraaierset



	<b>Code</b>	<b>EAN</b>		
	05029510001	111432		1
			<b>395 HO</b> 1x 5,0x90; 1x 5,5x90; 1x 6,0x90; 1x 7,0x90; 1x 8,0x90; 1x 10,0x90; 1x 13,0x90	

### 395 HO/3 Dopsleutel Schroevendraaierset, sanitair

- Steeksleutel/schroevendraaijer voor buitenzeskant-schroeven, nicromat
- Met holle schacht voor uitstekende draadeinden, uitermate geschikt voor het in- en uitbouwen van mengkranen op wastafels

### 395 HO/3 Dopsleutel Schroevendraaierset, sanitair



	<b>Code</b>	<b>EAN</b>		
	05134275001	207616		1
			<b>395 HO</b> 1x 10,0x90; 1x 13,0x90; 1x 7/16"x90	

### 391/3 Dopsleutel Schroevendraaierset



	<b>Code</b>	<b>EAN</b>		
	05135311001	169860		1
			<b>391</b> 1x 6x167; 1x 7x167; 1x 8x167	

### Stubby set 1 schroevendraaierset

Uiterst compacte schroevendraaijer met korte kling voor lastig bereikbare plekken. De Kraftform 2-componenten handgreep met geïntegreerde harde en zachte delen zorgt voor een goede grip en maakt nauwkeurig werken mogelijk. De klingen bieden alle voordelen van de Wera Bit-technologie.

Klingen voorzien van speciale coating voor extra corrosiebescherming en optimale grip op de schroef. Zeskantige wegrolbescherming verhindert telkens weggrollen op de werkplek.

- Korte, compacte vorm voor het verrichten van werkzaamheden in krappe ruimtes
- Ergonomische 2-componenten Kraftform-handgreep voor nauwkeurig werken
- Klingen met de voordelen van de Wera bit-technologie
- Met zeskwantwiegrolbescherming tegen weggrollen
- Met "Take it easy" toolfinder: Kleurcodering op profiel en maatcode

### Stubby set 1 schroevendraaierset

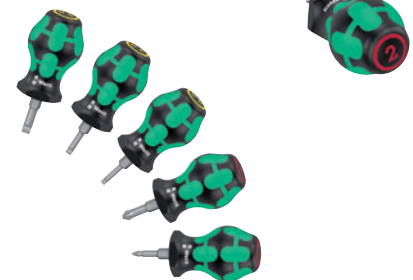

	<b>Code</b>	<b>EAN</b>		
	05008870001	212337		1
			<b>335 Stubby</b> 1x 0,6x3,5x24,5; 1x 0,8x4,0x24,5; 1x 1,0x5,5x24,5	
			<b>350 PH Stubby</b> 1x PH 1x25; 1x PH 2x25	



### Stubby set 2 schroevendraaierset



<b>Code</b>	<b>EAN</b>			
05008871001	4013288 212344			1
		⊖	<b>335 Stubby</b> 1x 0,6x3,5x24,5; 1x 0,8x4,0x24,5; 1x 1,0x5,5x24,5	
		⊕	<b>355 PZ Stubby</b> 1x PZ 1x25; 1x PZ 2x25	

### Stubby set 3 schroevendraaierset

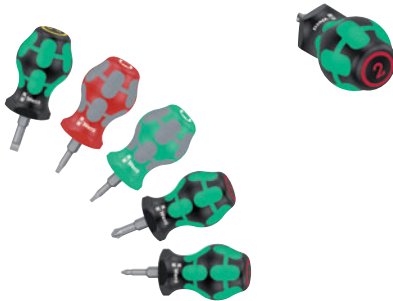

<b>Code</b>	<b>EAN</b>			
05008872001	4013288 214096			1
		⊕	<b>350 PH Stubby</b> 1x PH 1x25; 1x PH 2x25	
		⊖	<b>335 Stubby</b> 1x 1,0x5,5x24,5	
		⊙	<b>368 Stubby</b> 1x # 01x25; 1x # 02x25	

### Stubby set TX 1 schroevendraaierset TORX®

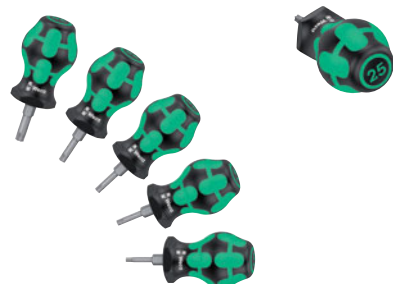

<b>Code</b>	<b>EAN</b>			
05008876001	4013288 212351			1
		⊕	<b>367 TORX® Stubby</b> 1x TX 10x25; 1x TX 15x25; 1x TX 20x25; 1x TX 25x25; 1x TX 27x25	

### 300/7 Mix 1 schroevendraaierset

Op het gebruiksdoel afgestemde mix bestaande uit werkplaats-schroevendraaiers met normale, lange kling en uiterst kleine Stubby schroevendraaiers met korte kling voor schroeven op lastig te bereiken plekken.

De Kraftform 2-componenten handgreep met geïntegreerde harde en zachte delen zorgt voor een goede grip en maakt nauwkeurig werken mogelijk. De klingen bieden alle voordelen van de Wera Bit-technologie. Klingen voorzien van speciale coating voor extra corrosiebescherming en optimale grip op de schroef. Zeskantige weglolbescherming verhindert telkens weggrollen op de werkplek.

- Korte, compacte Stubby schroevendraaier voor het verrichten van werkzaamheden in krappe ruimtes
- Lasertip schroevendraaier met lange kling
- Ergonomische 2-componenten Kraftform-handgreep voor nauwkeurig werken
- Met zeskantwegrolbescherming tegen weggrollen
- Met "Take it easy" toolfinder: Kleurcodering op profiel en maatcode

### 300/7 Mix 1 schroevendraaierset



<b>Code</b>	<b>EAN</b>			
05008900001	4013288 214218			1
		⊕	<b>350 PH Stubby</b> 1x PH 1x25; 1x PH 2x25	
		⊕	<b>350 PH</b> 1x PH 1x80; 1x PH 2x100	
		⊖	<b>334</b> 1x 1,2x6,5x150	
		⊖	<b>335</b> 1x 0,5x3,0x80 <sup>1)</sup> ; 1x 1,0x5,5x125	
			<b>Rack</b> 1x 190,0x50,0	

<sup>1)</sup>geen Lasertip punt

### 300/7 Mix 2 schroevendraaierset



Code	EAN			
05008901001	214225			1
		<b>Rack</b> 1x 190,0x50,0		
		<b>355 PZ Stubby</b> 1x PZ 1x25; 1x PZ 2x25		
		<b>355 PZ</b> 1x PZ 1x80; 1x PZ 2x200		
		<b>334</b> 1x 1,2x6,5x150		
		<b>335</b> 1x 0,5x3,0x80 <sup>1)</sup> ; 1x 1,0x5,5x125		

<sup>1)</sup>geen Lasertip punt

### 1335 Zaagsnede-Schroevendraaier, Electriciën Kling

Hoogwaardige Kraftform Comfort-schroevendraaier met ronde kling voor sleufschroeven. Meerdere Kraftform-handgreep voor snel en veilig werken.

De Wera Black Point-punt en een uitgebreide harding garanderen een lange gebruiksduur van de punt en zorgen voor extra corrosiebescherming en een hoge pasnauwkeurigheid. Zeskantige weggrolbescherming verhindert telkens weggrollen op de werkplek. Met greepcodering om het gereedschap sneller te kunnen vinden en sorteren.

- Kraftform Comfort-schroevendraaier voor sleufschroeven
- Meercomponenten Kraftform-handgreep voor snel en ergonomisch schroeven
- Met handgreepcodering om het gereedschap gemakkelijker te vinden en te sorteren
- Met zeskantweggrolbescherming tegen weggrollen
- De Wera Black Point-punt biedt een nauwkeurige pasvorm en optimale corrosiebescherming

### 1335 Zaagsnede-Schroevendraaier, Electriciën Kling



	EAN							
Code	4013288	mm	mm	mm	mm	mm		
05031400001	108944	0,4	2,0	60	81	2,5	5/64"	10
05031401001	108951	0,4	2,5	75	81	2,5	3/32"	10
05031402001	108968	0,5	3,0	80	81	3,0	1/8"	10
05031403001	108975	0,5	3,0	150	81	3,0	1/8"	10
05031405001	108999	0,6	3,5	100	81	3,5	9/64"	10
05031406001	109002	0,6	3,5	125	81	3,5	9/64"	10
05031408001	109026	0,8	4,0	100	98	4,0	5/32"	10
05031409001	109033	0,8	4,0	150	98	4,0	5/32"	10
05031411001	109057	0,8	4,0	300	98	4,0	5/32"	2
05031412001	109064	1,0	5,5	125	98	5,5	7/32"	10
05031413001	109071	1,0	5,5	150	98	5,5	7/32"	10
05031416001	109101	1,2	6,0	100	105	6,0	15/64"	10

### 1334 Zaagsnede-Schroevendraaier, Garage Kling



	EAN							
Code	4013288	mm	mm	mm	mm			
05031420001	109118	0,8	5,0	100	98	3/16"	4"	10
05031421001	109125	1,0	6,0	125	105	15/64"	5"	10
05031422001	109132	1,2	6,5	150	105	1/4"	6"	10
05031424001	109156	1,2	7,0	150	105	9/32"	6"	10
05031425001	109163	1,2	8,0	175	112	5/16"	7"	5
05031426001	109170	1,6	8,0	175	112	5/16"	7"	5
05031427001	109187	1,6	10,0	200	112	3/8"	8"	5

### 1350 PH Phillips Schroevendraaier



	EAN						
Code	4013288		mm	mm	mm		
05031440001	109279	PH 0	60	81	3,0	2 3/8"	5
05031441001	109286	PH 1	80	98	4,5	3 1/8"	10
05031442001	109293	PH 1	200	98	4,5	8"	2
05031444001	109316	PH 2	100	105	6,0	4"	10
05031445001	109323	PH 2	200	105	6,0	8"	2
05031447001	109347	PH 3	150	112	8,0	6"	5

### 1355 PZ Pozidriv Schroevendraaier



Code	4013288		mm	mm	mm	mm	
05031460001	109408	PZ 0	60	81	3,0	2 3/8"	10
05031461001	109415	PZ 1	80	98	4,5	3 1/8"	10
05031463001	109439	PZ 2	100	105	6,0	4"	10
05031466001	109460	PZ 3	150	112	8,0	6"	5

### 1367 TORX® Schroevendraaier



Code	4013288		mm	mm	mm	mm	
05031500001	109644	TX 5	60	81	3,5	2 3/8"	10
05031501001	109651	TX 6	60	81	3,5	2 3/8"	10
05031502001	109668	TX 7	60	81	3,5	2 3/8"	10
05031503001	109675	TX 8	60	81	3,5	2 3/8"	10
05031504001	109682	TX 9	60	81	4,0	2 3/8"	10
05031505001	109699	TX 10	80	81	4,0	3 1/8"	10
05031506001	109705	TX 15	80	98	4,0	3 1/8"	10
05031507001	109712	TX 20	100	98	4,5	4"	10
05031508001	109729	TX 25	100	105	5,0	4"	10
05031509001	109736	TX 27	115	105	5,5	4 9/16"	10
05031510001	109743	TX 30	115	105	6,0	4 9/16"	10
05031511001	109750	TX 40	130	112	7,0	5 3/16"	10
05031512001	109767	TX 45	130	112	8,0	5 1/8"	10

### 1334/6 Schroevendraaierset Kraftform Comfort



Code	EAN				
05031551001	110879				1
			<b>1350 PH</b> 1x PH 1x80; 1x PH 2x100		
			<b>1335</b> 1x 0,5x3,0x80; 1x 0,8x4,0x100; 1x 1,0x5,5x125		
			<b>1334</b> 1x 1,2x6,5x150		

### 1334/1355/6 Schroevendraaierset Kraftform Comfort



Code	EAN				
05031552001	110886				1
			<b>1355 PZ</b> 1x PZ 1x80; 1x PZ 2x100		
			<b>1335</b> 1x 0,5x3,0x80; 1x 0,8x4,0x100; 1x 1,0x5,5x125		
			<b>1334</b> 1x 1,2x6,5x150		

### 1335/1350/1355/6 Schroevendraaierset Kraftform Comfort



Code	EAN				
05031553001	110893				1
			<b>1350 PH</b> 1x PH 1x80; 1x PH 2x100		
			<b>1355 PZ</b> 1x PZ 1x80; 1x PZ 2x100		
			<b>1335</b> 1x 0,8x4,0x100; 1x 1,0x5,5x125		

### 1367/6 TORX® Schroevendraaierset Kraftform Comfort



Code	EAN				
05031554001	111548				1
			<b>1367 TORX®</b> 1x TX 10x80; 1x TX 15x80; 1x TX 20x100; 1x TX 25x100; 1x TX 30x115; 1x TX 40x130		

## Serie Hout

Hoogwaardige schroevendraaier van hard beukenhout, voor een lange levensduur, ook bij flinke belasting. De dubbele ledere kap zorgt samen met de doorlopende kling voor extra veiligheid als met een hamer op de schroevendraaier wordt geslagen en beperkt het risico op splintervorming van de greep. Op de op de kling gelaste zeskant-sleutelhulp kunnen steek- of ringsleutels worden geplaatst om hogere draaimomenten uit te kunnen oefenen.

De Wera Black Point-punt en een uitgebreide harding garanderen een lange gebruiksduur van de punt en zorgen voor extra corrosiebescherming en een hoge pasnauwkeurigheid.

- Traditionele schroevendraaier met robuuste greep van beukenhout
- Cilindrische handgreep van hardhout voor een lange levensduur
- Dankzij de zeskantsleutelhulp kunnen steek- of ringsleutels worden gebruikt voor hogere draaimomenten
- Doorlopende kling voor veiligheid bij het slaan met een hamer
- De dubbele ledere afsluitkap vermindert het risico van splinteren van de handgreep

## 930 A Zaagsnede-Schroevendraaier



Code	EAN	mm	mm	mm	mm	mm	mm	
05018005001	017819	0,6	3,5	8	90	102	9/64"	10
05018010001	017826	0,8	4,5	8	90	102	0,178"	10
05018015001	017833	1,0	5,5	8	100	102	7/32"	10
05018020001	017840	1,2	7,0	10	125	111	9/32"	10
05018025001	017857	1,6	9,0	13	175	126	11/32"	10
05018030001	017864	1,6	10,0	13	175	126	3/8"	5
05018035001	017871	2,0	12,0	13	200	126	1/2"	2
05018040001	017888	2,5	14,0	16	250	140	9/16"	2

## 935 SPH Phillips-Schroevendraaier



Code	EAN	+	mm	mm	mm	mm	
05018350001	018151	PH 1	8	90	102	3 1/2"	10
05018352001	018168	PH 2	10	100	111	4"	10
05018354001	018175	PH 3	13	175	126	7"	5
05018355001	110497	PH 4	16	200	140	8"	2

## 955 SPZ Pozidriv-Schroevendraaier



Code	EAN	+	mm	mm	mm	mm	
05023305001	4013288	PZ 1	8	90	102	3 1/2"	10
05023307001	018977	PZ 2	10	100	111	4"	10
05023309001	018984	PZ 3	13	175	126	7"	5

## 930/935/6 Schroevendraaierset



Code	EAN		
05018251001	4013288		1
	017918	+	935 SPH 1x PH 1x90; 1x PH 2x100
		-	930 A 1x 0,6x3,5x90; 1x 0,8x4,5x90; 1x 1,0x5,5x100; 1x 1,2x7,0x125

## 930/955/6 Schroevendraaierset



Code	EAN		
05137810001	4013288		1
	026507	+	955 SPZ 1x PZ 1x90; 1x PZ 2x100
		-	930 A 1x 0,6x3,5x90; 1x 0,8x4,5x90; 1x 1,0x5,5x100; 1x 1,2x7,0x125

## 1267 A TORX® Vlagsleutel

Hoogwaardige Wera vlagsleutel voor binnen-TORX®-schroeven. Hoge draaimomentoverbrenging bij kleine schroeven. In het bijzonder geschikt voor het vervangen van wisselmessen. De Blacklaser-oppervlakbehandeling zorgt voor een uitstekende oppervlakbescherming, ook tegen corrosie, en een lange levensduur. Meervoudig voor extra grip.

- TORX®-vlagsleutel voor binnen-TORX®-schroeven
- 2-componenten handgreep
- Ronde kling met BlackLaser-finish voor uitstekende oppervlakbescherming en lange levensduur
- Met hoge corrosiebescherming
- Overdracht van hoge draaimomenten bij kleine schroeven

### 1267 A TORX® Vlagsleutel



	EAN						
Code	4013288		mm	mm	mm		
05026350001	093516	TX 6	33	62,0	3,0	1 19/64"	10
05026351001	093523	TX 7	33	62,0	3,0	1 19/64"	10
05026352001	093530	TX 8	40	69,0	3,0	1 37/64"	10
05026353001	093547	TX 9	40	69,0	3,0	1 37/64"	10
05026354001	093554	TX 10	40	69,0	3,0	1 37/64"	10

### 1267 A TORX PLUS® Vlagsleutel



	EAN						
Code	4013288		mm	mm	mm		
05026360001	093561	6 IP	33	62,0	3,0	1 19/64"	10
05026361001	093578	7 IP	33	62,0	3,0	1 19/64"	10
05026363001	093608	9 IP	40	69,0	3,0	1 37/64"	10

## 1267 B TORX® Combi-Vlagsleutel

Hoogwaardige Wera vlagsleutel met combinatieprofiel voor binnen-TORX-schroeven en binnenszantschroeven. Overdracht van hoge draaimomenten bij kleine schroeven. In het bijzonder geschikt voor het vervangen van wisselmessen.

De Blacklaser-oppervlakbehandeling zorgt voor een uitstekende oppervlakbescherming, ook tegen corrosie, en een lange levensduur. Meervoudig voor extra grip.

### 1267 B TORX® Combi-Vlagsleutel



	EAN						
Code	4013288		mm	mm	mm		
05026372001	093639	TX 15	3,5	47	86,0	1 27/32"	10
05026373001	093707	TX 15	4	47	86,0	1 27/32"	10
05026374001	093646	TX 20	4	47	86,0	1 27/32"	10

### 1267 B TORX PLUS® Combi-Vlagsleutel



	EAN						
Code	4013288		mm	mm	mm		
05026382001	093677	15 IP	3,5	47	86,0	1 27/32"	10

## Wera Star - Magnetisiergerät

Wera magnetiseerhulp voor het (de)magnetiseren van het gereedschap, om de schroef stevig op de kling te houden.

- Wera Star - magnetiseerhulp
- Voor het magnetiseren en demagnetiseren van de punten van de gereedschappen
- Houdt de schroeven veilig op het gereedschap vast

### Wera Star - Magnetisiergerät



	EAN		
Code	4013288		
05073403001	157850		1
		Wera Star 1x 48,0	

### 1427 Ronde Priem



	EAN	□	□	□						
Code	4013288	mm	mm							
05027405001	019998	105	92	4 3/16"						5

### 1428 Priem Vierkant



	EAN	□	□	□						
Code		mm	mm							
05027455001	020000	107	92	4 9/32"						5

### Houder voor Kraftform Micro Schroevendraaiers



		□	□							
		mm	mm							
05134002001	100047	190,0	80							1

### Houder voor Kraftform Schroevendraaiers



	EAN	□	□							
Code	4013288	mm	mm							
05134001001	100030	190,0	50,0							1

### 1440/1442 Schroefhouder Set

Wera schroefklauwset: Opsteekgereedschap met vasthoudfunctie voor schroeven. Houd alle schroefprofielen veilig op het gereedschap. Schroefklauw kan tijdens het schroeven naar boven op de kling worden geschoven.

Zo zit de klauw ook bij dieper gelegen schroeven niet in de weg.

- Schroefklauwset
- Opzetstuk met vasthoudfunctie voor schroeven
- Houdt alle schroefprofielen en -maten veilig op het gereedschap
- Van stabiele elastomeer-kunststof

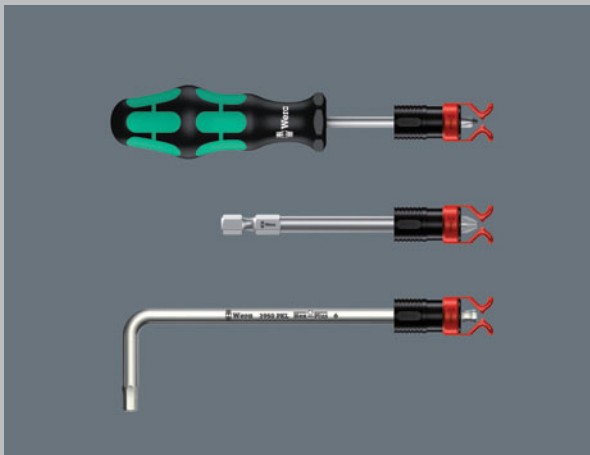

### 1440/1442 Schroefhouder Set

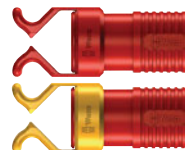

	Code	EAN								
		4013288								
	05073680001	140340								1
			<b>1440</b>							
			1x 4,5-6,0x41,0							
			<b>1442</b>							
			1x 6,0-8,5x41,0							

### 1441 SB Schroefhouder



	Code	EAN	∅	□						
	05073681001	140357	4,5-6,0	41,0						
										1

## Kraftform Micro - de schroevendraaier voor elektrotechnici

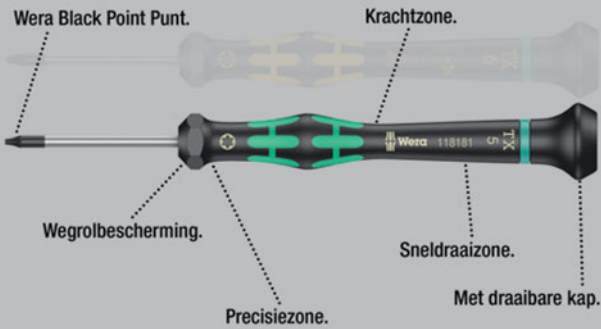

Hoogwaardige Wera Micro-schroevendraaier voor fijnmechanische schroefwerkzaamheden. Door afsteunen van de hand op de draaikap en de sneldraaizone onder de draaikap is razendsnel heen-en-weer draaien mogelijk. Tijdrovend ompakken behoort tot het verleden. Krachtzone met geïntegreerde zachte delen zorgt voor overdracht van hoge losdraai- en aanhaalmomenten. Precisiezone voor de juiste draaihoek bij afstelwerkzaamheden. De Wera Black Point-punt biedt een hoge pasnauwkeurigheid en extra bescherming tegen corrosie.

“Take it easy” tool finder: met kleurcodering op profiel en maatcode – voor het eenvoudig en snel vinden van het benodigde gereedschap.

- 2-componenten Kraftform Micro-handgreep voor snel en ergonomisch schroeven
- Met wegrrolbescherming en draaibare kap voor snel heen-en-weer draaien
- De Wera Black Point-punt biedt een nauwkeurige pasvorm en optimale corrosiebescherming
- Met “Take it easy” tool finder: Kleurcodering op profiel en maatcode
- Bijv. voor elektriciens, opticiens, instrumentmakers, juweliërs en monteurs van EDP-hardware

## 2035 Kraftform Micro Zaagsnede Schroevendraaier

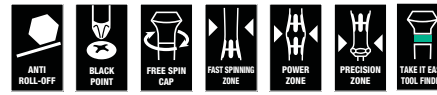

	EAN							
Code	4013288	mm	mm	mm	mm	mm	mm	
05117990001	108418	0,16	0,8	40	97	2,0	1/32"	10
05117991001	108425	0,18	1,0	40	97	2,0	0,04"	10
05117992001	108432	0,20	1,2	40	97	2,0	0,05"	10
05118002001	031877	0,23	1,5	40	97	2,0	1/16"	10
05118003001	108456	0,23	1,5	60	97	2,0	1/16"	10
05118000001	031860	0,25	1,2	40	97	2,0	0,05"	10
05117993001	108463	0,30	1,8	40	97	2,0	0,07"	10
05118004001	031884	0,30	1,8	60	97	2,0	0,07"	10
05118017001	151704	0,30	2,0	50	97	2,0	0,07"	10
05117997001	194824	0,35	2,5	40	97	2,5	0,07"	10
05118005001	108470	0,40	2,0	40	97	2,5	5/64"	10
05118006001	031891	0,40	2,0	60	97	2,5	5/64"	10
05118007001	108487	0,40	2,0	100	97	2,5	5/64"	10
05117994001	108494	0,40	2,5	50	97	2,5	3/32"	10
05118008001	031907	0,40	2,5	80	97	2,5	3/32"	10
05117995001	108517	0,50	3,0	50	97	3,0	1/8"	10
05118010001	031914	0,50	3,0	80	97	3,0	1/8"	10
05118012001	031921	0,60	3,5	80	97	4,0	9/64"	10
05118014001	031938	0,80	4,0	80	97	4,0	5/32"	10

## 2055 PZ Kraftform Micro Pozidriv Schroevendraaier



	EAN						
Code	4013288		mm	mm	mm		
05118030001	032195	PZ 0	60	97	3,0	2 3/8"	10
05118032001	032201	PZ 1	80	97	4,0	3 1/16"	10

## 2050 PH Kraftform Micro Phillips Schroevendraaier



	EAN						
Code	4013288		mm	mm	mm		
05345290001 <sup>1) 2)</sup>	164506	PH 000	40	97	1,5/2,5"	1 9/16"	10
05118019001 <sup>1) 2)</sup>	108562	PH 00	40	97	1,8/2,5"	1 9/16"	10
05118020001 <sup>1)</sup>	031969	PH 00	60	97	2,5	2 3/8"	10
05118026001 <sup>3)</sup>	194800	PH 0	40	97	3,0	1 9/16"	10
05118022001 <sup>3)</sup>	031976	PH 0	60	97	3,0	2 3/8"	10
05118023001	108579	PH 1	60	97	4,0	2 3/8"	10
05118024001	031983	PH 1	80	97	4,0	3 1/8"	10

<sup>1)</sup> Geoptimaliseerd voor Aziatische PH schroeven

<sup>2)</sup> Kling aan aandrijfszijde over 10 mm afgedraaid naar gewenste maat

<sup>3)</sup> Formaat 0 komt overeen met JCS 0 (Japanese Camera Industrial Standard) gemodificeerd

## 2067 Krafftform Micro TORX® HF-Schroevendraaier met Vasthoudfunctie

- Met vasthoudfunctie voor TORX®-schroeven

### 2067 Krafftform Micro TORX® HF-Schroevendraaier met Vasthoudfunctie



	EAN						
<b>Code</b>	4013288		mm	mm	mm		
05118180001	108623	TX 4	40	97	2,5	1 9/16"	5
05118181001	108630	TX 5	40	97	3,0	1 9/16"	5
05118182001	108647	TX 6	40	97	3,0	1 9/16"	5
05118183001	108654	TX 7	60	97	3,0	2 3/8"	5
05118184001	108661	TX 8	60	97	3,0	2 3/8"	5
05118185001	108678	TX 9	60	97	4,0	2 3/8"	5
05118186001	108685	TX 10	60	97	4,0	2 3/8"	5

### 2067 Krafftform Micro TORX® Schroevendraaier



	EAN						
<b>Code</b>	4013288		mm	mm	mm		
05118035001	108593	TX 1	40	97	2,0	1 9/16"	5
05118036001	108609	TX 2	40	97	2,0	1 9/16"	5
05118037001	108616	TX 3	40	97	2,0	1 9/16"	5
05118039001	040084	TX 4	40	97	2,5	1 9/16"	5
05118040001	032218	TX 5	40	97	3,0	1 9/16"	5
05118042001	032225	TX 6	40	97	3,0	1 9/16"	5

### 2067 Krafftform Micro TORX® B0-Schroevendraaier



	EAN						
<b>Code</b>	4013288		mm	mm	mm		
05118044001	032232	TX 7	60	97	3,0	1 9/16"	5
05118046001	032249	TX 8	60	97	3,0	2 3/8"	5
05118048001	032256	TX 9	60	97	4,0	2 3/8"	5
05118050001	032263	TX 10	60	97	4,0	2 3/8"	5
05118052001	032270	TX 15	60	97	4,0	2 3/8"	5
05118054001	032287	TX 20	60	97	4,0	2 3/8"	5

## 2067 Krafftform Micro IPR TORX PLUS® Schroevendraaier

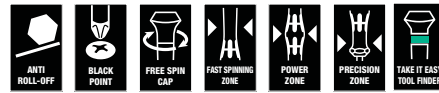

	EAN						
<b>Code</b>	4013288		mm	mm	mm		
05030160001	178749	1 IPR	40	97	2,0	1 47/64"	5

### Hex-Plus - zorgt ervoor dat binnenzes-kant-schroeven langer meegaan

Grotere contactvlakken in de schroefkop zorgen voor lagere druk tussen schroef en gereedschap.

Beschadiging van het profiel ("doordraaien") wordt voorkomen.

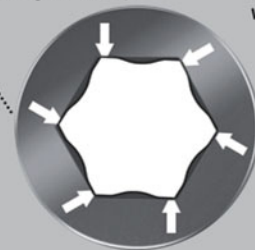

- Krafftform Micro-schroevendraaier voor binnenzes-kant-schroeven
- Hex-Plus zorgt ervoor dat binnenzes-kant-schroeven langer meegaan

### 2054 Krafftform Micro Binnenzes-kant-Schroevendraaier



	EAN							
<b>Code</b>	4013288		mm	mm	mm			
05118060001	032072	0,7	40	97	3,0	1 9/16"	5	
05118062001	032089	0,9	40	97	3,0	1 9/16"	5	
05118064001	032096	1,3	40	97	3,0	1 9/16"	5	
05118066001	032102	1,5	60	97	3,0	2 3/8"	5	
05118068001	032119	2	60	97	3,0	2 3/8"	5	
05118070001	032126	2,5	60	97	4,0	2 3/8"	5	
05118072001	032133	3,0	60	97	4,0	2 3/8"	5	
05345284001	152206	-	0,028"	40	97	3,0	1 9/16"	5
05345285001	152213	-	0,035"	40	97	3,0	1 9/16"	5
05118074001	032140	-	0,05"	40	97	3,0	1 9/16"	5
05118076001	032157	-	1/16"	60	97	3,0	2 3/8"	5
05118078001	032164	-	3/64"	60	97	3,0	2 3/8"	5
05118080001	032171	-	3/32"	60	97	4,0	2 3/8"	5
05118082001	032188	-	7/64"	60	97	4,0	2 3/8"	5
05118075001	108807	-	1/8"	60	97	4,0	2 3/8"	5



## 2052 Kraffform Micro Binnenzeskant-Kogelkop Schroevendraaier

- Met kogelkop voor veilig werken, ook in lastige montageposities

### 2052 Kraffform Micro Binnenzeskant-Kogelkop Schroevendraaier



	EAN							
Code	4013288	mm	mm	mm	mm	mm		
05118089001	108814	1,3		60	97	3,0	2 3/8"	5
05118090001	031990	1,5		60	97	3,0	2 3/8"	5
05118092001	032003	2,0		60	97	3,0	2 3/8"	5
05118094001	032010	2,5		60	97	4,0	2 3/8"	5
05118096001	032027	3,0		60	97	4,0	2 3/8"	5
05118098001	032034	-	1/16"	60	97	3,0	2 3/8"	5
05118100001	032041	-	5/64"	60	97	3,0	2 3/8"	5
05118102001	032058	-	3/32"	60	97	3,0	2 3/8"	5
05118106001	110954	-	7/64"	60	97	4,0	2 3/8"	5
05118103001	108821	-	1/8"	60	97	4,0	2 3/8"	5

### 2072 Kraffform Micro Microstix® Schroevendraaier



	EAN						
Code			mm	mm	mm		
05118145001	194817	m	40	97	2,5	1 9/16"	5

## 2069 Kraffform Micro Dopschroevendraaier

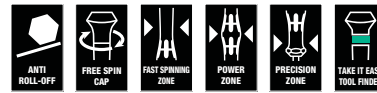

	EAN							
Code	4013288	mm	mm	mm	mm	mm		
05118108001	108852	1,5		60	97	5,7	2 3/8"	5
05118109001	108869	1,8		60	97	5,7	2 3/8"	5
05118110001	032300	2,0		60	97	5,7	2 3/8"	5
05118112001	032317	2,5		60	97	5,7	2 3/8"	5
05118114001	032324	3,0		60	97	5,7	2 3/8"	5
05118116001	032331	3,2		60	97	5,7	2 3/8"	5
05118118001	032348	3,5		60	97	5,7	2 3/8"	5
05118120001	032355	4,0		60	97	5,7	2 3/8"	5
05118122001	032362	4,5		60	97	6,4	2 3/8"	5
05118124001	032379	5,0		60	97	7,0	2 3/8"	5
05118126001	032386	5,5		60	97	7,8	2 3/8"	5
05345281001	150189	6,0		60	97	8,5	2 3/8"	5
05118128001	032393	-	3/32"	60	97	5,7	2 3/8"	5
05118130001	032409	-	7/64"	60	97	5,7	2 3/8"	5
05118132001	032416	-	1/8"	60	97	5,7	2 3/8"	5
05118134001	032423	-	9/64"	60	97	5,7	2 3/8"	5
05118136001	032430	-	5/32"	60	97	5,7	2 3/8"	5
05118135001	110596	-	3/16"	60	97	6,6	2 3/8"	5
05118137001	112019	-	7/32"	60	97	7,8	2 3/8"	5
05345282001	150196	-	1/4"	60	97	9,0	2 3/8"	5

## 1429 Wipper

- Hevel voor het verwijderen van vastzittende onderdelen op printplaten na het desolderen

### 1429 Wipper

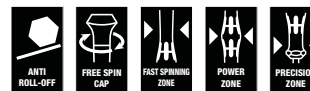

	EAN					
Code	4013288	mm	mm	mm	mm	
05027456001	112187	1,0	3,5	50	97	10

## 1013 Kraftform Micro Bits-Handhouder

Kraftform Micro-handhouder met ergonomische Kraftform-handgreep voor aangenaam en vermoeiingsvrij werken. Wegrolbescherming verhindert telkens weggrollen op de werkplek. Geschikt voor de plaatsing van bits met 4 mm Halfmaan-aandrijving en bits met 4 mm HIOS-aandrijving. Ideaal voor gebruik bij smartphones, mobiele telefoons, camera's, elektronische apparatuur, in tandtechnische laboratoria en tandartspraktijken.

- Kraftform Micro-bithandhouder
- Meerdere Kraftform Micro-handgreep met wegrolbescherming en draaibare kap
- Geschikt voor de plaatsing van bits met 4 mm Halfmaan-aandrijving en bits met 4 mm HIOS-aandrijving
- Te gebruiken bij bijv. smartphones, gsm-toestellen, camera's en andere elektronische apparaten

### 1013 Kraftform Micro Bits-Handhouder



Code	EAN	mm	mm	mm									
05051276001	183699	23	97	1"									1

## Kraftform Micro Big Pack 1 Micro-schroevendraaierset

Wera Micro-schroevendraaiers als set, voor fijnmechanische schroefwerkzaamheden. Door het steunen van de hand op de draaikap en de sneldraaizone onder de draaikap is razendsnel in- en uitschroeven mogelijk.

Tijdrendend ompakken behoort tot het verleden. Opbergen en transporteren in robuust etui; het gereedschap steeds bij de hand.

Met "Take-it-Easy toolfinder" kleurcodering op profiel en maatcode.

- 25-delige Kraftform Micro schroevendraaierset in robuust en compact roletui
- Meerdere Kraftform Micro-handgreep voor snel en ergonomisch werken
- Gereedschappen met wegrolbescherming en draaibare kap voor snel in- en uitschroeven
- De Wera Black Point-punt biedt een nauwkeurige pasvorm en optimale corrosiebescherming
- Met "Take it easy toolfinder": Kleurcodering op profiel en maatcode
- Bijv. voor elektriciens, opticiens, instrumentmakers, juweliërs en monteurs van EDP-hardware

## Kraftform Micro Big Pack 1 Micro-schroevendraaierset



Code	EAN			
0513400001	209580			1
			<b>2050 PH Micro</b> 1x PH 000x40 <sup>1) 2)</sup> ; 1x PH 00x40 <sup>1) 2)</sup> ; 1x PH 0x40 <sup>3)</sup>	
			<b>2067 TORX®</b> 1x TX 5x40; 1x TX 6x40	
			<b>2067 TORX® HF</b> 1x TX 5x40; 1x TX 6x40; 1x TX 7x60; 1x TX 8x60; 1x TX 10x60	
			<b>2067 TORX PLUS® IPR Micro</b> 1x 1 IPRx40	
			<b>2054 Micro</b> 1x 0,9x40; 1x 1,3x40; 1x 1,5x60; 1x 2x60	
			<b>2035 Micro</b> 1x 0,23x1,5x40; 1x 0,30x1,8x60; 1x 0,35x2,5x40; 1x 0,40x2,0x60; 1x 0,50x3,0x80	
			<b>2069 Micro</b> 1x 4,0x60; 1x 5,5x60	
			<b>2072</b> 1x mx40	
			<b>1429</b> 1x 1,0x3,5x50	
			<b>K240</b> 1x 50,0x240,0	

<sup>1)</sup>Geoptimaliseerd voor Aziatische PH schroeven

<sup>2)</sup>Kling aan aandrijfszijde over 10 mm afgedraaid naar gewenste maat

<sup>3)</sup>Formaat 0 komt overeen met JCS 0 (Japanese Camera Industrial Standard) gemodificeerd

## Kraftform Micro 12 Universal 1 Micro-schroevendraaierset

- Kraftform Micro-schroevendraaierset in robuuste tas

### Kraftform Micro 12 Universal 1 Micro-schroevendraaierset



Code	EAN			
	4013288			
05073675001	165695			1
			<b>2050 PH Micro</b> 1x PH 00x60 <sup>1)</sup> ; 1x PH 0x60 <sup>2)</sup>	
			<b>2067 TORX® HF</b> 1x TX 5x40; 1x TX 6x40	
			<b>2035 Micro</b> 1x 0,23x1,5x40; 1x 0,30x1,8x60; 1x 0,40x2,0x60; 1x 0,40x2,5x80; 1x 0,50x3,0x80	
			<b>2054 Micro</b> 1x 0,9x40; 1x 1,5x60; 1x 2x60	

<sup>1)</sup>Geoptimaliseerd voor Aziatische PH schroeven

<sup>2)</sup>Formaat 0 komt overeen met JCIS 0 (Japanese Camera Industrial Standard) gemodificeerd

## Kraftform Micro 12 Electronics 1 Micro-schroevendraaierset

- Kraftform Micro schroevendraaiervoor sleuf-, Phillips-, TORX® BO-, Hex-, IPR- en Microstix®-schroeven; voorzien van hevel.

### Kraftform Micro 12 Electronics 1 Micro-schroevendraaierset



Code	EAN			
	4013288			
05073677001	194831			1
			<b>2050 PH Micro</b> 1x PH 000x40 <sup>1) 2)</sup> ; 1x PH 00x40 <sup>1) 2)</sup> ; 1x PH 0x40 <sup>3)</sup>	
			<b>2067 TORX® BO Micro</b> 1x TX 8x60; 1x TX 10x60	
			<b>2067 TORX PLUS® IPR Micro</b> 1x 1 IPRx40	
			<b>2035 Micro</b> 1x 0,23x1,5x40; 1x 0,35x2,5x40	
			<b>2069 Micro</b> 1x 2,5x60; 1x 3,0x60	
			<b>2072</b> 1x mx40	
			<b>1429</b> 1x 1,0x3,5x50	

<sup>1)</sup>Geoptimaliseerd voor Aziatische PH schroeven

<sup>2)</sup>Kling aan aandrijfszijde over 10 mm afgedraaid naar gewenste maat

<sup>3)</sup>Formaat 0 komt overeen met JCIS 0 (Japanese Camera Industrial Standard) gemodificeerd

## Kraftform Kompakt Micro 11 Electronics 1

Kraftform Kompakt Micro set voor fijnmechanische toepassingen; geschikt voor bits met 4 mm Halfmaan-aandrijving (Wera reeks 9) en bits met 4 mm HIOS-aandrijving (Wera reeks 21); hand-greep/wisselkling-systeem voor snel verwisselen van de kling; met Kraftform Micro-handgreep met draaibare kap en sneldraai-zone voor snel heen-en-weer draaien; geen tijdrovend ompakken meer nodig; krachtzone met geïntegreerde zachte delen voor overdracht van hoge los- en aanhaalmomenten; precisiezone direct boven de kling voor de juiste draaihoek bij instelwerkzaamheden; met 10 bits voor hand- en machineschroefbewegingen; razendsnelle bit-bevestiging: Bit in houder schuiven, wordt automatisch vergrendeld, veilige bevestiging.

Voor vervangen van bit eenvoudig bus naar voren schuiven en bit uitnemen; vrijlopende bedieningsbus voor eenvoudig geleiden van gereedschap tijdens het schroeven.

## Kraftform Kompakt Micro 11 Electronics 1

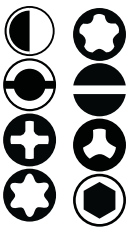
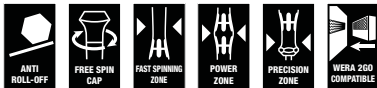

Code	EAN			
05073676001	4013288 194848			1
		●● 1013 Kraftform Micro 1x 97		
		⊕ 851/9 C 1x PH 000x44 <sup>1)</sup> ; 1x PH 00x44 <sup>1)</sup> ; 1x PH 0x44 <sup>2)</sup>		
		⊗ 867/9 C TORX® 1x TX 8x44		
		⊗ 867/9 C TORX PLUS® 1x 3 IPx44		
		⊗ 867/9 IPR TORX® PLUS 1x 1 IPRx44		
		● 800/9 C 1x 0,35x2,5x44		
		⊕ 872/9 1x mx44 <sup>3)</sup>		
		● 869/9 1x 2,5x44,0; 1x 3,0x44,0		

<sup>1)</sup>Geoptimaliseerd voor Aziatische PH schroeven

<sup>2)</sup>Formaat 0 komt overeen met JCIS 0 (Japanese Camera Industrial Standard) gemodificeerd

<sup>3)</sup>Vorm A

## Kraftform Kompakt Micro 11 Universal 1



Code	EAN			
05135938001	4013288 178343			1
		●● 1013 Kraftform Micro 1x 97		
		⊕ 851/9 C 1x PH 00x44 <sup>1)</sup> ; 1x PH 0x44 <sup>2)</sup> ; 1x PH 1x44 <sup>1)</sup>		
		● 840/9 C 1x 1,5x44; 1x 2,0x44		
		● 800/9 C 1x 0,23x1,5x44; 1x 0,40x2,0x44; 1x 0,50x3,0x44		
		⊗ 867/9 C TORX® 1x TX 5x44; 1x TX 6x44		

<sup>1)</sup>Geoptimaliseerd voor Aziatische PH schroeven

<sup>2)</sup>Formaat 0 komt overeen met JCIS 0 (Japanese Camera Industrial Standard) gemodificeerd

## 2035/6 A Micro-schroevendraaierset + houder

- Met handig kunststof rack

## 2035/6 A Micro-schroevendraaierset + houder



Code	EAN			
05118150001	4013288 031945			1
		⊕ 2050 PH Micro 1x PH 00x60 <sup>1)</sup> ; 1x PH 0x60 <sup>2)</sup>		
		● 2035 Micro 1x 0,30x1,8x60; 1x 0,40x2,0x60; 1x 0,40x2,5x80; 1x 0,50x3,0x80		

<sup>1)</sup>Geoptimaliseerd voor Aziatische PH schroeven

<sup>2)</sup>Formaat 0 komt overeen met JCIS 0 (Japanese Camera Industrial Standard) gemodificeerd

### 2035/6 B Micro-schroevendraaierset + houder

- Met handig kunststof rack

#### 2035/6 B Micro-schroevendraaierset + houder

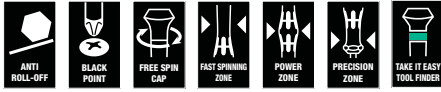

Code	EAN		
05118152001	4013288 031952		1
		+	<b>2050 PH Micro</b> 1x PH 0x60 <sup>1)</sup> ; 1x PH 1x80
		-	<b>2035 Micro</b> 1x 0,40x2,5x80; 1x 0,50x3,0x80; 1x 0,60x3,5x80; 1x 0,80x4,0x80

<sup>1)</sup>Formaat 0 komt overeen met JCIS 0 (Japanese Camera Industrial Standard) gemodificeerd

### 2050/6 Micro-schroevendraaierset + houder

- Krafform Micro schroevendraaijer voor sleufschroeven, Phillips-Recess kruiskopschroeven, IPR- en Microstix<sup>®</sup>-schroeven
- Met handig kunststof rack

#### 2050/6 Micro-schroevendraaierset + houder

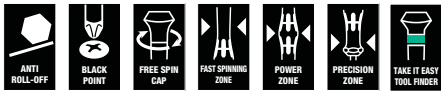

Code	EAN		
05030181001	4013288 194794		1
		+	<b>2050 PH Micro</b> 1x PH 000x40 <sup>1) 2)</sup> ; 1x PH 00x40 <sup>1) 2)</sup> ; 1x PH 0x40 <sup>3)</sup>
		+	<b>2067 TORX PLUS<sup>®</sup> IPR Micro</b> 1x 1 IPRx40
		+	<b>2072</b> 1x mx40
		-	<b>2035 Micro</b> 1x 0,35x2,5x40

<sup>1)</sup>Geoptimaliseerd voor Aziatische PH schroeven

<sup>2)</sup>Kling aan aandrijfszijde over 10 mm afgedraaid naar gewenste maat

<sup>3)</sup>Formaat 0 komt overeen met JCIS 0 (Japanese Camera Industrial Standard) gemodificeerd

### 2052/6 Micro-schroevendraaierset + houder

- Krafform Micro-schroevendraaijer voorzien van kogelkop voor binnenzekant-schroeven

#### 2052/6 Micro-schroevendraaierset + houder



Code	EAN		
05118156001	4013288 032065		1
		○	<b>2052 Micro</b> 1x 1,5x60; 1x 2,0x60; 1x 2,5x60; 1x 3,0x60
		○	<b>2054 Micro</b> 1x 0,9x40; 1x 1,3x40

### 2067/6 Micro TORX<sup>®</sup> B0-Schroevendraaierset + houder

- Krafform Micro-schroevendraaijer voor binnen-TORX<sup>®</sup>-schroeven met veiligheidsstift

#### 2067/6 Micro TORX<sup>®</sup> B0-Schroevendraaierset + houder



Code	EAN		
05118154001	4013288 032294		1
		+	<b>2067 TORX<sup>®</sup> B0 Micro</b> 1x TX 7x60; 1x TX 8x60; 1x TX 9x60; 1x TX 10x60; 1x TX 15x60; 1x TX 20x60

## 2069/6 Micro-dopschroevendraaierset + houder

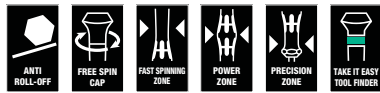

	<b>Code</b>	<b>EAN</b>		
	05118158001	4013288 032447		1
			<b>2069 Micro</b> 1x 2,0x60; 1x 2,5x60; 1x 3,0x60; 1x 3,5x60; 1x 4,0x60; 1x 5,0x60	

### Serie 400 T-Grip

De ergonomische vorm van de T-grip vult de palm van de hand volledig uit. De vingers liggen in de zacht afgeronde greep. De hele hand heeft contact met de greep, waarmee wrijving tussen hand en greep worden vermeden.

De speciale coating verschaft de klingen een hoge mate van corrosiebescherming. Tevens zorgt deze ervoor dat de kling een goede grip op de schroef heeft.

- T-greep-schroevendraaier voor de overdracht van extreem hoge aanhaal- en losdraaimomenten
- Ergonomisch gevormde 2-componenten T-greep met afgeronde inkepingen in de greep voor de vingers en een aangenaam oppervlak voor een zeer hoge krachtoverdracht zonder dat vermoeidheid optreedt
- Met "Take it easy toolfinder": Kleurcodering op profiel en maatcode
- Met extra korte zijde maakt het mogelijk om extreem hoge aanhaalmomenten over te brengen door de lange zijde dan als hefboom te gebruiken

## 454 T-Greep Binnenzeskant-Schroevendraaier

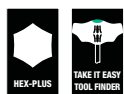

	<b>Code</b>	<b>EAN</b>								
	05023330001	4013288 207753		2	100	12	32	65	4"	5
	05023332001	4013288 207814		2,5	100	12	32	65	4"	5

## 454 HF T-greep zeskant-schroevendraaier Hex-Plus met vasthoudfunctie

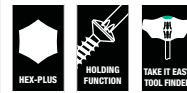

	<b>Code</b>	<b>EAN</b>						
	05023334001	4013288 207838	3	100	15	38	77	5
	05023338001	4013288 207883	4	100	15	38	77	5
	05023339001	4013288 207876	4	150	15	38	77	5
	05023340001	4013288 207890	4	200	15	38	77	5
	05023342001	4013288 207913	5	100	20	49	99	5
	05023343001	4013288 207920	5	150	20	49	99	5
	05023344001	4013288 207937	5	200	20	49	99	5
	05023346001	4013288 207951	6	100	20	49	99	5
	05023347001	4013288 207968	6	150	20	49	99	5
	05023348001	4013288 207975	6	200	20	49	99	5
	05023350001	4013288 208002	7	200	20	49	99	5
	05023351001	4013288 208019	8	100	20	49	99	5
	05023352001	4013288 208026	8	150	20	49	99	5
	05023353001	4013288 208033	8	200	20	49	99	5
	05023354001	4013288 208057	10	100	20	49	99	5
	05023355001	4013288 208064	10	200	20	49	99	5

## 454 Imperial T-greep zeskant-schroevendraaier Hex-Plus met vasthoudfunctie, duims



	<b>Code</b>	<b>EAN</b>						
	05023356001	4013288 214133	5/64"	150	12	32	65	5
	05023357001	4013288 208071	3/32"	150	12	32	65	5
	05023358001	4013288 208088	7/64"	150	12	32	65	5

### 454 HF T-greep zeskant-schroevendraaier Hex-Plus met vasthoudfunctie, duims

- Met vasthoudfunctie aan de lange zijde voor een goede grip op de schroef op het gereedschap

### 454 HF T-greep zeskant-schroevendraaier Hex-Plus met vasthoudfunctie, duims

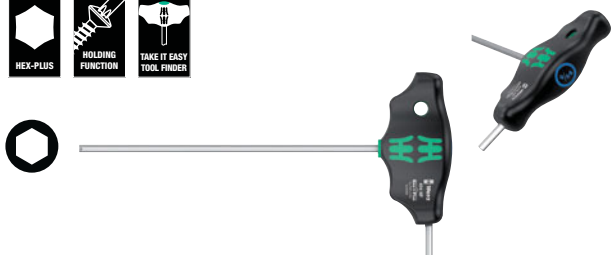

	EAN							
Code	4013288		mm	mm	mm	mm		
05023359001	208095	1/8"	150	15	38	77		5
05023360001	208101	9/64"	150	15	38	77		5
05023361001	208118	5/32"	150	15	38	77		5
05023362001	208125	3/16"	150	20	49	99		5
05023363001	208132	7/32"	150	20	49	99		5
05023364001	208149	1/4"	150	15	49	99		5
05023365001	208156	5/16"	150	20	49	99		5
05023366001	208163	3/8"	150	20	49	99		5

### 467 TORX® HF T-greep-schroevendraaier met vasthoudfunctie

- Met vasthoudfunctie aan de lange zijde voor een goede grip op de schroef op het gereedschap

### 467 TORX® HF T-greep-schroevendraaier met vasthoudfunctie



	EAN							
Code	4013288		mm	mm	mm	mm	mm	
05023367001	208217	TX 6	100	12	32	65	3,0	5
05023368001	208224	TX 7	100	12	32	65	3,0	5
05023369001	208231	TX 8	100	12	32	65	3,5	5
05023370001	208248	TX 9	100	12	32	65	3,5	5
05023371001	208255	TX 10	100	12	32	65	4,0	5
05023372001	208262	TX 15	100	15	38	77	4,0	5
05023373001	208279	TX 20	100	15	38	77	4,5	5
05023374001	208286	TX 20	200	15	38	77	4,5	5
05023375001	208293	TX 25	100	15	38	77	5,0	5
05023376001	208309	TX 25	200	15	38	77	5,0	5
05023377001	208316	TX 27	200	20	49	99	6,0	5
05023378001	208323	TX 30	200	20	49	99	6,0	5
05023379001	208330	TX 40	200	20	49	99	8,0	5
05023380001	208347	TX 45	200	20	49	99	9,0	5

### 495 T-greep steeksleutelschroevendraaier

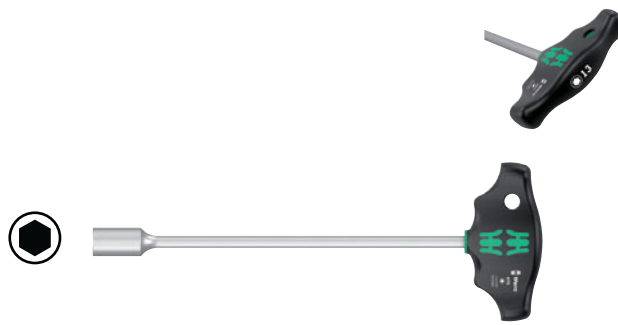

	EAN							
Code	4013288		mm	mm	mm			
05023381001	208354	5	230	38	77	9"		5
05023382001	208361	5,5	230	38	77	9"		5
05023383001	208378	6	230	38	77	9"		5
05023384001	208385	7	230	49	99	9"		5
05023385001	208392	8	230	49	99	9"		5
05023386001	208408	9	230	49	99	9"		5
05023387001	208415	10	230	49	99	9"		5
05023389001	208439	11	230	49	99	9"		5
05023391001	208477	12	230	49	99	9"		5
05023393001	208491	13	230	49	99	9"		5

## Rapidaptor - het compacte "manusje van alles"

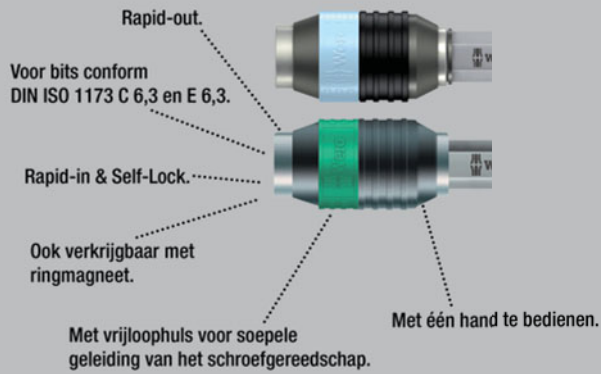

De ergonomisch gevormde 2-componenten T-greep maakt dankzij afgeronde inkepingen in de greep voor de vingers en een aangenaam oppervlak een zeer hoge krachtoverdracht mogelijk zonder dat vermoeidheid optreedt.

Voor bits met 1/4" buitenscant-aandrijving, conform DIN ISO 1173-C 6,3 en E 6,3. Met Rapidaptor technologie voor razendsnel wisselen van de bits.

- T-greep-schroevendraaier voor de overdracht van extreem hoge aanhaal- en losdraaimomenten
- Ergonomisch gevormde 2-componenten T-greep met afgeronde inkepingen in de greep voor de vingers en een aangenaam oppervlak voor een zeer hoge krachtoverdracht zonder dat vermoeidheid optreedt
- Met "Rapidaptor" technologie voor razendsnel wisselen van de bits
- Uitvoering: Met sterke magneet
- Voor bits met 1/4" buitenscant-aandrijving conform DIN ISO 1173-C 6,3 en E 6,3

### 416 R T-Greep Rapidaptor



Code	EAN	Hex-Plus	mm	mm	mm	mm	mm	mm
05023404001	214157	1/4"	45	44	99	1 25/32"		2

### 454/7 HF Set 1 schroevendraaierset T-greep-schroevendraaier Hex-Plus met vasthoudfunctie

- Met vasthoudfunctie aan de lange zijde voor een goede grip op de schroef op het gereedschap

### 454/7 HF set 1 schroevendraaierset T-greep-schroevendraaier Hex-Plus met vasthoudfunctie

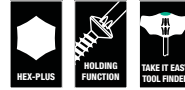

Code	EAN	Hex-Plus	mm	mm	mm	mm	mm	mm
05023450001	214829							1
		454	1x 2,5x100					
		454 HF	1x 3x100; 1x 4x100; 1x 5x150; 1x 6x150; 1x 8x200; 1x 10x200					
		Rack	2x 190,0x50,0					



**454/10 HF set Imperial 1 schroevendraaierset  
T-greep-schroevendraaier Hex-Plus met  
vasthoudfunctie, duims**

- Met vasthoudfunctie aan de lange zijde voor een goede grip op de schroef op het gereedschap

**454/10 HF set Imperial 1 schroevendraaierset T-greep-  
schroevendraaier Hex-Plus met vasthoudfunctie, duims**



Code	EAN		
	4013288		
05023451001	214836		1
		<b>454 Imperial</b> 1x 3/32"x150; 1x 1/64"x150	
		<b>454 Imperial HF</b> 1x 1/8"x150; 1x 9/64"x150; 1x 5/32"x150; 1x 3/16"x150; 1x 7/32"x150; 1x 1/4"x150; 1x 5/16"x150; 1x 3/8"x150	
		<b>Rack</b> 2x 190,0x50,0	

**467/7 TORX® HF set 1 schroevendraaierset  
T-greep-TORX®-schroevendraaier met vasthoudfunctie**

- Met vasthoudfunctie aan de lange zijde voor een goede grip op de schroef op het gereedschap

**467/7 TORX® HF set 1 schroevendraaierset T-greep-TORX®-  
schroevendraaier met vasthoudfunctie**



Code	EAN		
	4013288		
05023452001	214874		1
		<b>467 TORX® HF</b> 1x TX 10x100; 1x TX 15x100; 1x TX 20x100; 1x TX 25x100; 1x TX 30x200; 1x TX 40x200; 1x TX 45x200	
		<b>Rack</b> 2x 190,0x50,0	

## Serie ESD

Elektrostatisch veilige Micro-schroevendraaierset. Goed beveiligd tegen elektrostatische energie en daaruit voortvloeiende schade. Door afsteunen van de hand op de draaikap en de sneldraaizone onder de draaikap is razendsnel heen-en-weer draaien mogelijk. Tijdrovend ompakken behoort tot het verleden.

Krachtzone met geïntegreerde zachte delen zorgt voor overdracht van hoge losdraai- en aanhaalmomenten. Precisiezone voor de juiste draaihoek bij afstelwerkzaamheden. De Black Point-punt biedt een hoge pasnauwkeurigheid en extra bescherming tegen corrosie. "Take it easy" tool finder: met kleurcodering op profiel en maatcode – voor het eenvoudig en snel vinden van het benodigde gereedschap.

- Elektrostatisch veilig gereedschap door oppervlakteweerstand van  $<10^9$  ohm
- Meerdere Kraftform Micro-handgreep voor snel en ergonomisch schroeven
- De Wera Black Point-punt biedt een nauwkeurige pasvorm en optimale corrosiebescherming
- Met "Take it easy" tool finder: Kleurcodering op profiel en maatcode
- Met weggrolbescherming en draaibare kap voor snel heen-en-weer draaien

## 1578 A ESD Kraftform Micro Zaagsnede-Schroevendraaier



	EAN	—	—	—	—	—	—	—
Code	4013288	mm	mm	mm	mm	mm	mm	—
05030099001	215253	0,16	0,8	40	97	2,0	1/32"	5
05030101001	039040	0,23	1,5	40	97	2,5	1/16"	5
05030100001	039033	0,25	1,2	40	97	2,5	0,05"	5
05030102001	039057	0,30	1,8	60	97	2,5	0,07"	5
05030108001	194763	0,35	2,5	40	97	2,5	3/32"	5
05030103001	039064	0,40	2,0	60	97	2,5	5/64"	5
05030104001	039071	0,40	2,5	80	97	2,5	3/32"	5
05030105001	039088	0,50	3,0	80	97	3,0	1/8"	5
05030106001	039095	0,60	3,5	80	97	4,0	9/64"	5
05030107001	039101	0,80	4,0	80	97	4,0	5/32"	5

## 1550 PH ESD Kraftform Micro Phillips Schroevendraaier



	EAN	+	—	—	—	—	—	—
Code	4013288	+	mm	mm	mm	mm	mm	—
05030117001 <sup>1) 2)</sup>	194725	PH 000	40	97	1,5/2,5"	1 9/16"		5
05030118001 <sup>1) 2)</sup>	194732	PH 00	40	97	1,8/2,5"	1 9/16"		5
05030110001 <sup>2)</sup>	039118	PH 00	60	97	1,8/2,5"	2 3/8"		5
05030119001 <sup>3)</sup>	194749	PH 0	40	97	3,0	1 9/16"		5
05030111001 <sup>3)</sup>	039125	PH 0	60	97	3,0	2 3/8"		5
05030112001	039132	PH 1	80	97	4,0	3 1/8"		5

<sup>1)</sup> Geoptimaliseerd voor Aziatische PH schroeven

<sup>2)</sup> Kling aan aandrijfszijde over 10 mm afgedraaid naar gewenste maat

<sup>3)</sup> Formaat 0 komt overeen met JCS 0 (Japanese Camera Industrial Standard) gemodificeerd

## 1555 PZ ESD Kraftform Micro Pozidriv-Schroevendraaier



	EAN	*	—	—	—	—	—	—
Code	4013288	*	mm	mm	mm	mm	mm	—
05030115001	039149	PZ 0	60	97	3,0	2 3/8"		5
05030116001	039156	PZ 1	80	97	4,0	3 1/8"		5

## TORX® - Gereedschap met vasthoudfunctie

Klemkracht houde TORX®-schroeven



### 1567 TORX® HF ESD Kraffform Micro Schroevendraaier met Vasthoudfunctie



Code	EAN						
0503040001	183972	TX 4	40	97	2,5	1 9/16"	5
05030401001	183989	TX 5	40	97	3,0	1 9/16"	5
05030402001	183996	TX 6	40	97	3,0	1 9/16"	5
05030403001	184009	TX 7	60	97	3,0	2 3/8"	5
05030404001	184016	TX 8	60	97	3,0	2 3/8"	5
05030405001	184023	TX 9	60	97	4,0	2 3/8"	5
05030406001	184030	TX 10	60	97	4,0	2 3/8"	5

### 1567 TORX® ESD Kraffform Micro Schroevendraaier

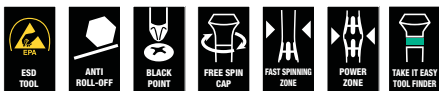

Code	EAN						
05030158001	215239	TX 2	40	97	2,0	1 9/16"	5
05030159001	215246	TX 3	40	97	2,0	1 9/16"	5
05030120001	039163	TX 4	40	97	2,5	1 9/16"	5
05030121001	039170	TX 5	40	97	3,0	1 9/16"	5
05030122001	039187	TX 6	40	97	3,0	1 9/16"	5

### 1567 Kraffform Micro IPR TORX PLUS® ESD Schroevendraaier



Code	EAN						
05030135001	194756	1 IPR	40	97	2,0	1 9/16"	5

### 1572 ESD Microstix® Kraffform Micro Schroevendraaier



Code	EAN						
05030080001	181169	m	40	97	2,5	1 9/16"	5
05030081001	181176	00	40	97	2,5	1 9/16"	5
05030082001	181183	F	40	97	2,5	1 9/16"	5
05030083001	181190	0	40	97	2,5	1 9/16"	5
05030084001	181206	1	40	97	2,5	1 9/16"	5

### 1569 ESD Dopschroevendraaier



Code	EAN						
05030410001	184047	1,5	60	97	5,7	2 3/8"	5
05030411001	184054	1,8	60	97	5,7	2 3/8"	5
05030412001	184061	2,0	60	97	5,7	2 3/8"	5
05030413001	184078	2,5	60	97	5,7	2 3/8"	5
05030414001	184085	3,0	60	97	5,7	2 3/8"	5
05030415001	184092	3,2	60	97	5,7	2 3/8"	5
05030416001	184108	3,5	60	97	5,7	2 3/8"	5
05030417001	184115	4,0	60	97	5,7	2 3/8"	5
05030418001	184122	4,5	60	97	6,4	2 3/8"	5
05030150001	093486	5,0	60	97	7,0	2 3/8"	5
05030151001	093493	5,5	60	97	7,8	2 3/8"	5

### 1578 A/6 ESD Elektronica - Schroevendraaiers + houder

- Wordt geleverd met handig rack waarin de schroevendraaiers overzichtelijk kunnen worden opgeborgen.

### 1578 A/6 ESD Elektronica - Schroevendraaiers + houder



Code	EAN			
05030170001	4013288	113900		1
		+	1550 PH ESD Micro 1x PH 0x60 <sup>1)</sup> ; 1x PH 1x80	
		-	1578 A ESD Micro 1x 0,23x1,5x40; 1x 0,25x1,2x40; 1x 0,30x1,8x60; 1x 0,40x2,5x80	

<sup>1)</sup>Formaat 0 komt overeen met JCIS 0 (Japanese Camera Industrial Standard) gemodificeerd

### 1550/6 ESD Elektronica - Schroevendraaiers + houder

- Wordt geleverd met handig rack waarin de schroevendraaiers overzichtelijk kunnen worden opgeborgen.

### 1550/6 ESD Elektronica - Schroevendraaiers + houder



Code	EAN			
05030180001	4013288	194787		1
		+	1550 PH ESD Micro 1x PH 000x40 <sup>1) 2)</sup> ; 1x PH 00x40 <sup>1) 2)</sup> ; 1x PH 0x40 <sup>3)</sup>	
		-	1578 A ESD Micro 1x 0,35x2,5x40	
		+	1567 TORX PLUS® IPR ESD 1x 1 IPRx40	
		+	1572 ESD 1x mx40	

<sup>1)</sup>Geoptimaliseerd voor Aziatische PH schroeven

<sup>2)</sup>Kling aan aandrijfszijde over 10 mm afgedraaid naar gewenste maat

<sup>3)</sup>Formaat 0 komt overeen met JCIS 0 (Japanese Camera Industrial Standard) gemodificeerd

### 1013 Kraftform Micro ESD Bits-Handhouder

Elektrostatisch beveiligd Wera gereedschap. Kraftform Micro ESD-handhouder voor goede beveiliging tegen electrostatische energie en daaruit voortvloeiende schade.

Elektrische oppervlakteweerstand: <math>10^9</math> Ohm. Met ergonomische Kraftform-handgreep voor aangenaam en vermoeiingsvrij werken. Zwarte weglolbeschermer verhindert telkens weggrollen op de werkplek. Geschikt voor de plaatsing van bits met 4 mm Halfmaan-aandrijving en bits met 4 mm HIOS-aandrijving. Ideaal voor gebruik bij smartphones, mobiele telefoons, camera's, elektronische apparatuur, in tandtechnische laboratoria en tandartspraktijken.

- Kraftform Micro ESD-bitshandhouder
- Elektrostatisch veilig gereedschap door oppervlakteweerstand van <math>10^9</math> ohm
- Meerdelige Kraftform Micro-handgreep met weglolbeschermer en draaibare kap
- Geschikt voor de plaatsing van bits met 4 mm Halfmaan-aandrijving en bits met 4 mm HIOS-aandrijving
- Te gebruiken bij bijv. smartphones, gsm-toestellen, camera's en andere elektronische apparaten

### 1013 Kraftform Micro ESD Bits-Handhouder



Code	EAN	⌀	⌀	⌀				
05300004001	4013288	mm	mm	mm				1
	168610	23	97	1"				

### Rapidaptor - het compacte "manusje van alles"

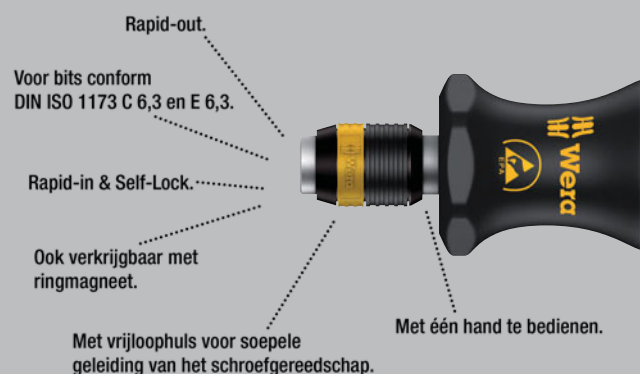

- ESD-bitshandhouder met electrostatische beveiliging
- Oppervlakteweerstand van <math>10^9</math> ohm
- Meercomponenten Kraftform-handgreep voor snel en ergonomisch schroeven
- Met zeskantwegrolbeschermer tegen weggrollen
- 1/4" binnenzeskant-aandrijving met Rapidaptor-snelwissel functie

### 816 R Bits-Handhouder ESD, Niet-Magnetisch



	EAN							
Code	4013288		mm					
05051464001	103918	1/4"	119					2

### 813 R Bits-Handhouder ESD, Niet-Magnetisch



	EAN							
Code	4013288		mm					
05051273001	103901	1/4"	90					2

### Kraftform Kompakt 60 ESD

Elektrostatisch beveiligd Wera gereedschap. 16 bits. Inclusief handhouder 816 R ESD, meerdelig voor snel en uiterst ergonomisch verantwoord schroeven. Goed beveiligd tegen elektrostatische energie en daaruit voortvloeiende schade. Compacte set voor zowel handmatig als machinaal schroeven. Overzichtelijk gesorteerd op profiel en formaat. Bit makkelijk te verwijderen resp. te plaatsen. Met riemclip. 17-delig.

- Geschikt voor hand- en machineschroefbewegingen
- Harde gripzones voor een hoge werksnelheid, zachte gripzones voor een hoge draaimomentoverdracht
- Met Rapidaptor-snelwisselfunctie
- Extreem harde bits, voor universeel gebruik
- In robuust vouwetui

### Kraftform Kompakt 60 ESD



	Code	EAN					
		4013288					
	05051043001	183934					1
			<b>816 R ESD</b>				
			1x 1/4"x119				
			<b>851/4 Z PH</b>				
			1x PH 1x89; 1x PH 2x89; 1x PH 3x89				
			<b>855/4 Z PZ</b>				
			1x PZ 1x89; 1x PZ 2x89; 1x PZ 3x89				
			<b>867/4 Z TORX® BO</b>				
			1x TX 10x89; 1x TX 15x89; 1x TX 20x89;				
			1x TX 25x89; 1x TX 30x89				
			<b>840/4 Z Hex-Plus</b>				
			1x 3,0x89; 1x 4,0x89; 1x 5,0x89; 1x 6,0x89				
			<b>800/4 Z</b>				
			1x 1,0x5,5x89				

## Kraftform Kompakt Micro 21 ESD 1

Kraftform Kompakt Micro-set voor fijnmechanische toepassingen. Geschikt voor de plaatsing van bits met 4 mm Halfmoon-aandrijving (Wera reeks 9) en bits met 4 mm HIOS-aandrijving (Wera reeks 21).

Elektrische oppervlakteweerstand < 10<sup>9</sup> Ohm voor goede beveiliging tegen elektrostatische energie. Wordt geproduceerd conform DIN EN 61340-5-1. Handgreep/wisselkling-systeem voor snel verwisselen van de kling. Met Kraftform Micro-handgreep met draaibare kap en sneldraaizone voor snel heen-en-weer draaien - geen tijdrovend ompakken meer nodig. Krachtzone met geïntegreerde zachte delen voor overdracht van hoge losdraai- en aanhaalmomenten.

Precisiezone direct boven kling voor de juiste draaihoek bij instelwerkzaamheden. Bits voor hand- en machineschroefbewegingen. Razendsnelle bit-bevestiging: Bit in houder schuiven, wordt automatisch vergrendeld, veilige bevestiging. Voor vervangen van bit eenvoudig bus naar voren schuiven en bit uitnemen. Vrijlopende bedieningsbus voor eenvoudig geleiden van gereedschap tijdens het schroeven.

## Kraftform Kompakt Micro 21 ESD 1



Code	EAN		
05135973001	194855		1
		●● 1013 Kraftform Micro ESD 1x 97	
		⊕ 851/9 C 1x PH 000x44 <sup>1)</sup> ; 1x PH 00x44 <sup>1)</sup> ; 1x PH 0x44 <sup>2)</sup>	
		⊕ 867/9 C TORX® 1x TX 1x44; 1x TX 2x44; 1x TX 3x44; 1x TX 4x44; 1x TX 5x44	
		⊕ 867/9 C TORX PLUS® 1x 1 IPx44; 1x 2 IPx44; 1x 3 IPx44; 1x 4 IPx44	
		⊕ 867/9 IPR TORX® PLUS 1x 1 IPRx44	
		⊕ 872/9 1x mx44 <sup>3)</sup> ; 1x 00x44 <sup>3)</sup> ; 1x Fx44 <sup>3)</sup> ; 1x 0x44 <sup>3)</sup>	
		● 800/9 C 1x 0,23x1,5x44; 1x 0,35x2,5x44	
		● 869/9 1x 2,5x44,0	

<sup>1)</sup> Geoptimaliseerd voor Aziatische PH schroeven

<sup>2)</sup> Formaat 0 komt overeen met JCIS 0 (Japanese Camera Industrial Standard) gemodificeerd

<sup>3)</sup> Vorm A

## Kraftform Kompakt Micro 20 ESD 1

- Bithandhouder geschikt voor plaatsing van bits met 4 mm Halfmoon of HIOS-aandrijving
- Handgreep van materiaal met elektrische oppervlakteweerstand < 10<sup>9</sup> ohm
- Handgreep/wisselkling-systeem voor snel wisselen van de kling
- Kraftform Micro-handgreep met draaibare kap voor razend snel heen-en-weer draaien
- Bits voor hand- en machineschroefbewerkingen

## Kraftform Kompakt Micro 20 ESD 1



Code	EAN		
05073671001	169662		1
		●● 1013 Kraftform Micro ESD 1x 97	
		⊕ 851/9 C 1x PH 00x44 <sup>1)</sup> ; 1x PH 0x44 <sup>2)</sup> ; 1x PH 1x44 <sup>1)</sup>	
		⊕ 867/9 C TORX® 1x TX 1x44; 1x TX 2x44; 1x TX 3x44; 1x TX 4x44; 1x TX 5x44; 1x TX 6x44	
		⊕ 867/9 C TORX PLUS® 1x 1 IPx44; 1x 2 IPx44; 1x 3 IPx44; 1x 4 IPx44	
		● 840/9 C 1x 1,5x44; 1x 2,0x44	
		● 800/9 C 1x 0,23x1,5x44; 1x 0,40x2,0x44; 1x 0,50x3,0x44	
		⊕ 867/9 IPR TORX® PLUS 1x 1 IPRx44	

<sup>1)</sup> Geoptimaliseerd voor Aziatische PH schroeven

<sup>2)</sup> Formaat 0 komt overeen met JCIS 0 (Japanese Camera Industrial Standard) gemodificeerd

## Kraftform Kompakt Micro 11 ESD 1



Code	EAN			
05073670001	168344			1
		1013 Kraftform Micro ESD		
		1x 97		
		851/9 C		
		1x PH 00x44 <sup>1)</sup> ; 1x PH 0x44 <sup>2)</sup> ; 1x PH 1x44 <sup>1)</sup>		
		867/9 C TORX®		
		1x TX 5x44; 1x TX 6x44		
		800/9 C		
		1x 0,23x1,5x44; 1x 0,40x2,0x44; 1x 0,50x3,0x44		
		840/9 C		
		1x 1,5x44; 1x 2,0x44		

<sup>1)</sup> Geoptimaliseerd voor Aziatische PH schroeven

<sup>2)</sup> Formaat 0 komt overeen met JCIS 0 (Japanese Camera Industrial Standard) gemodificeerd

## Kraftform Kompakt Stubby ESD 1

Handgreep-/wisselkingsysteem voor razendsnel verwisselen van klingen. Uiterst compacte ESD bit-handhouder met korte kling voor veilig werken mogelijk, ook in lastig bereikbare plekken. Geschikt voor bits met 1/4"-buitenzeskant-aandrijving conform DIN ISO 1173-C 6,3 en E 6,3 en Wera aansluiting serie 1.

Met krachtige permanente magneet die ook geschikt is voor grote en zware schroeven. De Kraftform 2-componenten handgreep met geïntegreerde harde en zachte delen zorgt voor een goede grip en maakt nauwkeurig werken mogelijk. Hoogwaardige harde bits voor universeel gebruik. Compact stoffen etui met hoge robuustheid, laag gewicht en gering volume. Kan worden bevestigd aan het Wera 2go System.

- ESD-bithandhouder met elektrostatische beveiliging, magnetisch
- 851/1 J: Voor Aziatische Ph-schroeven geoptimaliseerde bits

## Kraftform Kompakt Stubby ESD 1



Code	EAN			
05057472001	214584			1
		811/1 Stubby ESD		
		1x 1/4"x54		
		851/1 Z PH		
		1x PH 0x25; 1x PH 1x25; 1x PH 2x25		
		851/1 J		
		1x PH 00x25x2,0		
		800/1 Z		
		1x 0,5x3,0x25; 1x 0,6x4,5x25; 1x 1,0x5,5x25; 1x 1,2x6,5x25; 1x 1,2x8,0x25		

### 811/1 ESD Stubby bit-handhouder, magnetisch

- Korte, compacte vorm voor het verrichten van werkzaamheden in krappe ruimtes
- Ergonomische 2-componenten Kraftform-handgreep voor nauwkeurig werken
- Met zeskantwegrolbescherming tegen weggrollen
- ESD-bithandhouder met elektrostatische beveiliging, magnetisch
- Voor 1/4" bits conform DIN ISO 1173-C 6,3

### 811/1 ESD Stubby bit-handhouder, magnetisch



Code	EAN						
05008881001	212382	1/4"	10	54	3/8"		2

## Kraftform Stainless - gemaakt van RVS ter voorkoming van vliegroeft

Wera RVS-gereedschap wordt van RVS geproduceerd, waarmee de ongewenste vliegroeft wordt vermeden.

Vacuüm ijsgehard voor professioneel gebruik.

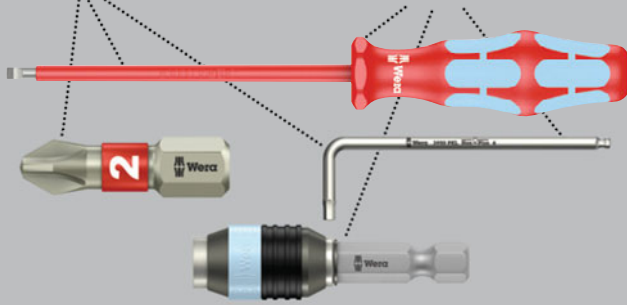

Hoogwaardige Kraftform Plus VDE-schroevendraaier van RVS. Al het RVS gereedschap van Wera wordt vacuümijsgeshard en beschikt daardoor over de vereiste hardheid en vastheid voor de schroefwerkzaamheden. Industrieel gebruik is zonder enige beperking mogelijk. Het stuksgewijs testen van de Kraftform Stainless VDE-schroevendraaiers in een waterbad bij 10.000 V conform DIN EN 60900 (IEC 60900) biedt de garantie voor veilig werken bij de toegelaten spanning van 1.000 V.

Ook onder extreme gebruikcondities is de veiligheid gewaarborgd; het gereedschap wordt immers getest op koudslagvastheid bij -40 °C. Meerdelige Kraftform-handgreep voor snel en veilig werken.

Met "Take it easytoolfinder": Kleurcodering op profiel en maatcode. Zeskantige weglolbescherming verhindert telkens weggrollen op de werkplek.

## Lasertip - laserbehandelde klingpunt



## 3160 i VDE Zaagsnede-Schroevendraaier, RVS



	EAN							
Code	4013288	mm	mm	mm	mm			
05022729001 <sup>1)</sup>	122353	0,5	3,0	80	81	1/8"	3 1/8"	10
05022730001	122148	0,6	3,5	100	81	9/64"	4"	10
05022731001	122155	0,8	4,0	100	98	5/32"	4"	10
05022732001	122162	1,0	5,5	125	98	7/32"	5"	10

<sup>1)</sup> geen Lasertip punt

## 3162 i PH VDE Phillips-Schroevendraaier, RVS



	EAN					
Code	4013288		mm	mm		
05022733001	122179	PH 1	80	98	3 1/8"	5
05022734001	122186	PH 2	100	105	4"	5

## 3165 i PZ VDE Pozidriv Schroevendraaier, RVS



	EAN					
Code	4013288		mm	mm		
05022740001	183941	PZ 1	80	98	3 1/8"	5
05022741001	183965	PZ 2	100	105	4"	5



### 3160 i/7 VDE Schroevendraaierset, RVS + houder

- Wordt geleverd met handig rack waarin de schroevendraaiers overzichtelijk kunnen worden opgeborgen.

#### 3160 i/7 VDE Schroevendraaierset, RVS + houder



Code	EAN			
05022728001	4013288 118073			1
		●	3247 1x 0,5x3,0x70	
		+	3162 i VDE 1x PH 1x80; 1x PH 2x100	
		●	3160 i VDE 1x 0,5x3,0x80 <sup>1)</sup> ; 1x 0,6x3,5x100; 1x 0,8x4,0x100; 1x 1,0x5,5x125	

<sup>1)</sup> geen Lasertip punt

<sup>2)</sup> Product niet verkrijgbaar in de VS en Canada.

### 3165 i/6 VDE Schroevendraaierset, RVS + houder

- Wordt geleverd met handig rack waarin de schroevendraaiers overzichtelijk kunnen worden opgeborgen.

#### 3165 i/6 VDE Schroevendraaierset, RVS + houder



Code	EAN			
05022745001	4013288 184207			1
		+	3165 i PZ VDE 1x PZ 1x80; 1x PZ 2x100	
		●	3160 i VDE 1x 0,5x3,0x80 <sup>1)</sup> ; 1x 0,6x3,5x100; 1x 0,8x4,0x100; 1x 1,0x5,5x125	

<sup>1)</sup> geen Lasertip punt

### Lasertip - laserbehandelde klingpunt



Wera VDE-schroevendraaier met meervoudige Kraffform-handgreep voor snel en veilig werken: Harde gripzones voor een hoge werksnelheid, zachte gripzones voor een hoge draaimomentoverdracht. Individueel getest in waterbad bij 10.000 V voor veilig werken bij de toegelaten spanning van 1.000 V.

De punt van Wera Lasertip-schroevendraaiers wordt met laserstralen microscopisch fijn opgeruwd. Dit ruwe oppervlak 'bijt' zich letterlijk vast in de schroefkop. Onbedoeld wegglijden behoort zo tot het verleden.

"Take it easy"-toolfinder met kleurcodering op profiel en maatcode – voor het eenvoudig en snel vinden van het benodigde gereedschap. Zeskantige weggrolbescherming verhindert telkens weggrollen op de werkplek.

- Geïsoleerde klingen voor veilig werken tot 1000 V
- Harde gripzones voor een hoge werksnelheid, zachte gripzones voor een hoge draaimomentoverdracht
- Met "Take it easy toolfinder": Kleurcodering op profiel en maatcode
- Met zeskantwegrolbescherming tegen weggrollen
- Conisch blad, lasertip

### 160 i VDE geïsoleerde Sleuf-schroevendraaier



Code	EAN	mm	mm	mm	mm			
05006100001 <sup>1)</sup>	027221	0,4	2,5	80	81	3/32"	3 1/8"	10
05006105001 <sup>1)</sup>	027238	0,5	3,0	100	81	1/8"	4"	10
05006110001	027245	0,6	3,5	100	81	9/64"	4"	10
05006115001	027252	0,8	4,0	100	98	5/32"	4"	10
05006116001	105431	0,8	4,0	150	98	5/32"	6"	5
05006120001	027269	1,0	5,5	125	98	7/32"	5"	10
05006121001	105448	1,0	5,5	200	98	7/32"	8"	5
05006125001	027276	1,2	6,5	150	105	1/4"	6"	10
05006126001	105455	1,2	6,5	200	105	1/4"	8"	5
05006130001	027283	1,2	8,0	175	112	5/16"	7"	5
05006135001	028884	1,6	8,0	200	112	5/16"	8"	5
05006140001	028877	1,6	10,0	200	112	3/8"	8"	5

<sup>1)</sup> geen Lasertip punt

### 160 i SB VDE geïsoleerde Sleuf-schroevendraaier



Code	EAN		
	4013288		
05100000001	181466	160 i VDE 1x 0.4x2.5x80 <sup>1)</sup>	10
05100001001	181473	160 i VDE 1x 0.5x3.0x100 <sup>1)</sup>	10
05100002001	181480	160 i VDE 1x 0.6x3.5x100	10
05100003001	181497	160 i VDE 1x 0.8x4.0x100	10
05100004001	181503	160 i VDE 1x 1.0x5.5x125	10

### 160 iS VDE geïsoleerde Zaagsnede Schroevendraaier, kling met gereduceerde diameter

- Met gereduceerde klingdiameter
- Om ook in krappe werkomstandigheden te kunnen schroeven
- Diepliggende schroef- en veerelementen kunnen worden bereikt en verdraaid.

### 160 iS VDE geïsoleerde Zaagsnede Schroevendraaier, kling met gereduceerde diameter



Code	EAN	mm	mm	mm	mm	mm	mm	mm	
	4013288								
05006440001	160089	0,6	3,5	100	81	9/64"	4"	10	
05006441001	160102	0,8	4,0	100	98	5/32"	4"	10	
05006442001	160126	1,0	5,5	125	98	7/32"	5"	10	

### 160 iSS VDE geïsoleerde Zaagsnede Schroevendraaier, kling met gereduceerde diameter, extra smalle handgreep

- Met gereduceerde kling- en greepdiameter
- Om ook in krappe werkomstandigheden te kunnen schroeven
- Diepliggende schroef- en veerelementen kunnen worden bereikt en verdraaid.



Code	EAN	mm	mm	mm	mm	mm	mm	mm	
	4013288								
05020129001	179548	0,8	4,0	100	81	5/32"	4"	5	

### 162 i PH VDE geïsoleerde Phillips Schroevendraaier



Code	EAN	+	mm	mm	mm	mm	mm	
	4013288							
05006150001 <sup>1)</sup>	027290	PH 0	80	81	3 1/8"			5
05006152001	027306	PH 1	80	98	3 1/8"			5
05006153001	105417	PH 1	150	98	6"			5
05006154001	027313	PH 2	100	105	4"			5
05006159001	105424	PH 2	200	105	8"			5
05006156001	027320	PH 3	150	112	6"			5
05006158001 <sup>1)</sup>	027818	PH 4	200	112	8"			2

<sup>1)</sup> geen Lasertip punt

### 162 i PH SB VDE geïsoleerde Phillips Schroevendraaier



Code	EAN	+		
	4013288			
05100011001	181442	+	162 i PH VDE 1x PH 1x80	5
05100012001	181459	+	162 i PH VDE 1x PH 2x100	5

### 162 iS PH VDE geïsoleerde Phillips Schroevendraaier, kling met gereduceerde diameter

- Met gereduceerde klingdiameter
- Om ook in krappe werkomstandigheden te kunnen schroeven
- Diepliggende schroef- en veerelementen kunnen worden bereikt en verdraaid.

### 162 IS PH VDE geïsoleerde Phillips Schroevendraaier, kling met gereduceerde diameter



	EAN	+	⌀	ℓ	ℓ	ℓ		
Code	4013288		mm	mm				
05006450001	160140	PH 1	80	98	3 1/8"			5
05006451001	160164	PH 2	100	105	4"			5

### 162 iSS PH VDE geïsoleerde Phillips Schroevendraaier, kling met gereduceerde diameter, extra smalle handgreep

- Met gereduceerde kling- en greepdiameter
- Om ook in krappe werkomstandigheden te kunnen schroeven
- Diepliggende schroef- en veerelementen kunnen worden bereikt en verdraaid.

### 162 ISS PH VDE geïsoleerde Phillips Schroevendraaier, kling met gereduceerde diameter, extra smalle handgreep



	EAN	+	⌀	ℓ	ℓ	ℓ		
Code	4013288		mm	mm				
05020131001	179432	PH 1	80	81	3 1/8"			5
05020133001	179425	PH 2	100	98	4"			5

### 165 i PZ VDE geïsoleerde Pozidriv Schroevendraaier



	EAN	+	⌀	ℓ	ℓ	ℓ		
Code	4013288		mm	mm				
05006160001 <sup>1)</sup>	032782	PZ 0	80	81	3 1/8"			5
05006162001	029836	PZ 1	80	98	3 1/8"			5
05006163001	105462	PZ 1	150	98	6"			5
05006164001	029843	PZ 2	100	105	4"			5
05006165001	105479	PZ 2	200	105	8"			5
05006166001	029850	PZ 3	150	112	6"			5
05006168001 <sup>1)</sup>	029867	PZ 4	200	112	8"			2

<sup>1)</sup> geen Lasertip punt

### 165 i PZ SB VDE geïsoleerde Pozidriv Schroevendraaier



	Code	EAN	+	⌀	ℓ	ℓ	ℓ	
		4013288						
05100015001	181510		+					5
05100016001	181527		+					5

### 165 iS PZ VDE geïsoleerde Schroevendraaier Pozidriv, kling met gereduceerde diameter

- Met gereduceerde klingdiameter
- Om ook in krappe werkomstandigheden te kunnen schroeven
- Diepliggende schroef- en veerelementen kunnen worden bereikt en verdraaid.

### 165 iS PZ VDE geïsoleerde Schroevendraaier Pozidriv, kling met gereduceerde diameter



	Code	EAN	+	⌀	ℓ	ℓ	ℓ	
		4013288						
05006460001	160188							5
05006461001	160249							5

### 162 i PH/S VDE geïsoleerde Schroevendraaier voor PlusMinus-Schroeven

- Combinatieprofiel Phillips/sleuf

### 162 i PH/S VDE geïsoleerde Schroevendraaier voor PlusMinus-Schroeven



	Code	EAN	+	⌀	ℓ	ℓ	ℓ	
		4013288						
05006380001	102614		# 1					5
05006381001	102621		# 2					5

### 162 i PH/SB VDE geïsoleerde Schroevendraaier voor PlusMinus-Schroeven



Code	EAN			
	4013288			
05100019001	186560	+	162 i PH/S VDE 1x # 1x80	5
05100020001	186577	+	162 i PH/S VDE 1x # 2x100	5

### 162 iS PH/S VDE geïsoleerde Schroevendraaier voor PlusMinus-Schroeven, kling met gereduceerde diameter

- Met gereduceerde klingdiameter; combinatieprofiel Phillips/sleuf
- Om ook in krappe werkomstandigheden te kunnen schroeven
- Diepliggende schroef- en veerelementen kunnen worden bereikt en verdraaid.

### 162 iS PH/S VDE geïsoleerde Schroevendraaier voor PlusMinus-Schroeven, kling met gereduceerde diameter



Code	EAN	+	mm	mm	mm		
	4013288						
05006455001	160201	# 1	80	98	3 1/8"		5
05006456001	160225	# 2	100	105	4"		5

### 165 i PZ/S VDE geïsoleerde Schroevendraaier voor PlusMinus-Schroeven

- Combinatieprofiel Pozidriv/sleuf

### 165 i PZ/S VDE geïsoleerde Schroevendraaier voor PlusMinus-Schroeven



Code	EAN	+	mm	mm	mm		
	4013288						
05006190001	102638	# 1	80	98	3 1/8"		5
05006191001	102645	# 2	100	105	4"		5

### 165 i PZ/SB VDE geïsoleerde Schroevendraaier voor PlusMinus-Schroeven



Code	EAN			
	4013288			
05100021001	186584	+	165 i PZ/S VDE 1x # 1x80	5
05100022001	186591	+	165 i PZ/S VDE 1x # 2x100	5

### 165 iS PZ/S VDE geïsoleerde Schroevendraaier voor PlusMinus-Schroeven, kling met gereduceerde diameter

- Met gereduceerde klingdiameter; combinatieprofiel Pozidriv/sleuf
- Om ook in krappe werkomstandigheden te kunnen schroeven
- Diepliggende schroef- en veerelementen kunnen worden bereikt en verdraaid.

### 165 iS PZ/S VDE geïsoleerde Schroevendraaier voor PlusMinus-Schroeven, kling met gereduceerde diameter



Code	EAN	+	mm	mm	mm		
	4013288						
05006465001	160263	# 1	80	98	3 1/8"		5
05006466001	160287	# 2	100	105	4"		5

**165 iSS PZ/S VDE geïsoleerde Schroevendraaier voor PlusMinus-Schroeven, kling met gereduceerde diameter, extra smalle handgreep**

- Met gereduceerde kling- en greepdiameter
- Om ook in krappe werkomstandigheden te kunnen schroeven
- Diepliggende schroef- en veerelementen kunnen worden bereikt en verdraaid.

**165 iSS PZ/S VDE geïsoleerde Schroevendraaier voor PlusMinus-Schroeven, kling met gereduceerde diameter, extra smalle handgreep**



	EAN						
<b>Code</b>	4013288		mm	mm			
05020132001	179418	# 1	80	81	3 1/8"		5
05020134001	179401	# 2	100	98	4"		5

**167 i VDE geïsoleerde TORX® Schroevendraaier**



	EAN						
<b>Code</b>	4013288		mm	mm			
05006181001	108876	TX 5	80	81	3 1/8"		5
05006182001	108883	TX 6	80	81	3 1/8"		5
05006183001	108890	TX 7	80	81	3 1/8"		5
05006184001	108906	TX 8	80	81	3 1/8"		5
05006169001	036452	TX 9	80	81	3 1/8"		5
05006170001	036667	TX 10	80	81	3 1/8"		5
05006172001	036674	TX 15	80	98	3 1/8"		5
05006174001	036681	TX 20	80	98	3 1/8"		5
05006176001	036698	TX 25	100	105	4"		5
05006177001	036469	TX 27	100	105	4"		5
05006178001	036704	TX 30	100	105	4"		5
05006179001	036476	TX 40	150	112	6"		5
05006186001	108913	TX 45	150	112	6"		5

**Hex-Plus - zorgt ervoor dat binnenzekant-schroeven langer meegaan**

Grotere contactvlakken in de schroefkop zorgen voor lagere druk tussen schroef en gereedschap.

Beschadiging van het profiel ("doordraaien") wordt voorkomen.

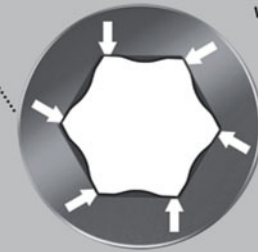

**164 i VDE geïsoleerde Zeskant Schroevendraaier**



	EAN						
<b>Code</b>	4013288		mm	mm	mm		
05004650001	036605	2,5	80	98	3 1/8"		5
05004655001	036612	3,0	80	98	3 1/8"		5
05004660001	036629	4,0	80	98	3 1/8"		5
05004665001	036636	5,0	80	105	3 1/8"		5
05004670001	036643	6,0	100	105	4"		5
05004675001	036650	8,0	100	112	4"		5

**168 i VDE geïsoleerde Schroevendraaier voor Binnenvierkant**



	EAN						
<b>Code</b>	4013288		mm	mm			
05004780001	038777		# 1	80	98	3 1/8"	5
05004783001	105486		# 1	150	98	6"	5
05004781001	038784		# 2	100	105	4"	5
05004784001	105493		# 2	200	105	8"	5
05004782001	040909		# 3	150	112	6"	5

### 168 i SB VDE geïsoleerde Schroevendraaier voor Binnenvierkant



Code	EAN		
05100024001	181534	168 i VDE 1x # 1x80	5
05100025001	181541	168 i VDE 1x # 2x100	5
05100026001	181558	168 i VDE 1x # 3x150	5

### 190I VDE geïsoleerde Dopschroevendraaier



Code	EAN	mm	mm	mm	mm	mm	mm	
05005300001	032485	5,5	125	98	11,0	5"	5	
05005305001	032492	6,0	125	98	12,0	5"	5	
05005310001	032508	7,0	125	105	14,0	5"	5	
05005315001	032515	8,0	125	105	15,0	5"	5	
05005320001	032522	9,0	125	105	16,0	5"	5	
05005325001	032539	10,0	125	112	17,0	5"	5	
05005330001	032546	11,0	125	112	19,0	5"	5	
05005335001	032553	12,0	125	112	20,0	5"	5	
05005340001	032560	13,0	125	112	21,0	5"	5	
05104900001	039552	-	3/16"	125	98	11,0	5"	10
05345280001	150172	-	7/32"	125	98	12,0	5"	10
05104905001	039606	-	1/4"	125	98	13,0	5"	10
05104901001	039569	-	5/16"	125	105	15,0	5"	10
05104906001	039613	-	3/8"	125	105	17,0	5"	10
05104902001	039576	-	7/16"	125	112	19,0	5"	10
05104904001	039590	-	1/2"	125	112	21,0	5"	10
05104903001	039583	-	9/16"	125	112	23,0	5"	10
05104907001	039620	-	5/8"	125	112	25,0	5"	10

### 247 Eenpolige Spanningszoeker



Code	EAN	mm	mm	mm	mm	mm	mm	
05005655001	002686	0,5	3,0	70	3,0	1/8"	2 3/4"	5

\*Product niet verkrijgbaar in de VS en Canada.

### 247 SB Eenpolige Spanningszoeker



Code	EAN		
05100100001	181664	247 1x 0.5x3.0x70	5

\*Product niet verkrijgbaar in de VS en Canada.

### Kraftform Big Pack 100 VDE

14-delige schroevendraaierset bestaande uit stuksgewijs geteste geïsoleerde schroevendraaiers voor veilig werken conform IEC 60900. Individueel getest in waterbad bij 10.000 V voor veilig werken bij de toegelaten spanning van 1.000 V.

- Geïsoleerde klingen voor veilig werken tot 1000 V
- Meerdelige Kraftform-handgreep voor hoge werksnelheden en ergonomisch schroeven
- Met "Take it easy toolfinder": Kleurcodering op profiel en maatcode
- Met zeskantwegrolbescherming tegen weggrollen
- Met lasertip voor meer grip in schroefkop

## Kraftform Big Pack 100 VDE

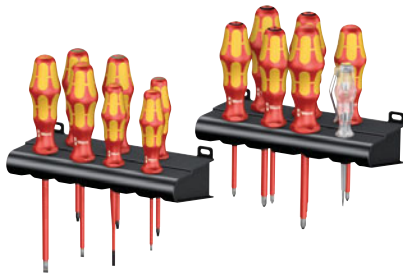

Code	EAN		
05105631001	4013288 163639		1
		+	<b>162 i PH VDE</b> 1x PH 1x80; 1x PH 2x100
		+	<b>165 i PZ VDE</b> 1x PZ 1x80; 1x PZ 2x100
		+	<b>165 i PZ/S VDE</b> 1x # 1x80; 1x # 2x100
		+	<b>167 i TORX® VDE</b> 1x TX 10x80; 1x TX 15x80; 1x TX 20x80
		●	<b>160 iS</b> 1x 0,6x3,5x100
		●	<b>160 i VDE</b> 1x 0,4x2,5x80 <sup>1)</sup> ; 1x 0,8x4,0x100; 1x 1,0x5,5x125
		●	<b>247</b> 1x 0,5x3,0x70
			<b>Rack</b> 2x 190,0x50,0

<sup>1)</sup> geen Lasertip punt

<sup>2)</sup> Product niet verkrijgbaar in de VS en Canada.

### Kraftform 2go 100

11 geïsoleerde VDE Kraftform schroevendraaiers; met Take it Easy Toolfinder; in Wera 2go 4 gereedschapsdraagtas. Met verstelbare vakverdeling om de draagtas aan te passen aan de wensen van de gebruiker.

- Kan op het Wera 2go systeem bevestigd worden

## Kraftform 2go 100



Code	EAN		
05004310001	4013288 187826		1
			<b>Wera 2go 4</b> 1x 165,0x165,0x105,0
		+	<b>162 i PH VDE</b> 1x PH 1x80; 1x PH 2x100
		+	<b>165 i PZ VDE</b> 1x PZ 1x80; 1x PZ 2x100
		+	<b>167 i TORX® VDE</b> 1x TX 10x80; 1x TX 15x80; 1x TX 20x80
		●	<b>160 i VDE</b> 1x 0,4x2,5x80 <sup>1)</sup> ; 1x 0,8x4,0x150; 1x 1,0x5,5x200
		●	<b>160 iS</b> 1x 0,6x3,5x100
			<b>K120</b> 1x 50,0x120,0

<sup>1)</sup> geen Lasertip punt

### 160 i/6 Schroevendraaierset Kraftform Plus Serie 100 + houder

- Wordt geleverd met handig rack waarin de schroevendraaiers overzichtelijk kunnen worden opgeborgen

### 160 i/6 Schroevendraaierset Kraftform Plus Serie 100 + houder



Code	EAN		
05006145001	4013288 027887		1
		+	<b>162 i PH VDE</b> 1x PH 1x80; 1x PH 2x100
		●	<b>160 i VDE</b> 1x 0,4x2,5x80 <sup>1)</sup> ; 1x 0,6x3,5x100; 1x 0,8x4,0x100; 1x 1,0x5,5x125

<sup>1)</sup> geen Lasertip punt

### 160 i/7 Schroevendraaierset Krafform Plus Serie 100 + Spanningszoeker + houder

- Wordt geleverd met handig rack waarin de schroevendraaiers overzichtelijk kunnen worden opgeborgen.

### 160 i/7 Schroevendraaierset Krafform Plus Serie 100 + Spanningszoeker + houder



Code	EAN		
05006147001	4013288 041708		1
		⊕ 162 i PH VDE 1x PH 1x80; 1x PH 2x100	
		◐ 160 i VDE 1x 0,4x2,5x80 <sup>1)</sup> ; 1x 0,6x3,5x100; 1x 0,8x4,0x100; 1x 1,0x5,5x125	
		◑ 247 1x 0,5x3,0x70	

<sup>1)</sup> geen Lasertip punt

<sup>2)</sup> Product niet verkrijgbaar in de VS en Canada.

### 160 i/165 i/7 Schroevendraaierset Krafform Plus Serie 100 + Spanningszoeker + houder

- Wordt geleverd met handig rack waarin de schroevendraaiers overzichtelijk kunnen worden opgeborgen

### 160 i/165 i/7 Schroevendraaierset Krafform Plus Serie 100 + Spanningszoeker + houder



Code	EAN		
05006148001	4013288 041715		1
		⊕ 165 i PZ VDE 1x PZ 1x80; 1x PZ 2x100	
		◐ 160 i VDE 1x 0,4x2,5x80 <sup>1)</sup> ; 1x 0,6x3,5x100; 1x 0,8x4,0x100; 1x 1,0x5,5x125	
		◑ 247 1x 0,5x3,0x70	

<sup>1)</sup> geen Lasertip punt

<sup>2)</sup> Product niet verkrijgbaar in de VS en Canada.

### 167 i/6 Schroevendraaierset Krafform Plus Serie 100

- Wordt geleverd met handig rack waarin de schroevendraaiers overzichtelijk kunnen worden opgeborgen

### 167 i/6 Schroevendraaierset Krafform Plus Serie 100



Code	EAN		
05133356001	4013288 160072		1
		⊕ 167 i TORX® VDE 1x TX 8x80; 1x TX 9x80; 1x TX 10x80; 1x TX 15x80; 1x TX 20x80; 1x TX 25x100	

### 160 iS/7 Schroevendraaierset Krafform Plus Serie 100 + Spanningszoeker + houder. Met gereduceerde klingdiameter

- Met gereduceerde klingdiameter
- Om ook in krappe werkomstandigheden te kunnen schroeven
- Diepliggende schroef- en veerelementen kunnen worden bereikt en verdraaid.
- Wordt geleverd met handig rack waarin de schroevendraaiers overzichtelijk kunnen worden opgeborgen

### 160 iS/7 Schroevendraaierset Krafform Plus Serie 100 + Spanningszoeker + houder. Met gereduceerde klingdiameter



Code	EAN		
05006480001	4013288 160713		1
		⊕ 162 iS 1x PH 1x80; 1x PH 2x100	
		⊕ 165 iS PZ/S 1x # 2x100	
		◐ 160 iS 1x 0,6x3,5x100; 1x 0,8x4,0x100; 1x 1,0x5,5x125	
		◑ 247 1x 0,5x3,0x70	

<sup>2)</sup> Product niet verkrijgbaar in de VS en Canada.



**160 iSS/7 Schroevendraaierset Krafform Plus Serie 100. Met gereduceerde klingdiameter alsmede kleinere greepdiameters**

- Krafform-schroevendraaier met gereduceerde klingdiameter alsmede deels geringere greepdiameters
- Om ook in krappe werkomstandigheden te kunnen schroeven
- Diepliggende schroef- en veerelementen kunnen worden bereikt en verdraaid.
- Veilig werken aan spanningvoerende delen tot 1000 V dankzij individuele test

**160 iSS/7 Schroevendraaierset Krafform Plus Serie 100. Met gereduceerde klingdiameter alsmede kleinere greepdiameters**



Code	EAN		
05135961001	178640		1
		⊖	160 iSS 1x 0,8x4,0x100
		●	160 iS 1x 0,6x3,5x100; 1x 1,0x5,5x125
		+	162 iSS 1x PH 1x80; 1x PH 2x100
		⊕	165 iSS PZ/S 1x # 1x80; 1x # 2x100

**160 i/168 i/6 Schroevendraaierset Krafform Plus Serie 100 + houder**

- Wordt geleverd met handig rack waarin de schroevendraaiers overzichtelijk kunnen worden opgeborgen.

**160 i/168 i/6 Schroevendraaierset Krafform Plus Serie 100 + houder**



Code	EAN		
05347777001	122957		1
		+	162 i PH VDE 1x PH 1x80; 1x PH 2x100
		●	160 i VDE 1x 0,6x3,5x100; 1x 1,0x5,5x125
		⊕	168 i VDE 1x # 1x80; 1x # 2x100

### 160 i/162 i/167 i/9 Schroevendraaierset Krafform Plus Serie 100



Code	EAN		
05133355001	4013288 160065		1
		+	162 i PH VDE 1x PH 2x100
		+	165 i PZ VDE 1x PZ 2x100
		+	165 i PZ/S VDE 1x # 1x80; 1x # 2x100
		*	167 i TORX® VDE 1x TX 15x80; 1x TX 20x80; 1x TX 25x100
		—	160 i VDE 1x 0,4x2,5x80 <sup>1)</sup> ; 1x 1,0x5,5x125

<sup>1)</sup>geen Lasertip punt

### 165 iS PZ/ S # 1+ 2 schroevendraaierset Krafform Plus serie 100. Met gereduceerde klingdiameter

- Met gereduceerde klingdiameter; combinatieprofiel Pozidriv/sleuf
- Om ook in krappe werkomstandigheden te kunnen schroeven
- Diepliggende schroef- en veerelementen kunnen worden bereikt en verdraaid.

### 165 iS PZ/ S # 1+ 2 schroevendraaierset Krafform Plus serie 100. Met gereduceerde klingdiameter



Code	EAN		
05006470001	4013288 214317		1
		+	165 iS PZ/S 1x # 1x80; 1x # 2x100

### Krafform Kompakt & VDE - elke maat steeds bij de hand

#### Krafform Kompakt VDE 16 Torque 1,2-3,0 Nm extra slim 1

16-delige draaimoment-VDE-wisselklingenset. Inclusief 14 klingen (waarvan 11 met geringere klingdiameter) met geïntegreerde veiligheidsisolatie. Draaimoment-VDE-handhouder met instelbaar draaimoment van 1,2 - 3,0 Nm. Voorzien van ergonomische Krafform Plus-handgreep; harde gripzones zorgen hierbij voor een hoge werksnelheid, zachte gripzones voor een hoge draaimomentoverdracht.

- Krafform Kompakt VDE draaimomentschroevendraaierset met instelbaar draaimoment
- Instelbare Krafform VDE draaimomenthandhouder uitsluitend voor Wera VDE-wisselklingen
- VDE-wisselklingen, 154 mm lang
- In robuust vouwetui
- 16-delig

#### Krafform Kompakt VDE 16 Torque 1,2-3,0 Nm extra slim 1



Code	EAN		
05135906001	4013288 188335		1
		●	7400 VDE 1x 7441 VDE, 1,2-3,0 Nm
		●	817 VDE 1x 9x102
		+	KK 62 iS 1x PH 1x154; 1x PH 2x154
		+	KK 65 iS PZ 1x PZ 1x154; 1x PZ 2x154
		+	KK 65 iS PZ/S 1x # 1x154; 1x # 2x154
		*	KK 67 i TORX® 1x TX 10x154
		*	KK 67 iS TORX® 1x TX 15x154; 1x TX 20x154; 1x TX 25x154
		—	KK 60 i 1x 0,4x2,5x154
		—	KK 60 iS 1x 0,6x3,5x154; 1x 0,8x4,0x154; 1x 1,0x5,5x154

**Kraftform Kompakt VDE 15 Torque 1,2-3,0 Nm extra slim 1**  
 15-delige draaimoment-VDE-wisselklingenset. Inclusief 14 klingen (waarvan 12 met geringere klingdiameter) met geïntegreerde veiligheidsisolatie. Draaimoment-VDE-handhouder met instelbaar draaimoment van 1,2 - 3,0 Nm. Voorzien van ergonomische Kraftform Plus-handgreep; harde gripzones zorgen hierbij voor een hoge werksnelheid, zachte gripzones voor een hoge draaimomentoverdracht.

**Kraftform Kompakt VDE 15 Torque 1,2-3,0 Nm extra slim 1**



Code	EAN		
05059291001	168375		1
		<ul style="list-style-type: none"> <li>● 7400 VDE 1x 7441 VDE, 1,2-3,0 Nm</li> <li>⊕ KK 62 iS 1x PH 1x154; 1x PH 2x154</li> <li>⊕ KK 65 iS PZ 1x PZ 1x154; 1x PZ 2x154</li> <li>⊕ KK 65 iS PZ/S 1x # 1x154; 1x # 2x154</li> <li>⊕ KK 67 i TORX® 1x TX 10x154</li> <li>⊕ KK 67 iS TORX® 1x TX 15x154; 1x TX 20x154; 1x TX 25x154</li> <li>● KK 60 i 1x 0,4x2,5x154</li> <li>● KK 60 iS 1x 0,6x3,5x154; 1x 0,8x4,0x154; 1x 1,0x5,5x154</li> </ul>	

**Kraftform Kompakt VDE 18 Universal 1**

16 VDE-wisselklingen met handhouder 817 VDE Kraftform en spanningszoeker in robuust riemetui. Individueel getest gereedschap conform IEC 60900. Individueel getest in waterbad bij 10.000 V voor veilig werken bij de toegelaten spanning van 1.000 V.

**Kraftform Kompakt VDE 18 Universal 1**



Code	EAN		
05003471001	106599		1
		<ul style="list-style-type: none"> <li>● 817 VDE 1x 9x102</li> <li>⊕ KK 62 i 1x PH 1x154; 1x PH 2x154</li> <li>⊕ KK 62 i PH/S 1x # 1x154; 1x # 2x154</li> <li>⊕ KK 65 i PZ 1x PZ 1x154; 1x PZ 2x154</li> <li>⊕ KK 65 i PZ/S 1x # 1x154; 1x # 2x154</li> <li>● KK 60 i 1x 0,4x2,5x154; 1x 0,6x3,5x154; 1x 0,8x4,0x154; 1x 1,0x5,5x154</li> <li>■ KK 96 VK 6,3 1x 6,3x89</li> <li>■ KK 97 VK 8,1 1x 8,1x89</li> <li>▲ KK 98 DK 1x 89</li> <li>● KK 99 FL 1x 89</li> <li>● 247 1x 0,5x3,0x70</li> </ul>	

\*) Product niet verkrijgbaar in de VS en Canada.



### Kraftform Kompakt VDE 18 Imperial 1



Code	EAN		
05347108001	4013288 182401		1
		● 817 VDE 2x 9x102	
		⊕ KK 62 i 1x PH 1x154; 1x PH 2x154	
		⊕ KK 62 i PH/S 1x # 1x154; 1x # 2x154	
		⊕ KK 65 i PZ/S 1x # 1x154; 1x # 2x154	
		● KK 60 i 1x 0,4x2,5x154; 1x 0,6x3,5x154; 1x 0,8x4,0x154; 1x 1,0x5,5x154	
		○ KK 68 i 1x # 1x154; 1x # 2x154	
		■ KK 96 VK 6,3 1x 6,3x89	
		■ KK 97 VK 8,1 1x 8,1x89	
		▲ KK 98 DK 1x 89	
		● KK 99 FL 1x 89	

### Kraftform Kompakt VDE 18 Universal 2



Code	EAN		
05347107001	4013288 182395		1
		● 817 VDE 2x 9x102	
		⊕ KK 62 i 1x PH 1x154; 1x PH 2x154	
		⊕ KK 62 i PH/S 1x # 1x154; 1x # 2x154	
		● KK 60 i 1x 0,4x2,5x154; 1x 0,6x3,5x154; 1x 0,8x4,0x154; 1x 1,0x5,5x154	
		⊕ KK 65 i PZ 1x PZ 1x154; 1x PZ 2x154	
		⊕ KK 65 i PZ/S 1x # 1x154; 1x # 2x154	
		■ KK 96 VK 6,3 1x 6,3x89	
		■ KK 97 VK 8,1 1x 8,1x89	
		▲ KK 98 DK 1x 89	
		● KK 99 FL 1x 89	

### Kraftform Kompakt VDE 17 extra slim 1

- Individueel geteste VDE wisselklingen met gereduceerde klingdiameter
- 2 meercomponenten, ergonomische Kraftform handgrepen VDE met weglbeschermering
- In robuust stoffen etui
- Multifunctionele tang voor elektrotechnisch installatiewerk: knippen, isoleren, vastgrijpen, buigen, strippen en opkrimpen van kabelschoentjes
- Tang inclusief kniptang met precisie knipbladen (inductief gehard) voor Cu- en Al-kabel tot 5x 2,5 mm<sup>2</sup> / Ø 15 mm

### Kraftform Kompakt VDE 17 extra slim 1



Code	EAN			
05136027001	208798			1
		●	<b>817 VDE</b> 2x 9x102	
		+	<b>KK 62 iS</b> 1x PH 1x154; 1x PH 2x154	
		+	<b>KK 65 iS PZ</b> 1x PZ 1x154; 1x PZ 2x154	
		+	<b>KK 65 iS PZ/S</b> 1x # 1x154; 1x # 2x154	
		+	<b>KK 67 i TORX®</b> 1x TX 10x154	
		+	<b>KK 67 iS TORX®</b> 1x TX 15x154; 1x TX 20x154; 1x TX 25x154	
		●	<b>KK 60 i</b> 1x 0,4x2,5x154	
		●	<b>KK 60 iS</b> 1x 0,6x3,5x154; 1x 0,8x4,0x154; 1x 1,0x5,5x154	
			<b>KNIPEX 13 96 200</b>	
			<b>K70</b> 1x 50,0x70,0	

### Kraftform Kompakt VDE 17 Universal 1

- 2 meercomponenten, ergonomische Kraftform handgrepen VDE met weglbeschermering

### Kraftform Kompakt VDE 17 Universal 1



Code	EAN			
05059030001	173508			1
		●	<b>817 VDE</b> 2x 9x102	
		+	<b>KK 62 i</b> 1x PH 1x154; 1x PH 2x154	
		+	<b>KK 65 i PZ</b> 1x PZ 1x154; 1x PZ 2x154	
		+	<b>KK 65 i PZ/S</b> 1x # 1x154; 1x # 2x154	
		+	<b>KK 67 i TORX®</b> 1x TX 10x154; 1x TX 15x154; 1x TX 20x154; 1x TX 25x154	
		●	<b>KK 60 i</b> 1x 0,4x2,5x154; 1x 0,8x4,0x154; 1x 1,0x5,5x154; 1x 1,2x6,5x154	
		●	<b>KK 60 iS</b> 1x 0,6x3,5x154	

### Kraftform Kompakt VDE 16 extra slim 1

- VDE-wisselkling met gereduceerde klingdiameter
- Om ook in krappe werkomstandigheden te kunnen schroeven
- Diepliggende schroef- en verelementen kunnen worden bereikt en verdraaid.

### Kraftform Kompakt VDE 16 extra slim 1



Code	EAN			
05003484001	164056			1
		●	817 VDE 1x 9x102	
		+	KK 62 iS 1x PH 1x154; 1x PH 2x154	
		+	KK 65 iS PZ 1x PZ 1x154; 1x PZ 2x154	
		+	KK 65 iS PZ/S 1x # 1x154; 1x # 2x154	
		+	KK 67 i TORX® 1x TX 10x154	
		+	KK 67 iS TORX® 1x TX 15x154; 1x TX 20x154; 1x TX 25x154	
		●	KK 60 i 1x 0,4x2,5x154	
		●	KK 60 iS 1x 0,6x3,5x154; 1x 0,8x4,0x154; 1x 1,0x5,5x154	
		●	247 1x 0,5x3,0x70	

\*)Product niet verkrijgbaar in de VS en Canada.

### Kraftform Kompakt VDE 16 Universal 1



Code	EAN			
05003474001	144010			1
		●	817 VDE 1x 9x102	
		+	KK 62 i 1x PH 1x154; 1x PH 2x154	
		+	KK 65 i PZ 1x PZ 1x154; 1x PZ 2x154	
		+	KK 65 i PZ/S 1x # 1x154; 1x # 2x154	
		+	KK 67 i TORX® 1x TX 10x154; 1x TX 15x154; 1x TX 20x154; 1x TX 25x154	
		●	KK 60 i 1x 0,4x2,5x154; 1x 0,6x3,5x154; 1x 0,8x4,0x154; 1x 1,0x5,5x154	
		●	247 1x 0,5x3,0x70	

\*)Product niet verkrijgbaar in de VS en Canada.

### Kraftform Kompakt VDE 7 Universal 1

6 VDE-wisselklingen met handhouder 817 VDE Kraftform in robuust riemetui. Individueel getest gereedschap conform IEC 60900. Individueel getest in waterbad bij 10.000 V voor veilig werken bij de toegelaten spanning van 1.000 V.

### Kraftform Kompakt VDE 7 Universal 1



Code	EAN			
05003470001	106582			1
		●	817 VDE 1x 9x102	
		+	KK 62 i 1x PH 1x154; 1x PH 2x154	
		●	KK 60 i 1x 0,4x2,5x154; 1x 0,6x3,5x154; 1x 0,8x4,0x154; 1x 1,0x5,5x154	

### Kraftform Kompakt VDE 7 Imperial 1



Code	EAN			
05003473001	4013288 106612			1
		● 817 VDE 1x 9x102		
		⊕ KK 62 i 1x PH 1x154; 1x PH 2x154		
		⊖ KK 60 i 1x 0,6x3,5x154; 1x 1,0x5,5x154		
		○ KK 68 i 1x # 1x154; 1x # 2x154		

### Kraftform Kompakt VDE 7 Universal 2



Code	EAN			
05003472001	4013288 106605			1
		● 817 VDE 1x 9x102		
		⊕ KK 65 i PZ 1x PZ 1x154; 1x PZ 2x154		
		⊖ KK 60 i 1x 0,4x2,5x154; 1x 0,6x3,5x154; 1x 0,8x4,0x154; 1x 1,0x5,5x154		

### Serie 7400 Kraftform instelbare Momentschroevendraaier (0,3-3,5 Nm)

- Instelbare Kraftform VDE draaimomenthandhouder
- Met instelbaar draaimoment van 0,3-1,2 Nm
- Duidelijk hoor- en voelbaar doorratelen bij bereiken van het ingestelde draaimoment.
- Voor Kraftform Kompakt VDE-klingen
- Razendsnel wisselen van de wisselklingen

### Serie 7400 Kraftform instelbare Momentschroevendraaier (0,3-3,5 Nm)



Code	EAN	Art.No.	mm	Nm	Nm	mm		
05074752001	179111	7440 VDE	9	0,3-1,2	0,05	192	7 <sup>9</sup> / <sub>16</sub> "	1
05074750001	168535	7441 VDE	9	1,2-3,0	0,10	192	7 <sup>9</sup> / <sub>16</sub> "	1
05074757001	184412	7444 VDE	9	1,7-3,5	0,10	192	7 <sup>9</sup> / <sub>16</sub> "	1

### 817 VDE Handgreep

- Kraftform Kompakt VDE Kraftform-handhouder
- Uitsluitend voor Wera VDE-wisselklingen
- Harde gripzones voor een hoge werksnelheid, zachte gripzones voor een hoge draaimomentoverdracht
- Met zeskantwiegrolbescherming tegen weggrollen

### 817 VDE Handgreep



Code	EAN	mm	mm					
05003990001	104359	9	102					1

## Kraftform Kompakt Turbo i 1

Veel gebruikers zouden graag sneller zonder compromis willen schroeven. Met een schroevendraaier die nauwkeurig is, die ook over het laatste stuk voldoende kracht kan overbrengen en ook nog eens veel sneller is dan een conventionele schroevendraaier.

Een naar wens in te schakelen planeetwieloverbrenging is de oplossing: geïntegreerd in de greep van de schroevendraaier verhoogt dit de werksnelheid aanzienlijk. De Kraftform Turbo versnelt het schroeven louter mechanisch.

De turbofunctie kan middels een druk op de knop worden in- en uitgeschakeld. Uitschakeling wordt geadviseerd voor het fijne werk en het aanhalen over het laatste stuk van een schroef met hoog aanhaalmoment resp. het losdraaien daarvan.

De robuuste stalen uitvoering is onderhoudsvrij en garandeert een lange levensduur.

In de Kraftform Kompakt Turbo i-uitvoering maakt de handhouder 827 T i Kraftform Turbo met stuksgewijs geteste Wera VDE wisselklingen snel en veilig werken ook aan spanningvoerende delen mogelijk.

- Verviervoudigt de schroefsnellheid puur mechanisch (zonder accu)
- Activering en deactivering van de turbofunctie middels een druk op de knop
- De te blokkeren planeetoverbrenging maakt zowel krachtig schroeven als fijn werk mogelijk
- Robuuste, onderhoudsvrije stalen aandrijving (maximaal aanhaalmoment 14 Nm)
- Individueel getest conform IEC 60900 bij 10.000 V voor veilig werken bij de toegelaten spanning van 1.000 V

## Kraftform Kompakt Turbo i 1



Code	EAN		
05057484001	4013288 214638		1
		● 827 T i Kraftform Turbo 1x 9x125	
		● 817 VDE 1x 9x102	
		⊕ KK 62 iS 1x PH 1x154; 1x PH 2x154	
		⊕ KK 65 iS PZ 1x PZ 1x154; 1x PZ 2x154	
		⊕ KK 65 iS PZ/S 1x # 1x154; 1x # 2x154	
		⊗ KK 67 i TORX® 1x TX 10x154	
		⊗ KK 67 iS TORX® 1x TX 15x154; 1x TX 20x154; 1x TX 25x154	
		◐ KK 60 i 1x 0,4x2,5x154	
		◐ KK 60 iS 1x 0,6x3,5x154; 1x 0,8x4,0x154; 1x 1,0x5,5x154	

Leverbaar vanaf mei 2020



## Kraftform Kompakt Turbo i Imperial 1



Code	EAN			
05057485001	214669			1
		●	<b>827 T i Kraftform Turbo</b> 1x 9x125	
		●	<b>817 VDE</b> 1x 9x102	
		+	<b>KK 62 iS</b> 1x PH 1x154; 1x PH 2x154	
		+	<b>KK 62 i PH/S</b> 1x # 1x154; 1x # 2x154	
		✦	<b>KK 67 i TORX®</b> 1x TX 10x154	
		✦	<b>KK 67 iS TORX®</b> 1x TX 15x154; 1x TX 20x154; 1x TX 25x154	
		□	<b>KK 68 iS</b> 1x # 1x154; 1x # 2x154	
		●	<b>KK 60 i</b> 1x 0,4x2,5x154	
		●	<b>KK 60 iS</b> 1x 0,6x3,5x154; 1x 0,8x4,0x154; 1x 1,0x5,5x154	

Leverbaar vanaf mei 2020

## 827 T i Kraftform Turbo handhouder



Code	EAN	●	□					
05057481001 <sup>1)</sup>	214607	9	125					1

<sup>1)</sup>Leverbaar vanaf mei 2020

## Kraftform Kompakt VDE-wisselklingen

VDE-klingen voor Kraftform Kompakt-greep/wisselkling-systeem voor razendsnel verwisselen van de kling zonder extra gereedschap. Individueel getest gereedschap conform IEC 60900. Individueel getest in waterbad bij 10.000 V voor veilig werken bij de toegelaten spanning van 1.000 V.

## Kraftform Kompakt VDE 60 i



Code	EAN	□	□	□	□	□	□	□
05003400001	104052	0,4	2,5	154	3/32"	6 1/16"		5
05003401001	104069	0,5	3,0	154	1/8"	6 1/16"		5
05003402001	104076	0,6	3,5	154	9/64"	6 1/16"		5
05003403001	104083	0,8	4,0	154	5/32"	6 1/16"		5
05003404001	104090	1,0	5,5	154	7/32"	6 1/16"		5
05003405001	104106	1,2	6,5	154	1/4"	6 1/16"		5

## Kraftform Kompakt VDE 60 iS

- Met gereduceerde klingdiameter en geïntegreerde veiligheidsisolatie
- Om ook in krappe werkomstandigheden te kunnen schroeven
- Diepliggende schroef- en verelementen kunnen worden bereikt en verdraaid.

## Kraftform Kompakt VDE 60 iS



Code	EAN	□	□	□	□	□	□	□
05003406001	163882	0,6	3,5	154	9/64"	6 1/16"		5
05003407001	163899	0,8	4,0	154	5/32"	6 1/16"		5
05003408001	163905	1,0	5,5	154	7/32"	6 1/16"		5

## Kraftform Kompakt VDE 62 i



Code	EAN	+	□	□				
05003410001	104113	PH 0	154	6 1/16"				5
05003411001	104120	PH 1	154	6 1/16"				5
05003412001	104137	PH 2	154	6 1/16"				5

### Kraftform Kompakt VDE 62 iS

- Met gereduceerde klingdiameter en geïntegreerde veiligheidsisolatie
- Om ook in krappe werkomstandigheden te kunnen schroeven
- Diepliggende schroef- en veerelementen kunnen worden bereikt en verdraaid.

#### Kraftform Kompakt VDE 62 iS



	EAN	+	⌀	ℓ				
<b>Code</b>	4013288		mm					
05003413001	163912	PH 1	154	6 1/16"				5
05003414001	163929	PH 2	154	6 1/16"				5

#### Kraftform Kompakt VDE 65 i



	EAN	☆	⌀	ℓ				
<b>Code</b>	4013288		mm					
05003450001	104144	PZ 0	154	6 1/16"				5
05003451001	104151	PZ 1	154	6 1/16"				5
05003452001	104168	PZ 2	154	6 1/16"				5

### Kraftform Kompakt VDE 65 iS

- Met gereduceerde klingdiameter en geïntegreerde veiligheidsisolatie
- Om ook in krappe werkomstandigheden te kunnen schroeven
- Diepliggende schroef- en veerelementen kunnen worden bereikt en verdraaid.

#### Kraftform Kompakt VDE 65 iS



	EAN	☆	⌀	ℓ				
<b>Code</b>	4013288		mm					
05003455001	163950	PZ 1	154	6 1/16"				5
05003456001	164032	PZ 2	154	6 1/16"				5

### Kraftform Kompakt VDE 62 i PH/S

- Kraftform Kompakt VDE-wisselkling voor PlusMinus-schroeven sleuf/Phillips
- Onmisbaar voor gebruik bij klemmenblokken, zekeringkasten, schakelaars en relais

#### Kraftform Kompakt VDE 62 i PH/S



	EAN	+	⌀	ℓ				
<b>Code</b>	4013288		mm					
05003440001	104311	# 1	154	6 1/16"				5
05003441001	104328	# 2	154	6 1/16"				5

### Kraftform Kompakt VDE 62 iS PH/S

- Kraftform Kompakt VDE-wisselkling voor PlusMinus-schroeven sleuf/Phillips
- Met gereduceerde klingdiameter en geïntegreerde veiligheidsisolatie
- Om ook in krappe werkomstandigheden te kunnen schroeven
- Diepliggende schroef- en veerelementen kunnen worden bereikt en verdraaid.

#### Kraftform Kompakt VDE 62 iS PH/S

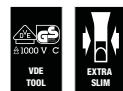

	EAN	+	⌀	ℓ				
<b>Code</b>	4013288		mm					
05003442001	163936	# 1	154	6 1/16"				5
05003443001	163943	# 2	154	6 1/16"				5

### Kraftform Kompakt VDE 65 i PZ/S

- Combinatieprofiel Pozidriv/sleuf
- Onmisbaar voor gebruik bij klemmenblokken, zekeringkasten, schakelaars en relais

#### Kraftform Kompakt VDE 65 i PZ/S



	EAN	☆	⌀	ℓ				
<b>Code</b>	4013288		mm					
05003445001	104335	# 1	154	6 1/16"				5
05003446001	104342	# 2	154	6 1/16"				5

### Kraftform Kompakt VDE 65 iS PZ/S

- Combinatieprofiel Pozidriv/sleuf
- Met gereduceerde klingdiameter en geïntegreerde veiligheidsisolatie
- Om ook in krappe werkomstandigheden te kunnen schroeven
- Diepliggende schroef- en veerelementen kunnen worden bereikt en verdraaid.

#### Kraftform Kompakt VDE 65 iS PZ/S



Code	EAN		mm	mm				
05003447001	164018	# 1	154	6 1/16"				5
05003448001	164025	# 2	154	6 1/16"				5

#### Kraftform Kompakt VDE 67 i



Code	EAN		mm	mm				
05003429001	196491	TX 8	154	6 1/16"				5
05003430001	104243	TX 9	154	6 1/16"				5
05003431001	104250	TX 10	154	6 1/16"				5
05003432001	104267	TX 15	154	6 1/16"				5
05003433001	104274	TX 20	154	6 1/16"				5
05003434001	104281	TX 25	154	6 1/16"				5
05003435001	104298	TX 27	154	6 1/16"				5
05003436001	104304	TX 30	154	6 1/16"				5

### Kraftform Kompakt VDE 67 iS TORX®

- Met gereduceerde klingdiameter en geïntegreerde veiligheidsisolatie
- Om ook in krappe werkomstandigheden te kunnen schroeven
- Diepliggende schroef- en veerelementen kunnen worden bereikt en verdraaid.

#### Kraftform Kompakt VDE 67 iS TORX®



Code	EAN		mm	mm				
05003437001	163981	TX 15	154	6 1/16"				5
05003438001	163998	TX 20	154	6 1/16"				5
05003439001	164001	TX 25	154	6 1/16"				5

#### Kraftform Kompakt VDE 68 i



Code	EAN		mm	mm				
05003415001	104175	# 1	154	6 1/16"				5
05003416001	104182	# 2	154	6 1/16"				5

### Kraftform Kompakt VDE 68 iS

- Met gereduceerde klingdiameter en geïntegreerde veiligheidsisolatie
- Om ook in krappe werkomstandigheden te kunnen schroeven
- Diepliggende schroef- en veerelementen kunnen worden bereikt en verdraaid.

#### Kraftform Kompakt VDE 68 iS

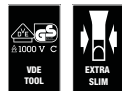

Code	EAN		mm	mm				
05003417001	163967	# 1	154	6 1/16"				5
05003418001	163974	# 2	154	6 1/16"				5



### Kraftform Kompakt VDE 64 i



	EAN	⊙	┆	┆				
Code	4013288	mm	mm					
05003420001	104199	2,5	154	6 1/16"				5
05003421001	104205	3,0	154	6 1/16"				5
05003422001	104212	4,0	154	6 1/16"				5
05003423001	104229	5,0	154	6 1/16"				5
05003424001	104236	6,0	154	6 1/16"				5

### Kraftform Kompakt VDE 96 VK, 6,3 mm Binnenvierkant

Glasvezelversterkte schakelkast sleutel. Kling voor Kraftform Kompakt-greep/wisselkling-systeem voor razendsnel verwisselen van de kling zonder extra gereedschap. Binnenvierkant.

### Kraftform Kompakt VDE 96 VK, 6,3 mm Binnenvierkant



	EAN	⊠	┆	┆				
Code	4013288	mm	mm					
05003460001	105349	6,3	89	3 9/16"				5

### Kraftform Kompakt VDE 96 VK, 8,1 mm Binnenvierkant

- Kraftform Kompakt-schakelkast sleutel 8,1 mm

### Kraftform Kompakt VDE 96 VK, 8,1 mm Binnenvierkant



	EAN	⊠	┆	┆				
Code	4013288	mm	mm					
05003461001	105370	8,1	89	3 9/16"				5

### Kraftform Kompakt VDE 98 DK, Driehoek



	EAN	▲	┆	┆				
Code	4013288		mm					
05003462001	105356		89	3 9/16"				5

### Kraftform Kompakt VDE 99 FL, Dubbelbaard



	EAN	⊙	┆	┆				
Code	4013288		mm					
05003463001	105363		89	3 9/16"				5

### Kraftform Comfort VDE

- Geïsoleerde Kraftform Comfort VDE-klingen voor veilig werken tot 1000 V
- Meerdelige Kraftform-handgreep voor snel en veilig werken
- Met handgreepcodering om het gereedschap gemakkelijker te vinden en te sorteren
- De Wera Black Point-punt biedt een nauwkeurige pasvorm en optimale corrosiebescherming
- Individueel getest

### 1160 i VDE geïsoleerde Zaagsnede-Schroevendraaier



	EAN	┆	┆	┆	┆	┆	┆	
Code	4013288	mm	mm	mm	mm			
05031580001	110107	0,4	2,5	80	81	3/32"	3 1/8"	10
05031581001	110114	0,5	3,0	100	81	1/8"	4"	10
05031582001	110121	0,6	3,5	100	81	9/64"	4"	10
05031583001	110138	0,8	4,0	100	98	5/32"	4"	10
05031584001	110145	0,8	4,0	150	98	5/32"	6"	5
05031587001	110176	1,0	5,5	125	98	7/32"	5"	10
05031585001	110152	1,0	5,5	200	98	7/32"	8"	5
05031588001	110183	1,2	6,5	150	105	1/4"	6"	10
05031589001	110190	1,2	8,0	175	112	5/16"	7"	5

### 1162 i PH VDE geïsoleerde Phillips Schroevendraaier



	EAN	⊕	┆	┆	┆			
Code	4013288		mm	mm				
05031600001	110220	PH 0	80	81	3 1/8"			5
05031601001	110237	PH 1	80	98	3 1/8"			5
05031602001	110244	PH 1	150	98	6"			5
05031603001	110251	PH 2	100	105	4"			5
05031604001	110268	PH 2	200	105	8"			5
05031605001	110275	PH 3	150	112	6"			5

### 1165 i PZ VDE geïsoleerde Pozidriv Schroevendraaier



	EAN						
Code	4013288		mm	mm			
05031610001	110299	PZ 0	80	81	3 1/8"		5
05031611001	110305	PZ 1	80	98	3 1/8"		5
05031613001	110329	PZ 2	100	105	4"		5
05031615001	110343	PZ 3	150	112	6"		5

### 1160 i/7 Schroevendraaierset Krafftform Comfort VDE + Spanningszoeker



Code	EAN			
05031575001	110831			1
			<b>1162 i PH VDE</b> 1x PH 1x80; 1x PH 2x100	
			<b>1160 i VDE</b> 1x 0,4x2,5x80; 1x 0,6x3,5x100; 1x 0,8x4,0x100; 1x 1,0x5,5x125	
			<b>4115</b> 1x 0,5x3,0x65	

Product niet verkrijgbaar in de VS en Canada.

### 1160i/1165i/7 Schroevendraaierset Krafftform Comfort VDE + Spanningszoeker



Code	EAN			
05031576001	110848			1
			<b>1165 i PZ VDE</b> 1x PZ 1x80; 1x PZ 2x100	
			<b>1160 i VDE</b> 1x 0,4x2,5x80; 1x 0,6x3,5x100; 1x 0,8x4,0x100; 1x 1,0x5,5x125	
			<b>4115</b> 1x 0,5x3,0x65	

Product niet verkrijgbaar in de VS en Canada.

### 8100 SB VDE 1 Zyklus ratelset, geïsoleerd, voorzien van omschakelpal, 3/8" aandrijving, metrisch

Ongelooflijk compacte indeling voor veel gereedschap in weinig ruimte. Individueel geteste ratel, doppen en verlengstukken conform IEC 60900 bij 10.000 V voor veilig werken bij spanningsvoerende componenten tot 1.000 V. Robuust stoffen etui met lange levensduur, rechtop te plaatsen voor overzichtelijke opslag in gereedschapsrek. Extra oppervlakbescherming door stof aan buitenzijde. Laag gewicht en gering volume en daardoor makkelijk mee te nemen. Een soepel draaimechanisme zorgt voor een veilige grip en maakt eenvoudig verwijderen van de VDE doppen mogelijk.

- Geïsoleerde en 100% individueel geteste Zyklus ratel, doppen en verlengstukken voor veilig werken bij spanningsvoerende componenten tot 1.000 V.
- Fijne vertanding (80 tanden) voor een terughaalhoek van slechts 4,5°
- Uiterst slanke constructie met zachte, ergonomische greep maakt ook werken op plaatsen met beperkte ruimte mogelijk.
- Robuust en uiterst compact stoffen etui met ruimte voor de doppen; een draaimechanisme zorgt voor een veilige grip en maakt eenvoudig verwijderen van de doppen mogelijk
- Gereedschap en stoffen box zijn veilig voor kwetsbare oppervlakken. Daarnaast is de box compatibel met Wera 2go



### 8100 SB VDE 1 Zyklus ratelset, geïsoleerd, voorzien van omschakelpal, 3/8" aandrijving, metrisch

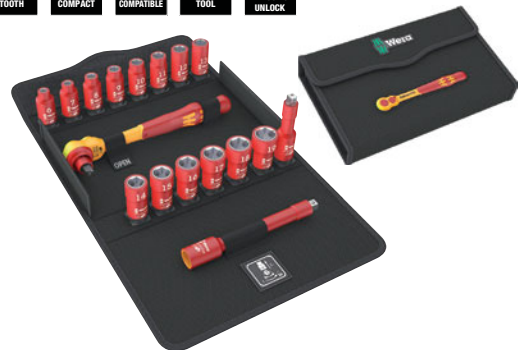

Code	EAN		
05004970001	190970		1
			<b>8007 B VDE</b> 1x 3/8"x222,0
			<b>8790 B VDE</b> 1x 6,0x46,0; 1x 7,0x46,0; 1x 8,0x46,0; 1x 9,0x46,0; 1x 10,0x46,0; 1x 11,0x46,0; 1x 12,0x46,0; 1x 13,0x46,0; 1x 14,0x46,0; 1x 15,0x46,0; 1x 16,0x46,0; 1x 17,0x46,0; 1x 18,0x46,0; 1x 19,0x46,0
			<b>8794 SB VDE</b> 1x 3/8"x91,0
			<b>8794 LB VDE</b> 1x 3/8"x166,0

### Belt B VDE 1 Zyklop Bitdoppen set TORX®/Binnenzeskant, met vasthoudfunctie, 3/8" -aandrijving

10 Zyklop bit-doppen, met 3/8"-aandrijving, geïsoleerd, individueel getest conform IEC 60900. Extra veiligheid dankzij 2-delige isolatie bestaande uit gele isolatiekern onder rode, isolerende buitenlaag, die ook bij eventuele beschadiging van de rode VDE buitenisolatielaag zichtbaar wordt. Met vasthoudfunctie voor TORX®-schroeven volgens Acument Intellectual Properties-specificatie resp. vasthoudfunctie voor binnenzeskant-schroeven. Robuuste stoffen riem (belt) in karakteristiek Wera design met 10 VDE bit-doppen en dit alles uiterst compact. Een soepel werkend draaimechanisme maakt veilig opbergen en makkelijk verwijderen van de doppen mogelijk. Inclusief karabijnhaak voor bevestiging aan broekriemlus of tassen. Achterzijde van vliesstof en klittenbandsegment voor eenvoudige bevestiging aan bijvoorbeeld wanden, rekken, gereedschapswagens en het gereedschapstransportsysteem Wera 2go. VDE 3/8" Bit-dop, met vasthoudfunctie voor uiterst comfortabel schroeven met minder risico om de schroef te verliezen bij het plaatsen op het werkstuk. Met extra veiligheid dankzij gele isolatiekern, die bij eventuele beschadiging van de rode VDE buitenisolatielaag zichtbaar wordt. Individueel getest conform IEC 60900 bij 10.000 V voor veilig werken bij de toegelaten spanning van 1.000 V.

- 10-delige doppen-set aan robuuste stoffen riem, 3/8"
- Een soepel draaimechanisme zorgt voor een veilige grip en maakt eenvoudig verwijderen van het gereedschap mogelijk
- Extreem korte en compacte bit-dop 3/8" maakt ook werken op zeer beperkte ruimte mogelijk
- Met de vasthoudfunctie worden schroeven veilig op het gereedschap gehouden
- Individueel getest conform IEC 60900 bij 10.000 V voor veilig werken bij de toegelaten spanning van 1.000 V
- Geschikt voor bevestiging aan de muur, tegen een rek, aan een werkplaatswagen of aan het Wera 2go gereedschapstransportsysteem

### Belt B VDE 1 Zyklop Bitdoppen set TORX®/Binnenzeskant, met vasthoudfunctie, 3/8" -aandrijving



Code	EAN			
05004930001	4013288 210234			1
		⊕	<b>8767 B VDE HF</b> 1x TX 20x55,0; 1x TX 25x55,0; 1x TX 27x55,0; 1x TX 30x55,0; 1x TX 40x55,0; 1x TX 45x59,0	
		○	<b>8740 B VDE HF</b> 1x 4,0x55,0; 1x 5,0x55,0; 1x 6,0x55,0; 1x 8,0x59,0	
			<b>Belt B VDE 0/10</b> 1x 71,0x209,0	
			<b>K30</b> 1x 30,0x200,0	

### 8007 B VDE Zyklop ratel, geïsoleerd, voorzien van omschakelpal en 3/8" aandrijving

- Geïsoleerde en 100% individueel geteste Zyklop ratel voor veilig werken tot 1000 V
- Fijne vertanding (80 tanden) voor een terughaalhoek van slechts 4,5°
- Uiterst slanke constructie met zachte, ergonomische greep maakt ook werken op plaatsen met beperkte ruimte mogelijk
- Veilige dopvergrendeling via drukknop, makkelijk wisselen van draairichting dankzij omschakelpal
- Voorzien van kunststof ommanteling ter bescherming van kwetsbare oppervlakken

### 8007 B VDE Zyklop ratel, geïsoleerd, voorzien van omschakelpal en 3/8" aandrijving

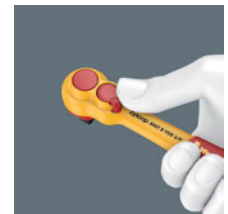

Code	EAN						
05004966001	4013288 190963	3/8"	mm	222,0			3

### 8790 B VDE Zyklus doppen, geïsoleerd, voorzien van 3/8" aandrijving

- Individueel getest gereedschap conform IEC 60900 bij 10.000 V
- Extra veiligheid door 2-componenten isolatie bestaande uit een gele isolatiekern onder een rode buitenisolatie
- Voorzien van kunststof ommanteling ter bescherming van kwetsbare oppervlakken

### 8790 B VDE Zyklus doppen, geïsoleerd, voorzien van 3/8" aandrijving



	EAN						
Code	4013288	mm	mm	mm	mm		
05004950001	192936	6,0	46,0	14,8	23,0		1
05004951001	192943	7,0	46,0	15,7	23,0		1
05004952001	192950	8,0	46,0	17,0	23,0		1
05004953001	192967	9,0	46,0	18,2	23,0		1
05004954001	192974	10,0	46,0	19,4	23,0		1
05004955001	192981	11,0	46,0	20,7	23,0		1
05004956001	192998	12,0	46,0	23,0	23,0		1
05004957001	193001	13,0	46,0	23,0	23,0		1
05004958001	193018	14,0	46,0	24,7	23,0		1
05004959001	193025	15,0	46,0	26,0	23,0		1
05004960001	193032	16,0	46,0	26,8	23,0		1
05004961001	193049	17,0	46,0	29,0	23,0		1
05004962001	193056	18,0	46,0	29,6	23,0		1
05004963001	193063	19,0	46,0	30,7	23,0		1

### 8767 B VDE HF TORX® Zyklus Bitdop, geïsoleerd, met 3/8"-aandrijving, met vasthoudfunctie

- Met de vasthoudfunctie worden schroeven veilig op het gereedschap gehouden
- Extreem korte en compacte bit-dop 3/8" maakt ook werken op zeer beperkte ruimte mogelijk

### 8767 B VDE HF TORX® Zyklus Bitdop, geïsoleerd, met 3/8"-aandrijving, met vasthoudfunctie



	EAN						
Code	4013288		mm	mm	mm		
05004920001	210173	TX 20	55,0	23,0	9,0		1
05004921001	210180	TX 25	55,0	23,0	9,0		1
05004922001	210197	TX 27	55,0	23,0	9,0		1
05004923001	210203	TX 30	55,0	23,0	9,0		1
05004924001	210210	TX 40	55,0	23,0	9,0		1
05004925001	210227	TX 45	59,0	23,0	13,0		1

### 8740 B VDE HF Binnenzekant Zyklus Bitdop, geïsoleerd, met 3/8"-aandrijving, met vasthoudfunctie

- Met de vasthoudfunctie worden schroeven veilig op het gereedschap gehouden
- Extreem korte en compacte bit-dop 3/8" maakt ook werken op zeer beperkte ruimte mogelijk

### 8740 B VDE HF Binnenzekant Zyklus Bitdop, geïsoleerd, met 3/8"-aandrijving, met vasthoudfunctie



	EAN						
Code	4013288	mm	mm	mm	mm		
05004900001	210135	4,0	55,0	23,0	9,0		1
05004901001	210142	5,0	55,0	23,0	9,0		1
05004902001	210159	6,0	55,0	23,0	9,0		1
05004903001	210166	8,0	59,0	23,0	13,0		1

### 8760 B VDE XZN Zyklus Bitdop, geïsoleerd, met 3/8"-aandrijving, voor veeltand-schroeven

- Extreem korte en compacte bit-dop 3/8" maakt ook werken op zeer beperkte ruimte mogelijk

### 8760 B VDE XZN Zyklus Bitdop, geïsoleerd, met 3/8"-aandrijving, voor veeltand-schroeven



	EAN						
Code	4013288		mm	mm	mm		
05004940001	211453	M 8	59,0	23,0	13,0		1
05004941001	211460	M 10	59,0	23,0	13,0		1
05004942001	211477	M 12	59,0	23,0	13,0		1

### 8794 LB VDE Zyklop verlengstuk, geïsoleerd, lang, 3/8"

- 3/8" VDE Zyklop verlengstuk
- Individueel getest gereedschap conform IEC 60900 bij 10.000 V
- Extra veiligheid door 2-componenten isolatie bestaande uit een gele isolatiekern onder een rode buitenisolatie
- Voorzien van kunststof ommanteling ter bescherming van kwetsbare oppervlakken
- Lange uitvoering

### 8794 LB VDE Zyklop verlengstuk, geïsoleerd, lang, 3/8"



	EAN							
<b>Code</b>	4013288		mm					
05004965001	190956	3/8"	166,0					1

### 8794 SB VDE Zyklop verlengstuk, geïsoleerd, kort, 3/8"

- Korte uitvoering

### 8794 SB VDE Zyklop verlengstuk, geïsoleerd, kort, 3/8"



	EAN							
<b>Code</b>	4013288		mm					
05004964001	190949	3/8"	91,0					1



### Belt B VDE (stoffen riem), 10-delig, zonder gereedschap

- Lege stoffen riem voor max. 10 VDE doppen/bit-doppen, 3/8"
- Met karabijnhaak
- Een soepel draaimechanisme zorgt voor een veilige grip en maakt eenvoudig verwijderen van het gereedschap mogelijk
- Geschikt voor bevestiging aan de muur, tegen een rek, aan een werkplaatswagen of aan het Wera 2go gereedschapstransportsysteem

### Belt B VDE (stoffen riem), 10-delig, zonder gereedschap



Code	EAN		
05003982001	4013288 210913		1
		<b>Belt B VDE 0/10</b> 1x 71,0x209,0	
		<b>K30</b> 1x 30,0x200,0	

### 400 i VDE geïsoleerde Hex Draaimoment-indicator

Wera draaimomentindicator met vast ingestelde draaimomentwaarde voor binnenzeskant-schroeven. Beveiligd tegen manipulatie. De robuuste slipkoppeling geeft een duidelijk hoorbaar en voelbaar signaal af zodra de ingestelde draaimomentwaarde wordt bereikt; overschrijden van het draaimoment is dan ook onmogelijk. Aanzienlijk hoger losdraaimoment dan de ingestelde draaimomentwaarde, waardoor er in de meeste gevallen geen extra gereedschap vereist zal zijn voor het losdraaien van schroefverbindingen. Dankzij de vorm van de greep wordt de bal van de hand goed opgevuld en komen de vingers in de zacht afgeronde inkepingen in de greep te liggen. Daardoor is een optimale, ergonomische krachtoverdracht gewaarborgd. Individueel getest conform IEC 60900 in waterbad bij 10.000 V voor veilig werken bij de toegelaten spanning van 1.000 V.

- Geïsoleerde, individueel geteste VDE haakse draaimomentindicator voor veilig werken tot 1.000 V
- T-greep is ideaal voor de overdracht van zeer hoge aan- en losdraaimomenten
- Foutloos schroeven dankzij slipkoppeling die nooit te hard aangedraaid kan worden met een nauwkeurige draaimomentoverdracht
- Duidelijk hoor- en voelbaar kliksignaal bij het bereiken van het draaimoment
- Ingestelde waarde kan niet worden gewijzigd en is dus beveiligd tegen manipulatie



### 400 i VDE geïsoleerde Hex Draaimoment-indicator

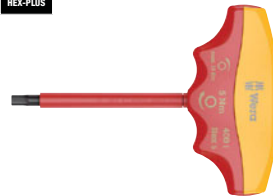

	EAN							
Code	4013288		Nm	mm	mm	mm		
05004980001	206398	4,0	5,0	90	48	100	3 1/2"	1
05004981001	206114	5,0	5,0	90	48	100	3 1/2"	1

## Zyklop Speed - ongelooflijk snel en ongelooflijk flexibel

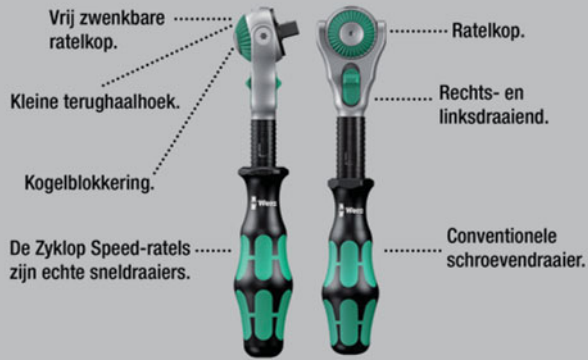

Ongelooflijk compacte indeling voor veel gereedschap op weinig ruimte. Een volledig nieuwe ratelervaring dankzij innovatief stof-fen etui, uiterst robuust en duurzaam. Rechttop te plaatsen voor overzichtelijke opslag in gereedschapsrek.

Extra oppervlakbescherming door stof aan buitenzijde. Laag gewicht en gering volume en daardoor makkelijk mee te nemen. Met tool finder "Take it easy": Kleurcodering op grootte.

- Set, 42-delig, in robuust stoffen etui
- Vrij zwenkbare ratelkop met 5 vaste standen
- Bitdoppen met de voordelen van de Wera bit-technologie
- Doppen met vasthoudfunctie voor TORX<sup>®</sup>-, voor binnenzes-kant-schroeven en buitenseskant-schroeven
- Met "Take it easy" tool finder: Kleurcodering op grootte
- Geschikt voor Wera 2go

## 8100 SA All-in Zyklop Speed-ratelset, 1/4"-aandrijving, met vasthoudfunctie, metrisch



Code	EAN		
	4013288		
05003755001	190994		1
		8000 A 1x 1/4"x152,0	
		8796 LA 1x 1/4"x150,0	
		8794 A 1x 1/4"x56,0	
		8790 HMA HF 1x 4,0x23,0; 1x 4,5x23,0; 1x 5,0x23,0; 1x 5,5x23,0; 1x 6,0x23,0; 1x 7,0x23,0; 1x 8,0x23,0; 1x 9,0x23,0; 1x 10,0x23,0; 1x 11,0x23,0; 1x 12,0x23,0; 1x 13,0x23,0; 1x 14,0x23,0	
		8767 A HF 1x TX 8x28,0; 1x TX 9x28,0; 1x TX 10x28,0; 1x TX 15x28,0; 1x 3,7x3,7xTX 20x28,0; 1x 4,1x4,1xTX 25x28,0; 1x 4,8x4,8xTX 27x28,0; 1x 5,4x5,4xTX 30x28,0; 1x 6,5x6,5xTX 40x28,0	
		8740 A 1x 2,0x28,0; 1x 2,5x28,0	
		8740 A HF 1x 3,0x28,0; 1x 4,0x28,0; 1x 5,0x28,0; 1x 6,0x28,0; 1x 7,0x28,0; 1x 8,0x28,0	
		8751 A 1x PH 1x28,0; 1x PH 2x28,0; 1x PH 3x28,0	
		8755 A 1x PZ 1x28,0; 1x PZ 2x28,0; 1x PZ 3x28,0	
		8700 A FL 1x 0,8x5,5x28,0; 1x 1,2x6,5x28,0	
		ME1 1x 14,0x43,0	

## 8100 SA 6 Zyklop Speed-ratelset, 1/4"-aandrijving, metrisch

- Vrij zwenkbare ratelkop met 5 vaste standen
- Fijne vertanding met 72 tanden
- Kleine terughaalhoek van slechts 5°
- Sneldraaihuls voor hoge werksnelheid
- Met "Take it easy" tool finder: Kleurcodering op grootte
- Compact stoffen etui met hoge robuustheid, laag gewicht en gering volume

## 8100 SA 6 Zyklop Speed-ratelset, 1/4"-aandrijving, metrisch



Code	EAN		
05004016001	174000		1
		8000 A 1x 1/4"x152,0	
		8790 HMA 1x 5,0x23,0; 1x 5,5x23,0; 1x 6,0x23,0; 1x 7,0x23,0; 1x 8,0x23,0; 1x 10,0x23,0; 1x 11,0x23,0; 1x 12,0x23,0; 1x 13,0x23,0	
		8794 LA 1x 1/4"x150,0	
		8794 A 1x 1/4"x56,0	
		8784 A1 1x 1/4"x1/4"x37,0	
		851/4 TZ PH 1x PH 1x50; 1x PH 2x50; 1x PH 3x50	
		855/4 TZ PZ 1x PZ 1x50; 1x PZ 2x50	
		867/4 Z TORX® 1x TX 10x50; 1x TX 15x50; 1x TX 20x50; 1x TX 25x50; 1x TX 27x50; 1x TX 30x50	
		840/4 Z Hex-Plus 1x 3,0x50; 1x 4,0x50; 1x 5,0x50; 1x 6,0x50	

## 8100 SA 9 Zyklop Speed-ratelset, 1/4"-aandrijving, inch



Code	EAN		
05004019001	173843		1
		8000 A 1x 1/4"x152,0	
		8790 HMA 1x 3/16"x23,0; 1x 7/32"x23,0; 1x 1/4"x23,0; 1x 3/32"x23,0; 1x 5/16"x23,0; 1x 11/32"x23,0; 1x 3/8"x23,0; 1x 7/16"x23,0; 1x 1/2"x23,0	
		8794 LA 1x 1/4"x150,0	
		8794 A 1x 1/4"x56,0	
		8784 A1 1x 1/4"x1/4"x37,0	
		851/4 TZ PH 1x PH 1x50; 1x PH 2x50; 1x PH 3x50	
		855/4 TZ PZ 1x PZ 1x50; 1x PZ 2x50	
		867/4 Z TORX® 1x TX 10x50; 1x TX 15x50; 1x TX 20x50; 1x TX 25x50; 1x TX 27x50; 1x TX 30x50	
		840/4 Z Hex-Plus 1x 3/32"x50; 1x 3/16"x50; 1x 7/32"x50; 1x 1/4"x50	

### Kraftform Kompakt Zyklop MS1 Metal/Speed 1/4"

- De ongelooflijk snelle ratel Zyklop Speed met vrij zwenkbare ratelkop en 5 vaste standen
- Uiterst slanke ratel Zyklop Metal met lange hendel
- Terughaalhoek van slechts 5°
- Makkelijk wisselen van richting dankzij omschakelpal
- Set verpakt in robuust stoffen etui

### Kraftform Kompakt Zyklop MS1 Metal/Speed 1/4"



Code	EAN		
05135949001	4013288 178633		1
		○ 8000 A 1x 1/4"x152,0	
		○ 8004 A 1x 1/4"x141,0	
		● 8796 LA 1x 1/4"x150,0	
		● 8794 LA 1x 1/4"x150,0	
		● 8794 SA 1x 1/4"x75,0	
		● 8784 A1 1x 1/4"x1/4"x37,0	
		● 8794 A 1x 1/4"x56,0	
		● 8795 A 1x 1/4"x35,5	

### 8100 SA 2 Zyklop Speed-ratelset, 1/4"-aandrijving, metrisch

- 42-delige set in stevige metalen koffer

### 8100 SA 2 Zyklop Speed-ratelset, 1/4"-aandrijving, metrisch

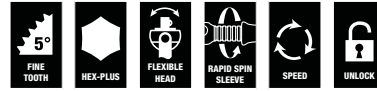

Code	EAN		
05003533001	4013288 121103		1
		○ 8000 A 1x 1/4"x152,0	
		● 8790 HMA 1x 4,0x23,0; 1x 4,5x23,0; 1x 5,0x23,0; 1x 5,5x23,0; 1x 6,0x23,0; 1x 7,0x23,0; 1x 8,0x23,0; 1x 9,0x23,0; 1x 10,0x23,0; 1x 11,0x23,0; 1x 12,0x23,0; 1x 13,0x23,0; 1x 14,0x23,0	
		○ 8789 A 1x 1/4"x110,0	
		● 8794 A 1x 1/4"x56,0	
		● 8795 A 1x 1/4"x35,5	
		● 8784 A1 1x 1/4"x1/4"x37,0	
		● 8796 SA 1x 1/4"x75,0	
		● 8796 LA 1x 1/4"x150,0	
		⊕ 851/1 Z PH 1x PH 1x25; 1x PH 2x25; 1x PH 3x25	
		⊕ 855/1 Z PZ 1x PZ 1x25; 1x PZ 2x25; 1x PZ 3x25	
		⊕ 867/1 Z TORX® BO 1x TX 8x25; 1x TX 9x25; 1x TX 10x25; 1x TX 15x25; 1x TX 20x25; 1x TX 25x25; 1x TX 30x25; 1x TX 40x25	
		○ 840/1 Z Hex-Plus 1x 3,0x25; 1x 4,0x25; 1x 5,0x25; 1x 6,0x25; 1x 8,0x25	
		● 800/1 Z 1x 0,6x4,5x25; 1x 1,0x5,5x25; 1x 1,2x8,0x25	

## 8100 SA 4 Zyklop Speed-ratelset, 1/4"-aandrijving, inch

- 41-delige set in stevige metalen koffer

### 8100 SA 4 Zyklop Speed-ratelset, 1/4"-aandrijving, inch



Code	EAN		
05003535001	4013288 121127		1
		<b>8000 A</b> 1x 1/4"x152,0	
		<b>8790 HMA</b> 1x 3/16"x23,0; 1x 7/32"x23,0; 1x 1/4"x23,0; 1x 9/32"x23,0; 1x 5/16"x23,0; 1x 11/32"x23,0; 1x 3/8"x23,0; 1x 7/16"x23,0; 1x 1/2"x23,0; 1x 9/16"x23,0	
		<b>8789 A</b> 1x 1/4"x110,0	
		<b>8794 A</b> 1x 1/4"x56,0	
		<b>8795 A</b> 1x 1/4"x35,5	
		<b>8784 A1</b> 1x 1/4"x1/4"x37,0	
		<b>8796 SA</b> 1x 1/4"x75,0	
		<b>8796 LA</b> 1x 1/4"x150,0	
		<b>851/1 Z PH</b> 1x PH 1x25; 1x PH 2x25; 1x PH 3x25	
		<b>855/1 Z PZ</b> 1x PZ 1x25; 1x PZ 2x25; 1x PZ 3x25	
		<b>867/1 Z TORX® BO</b> 1x TX 8x25; 1x TX 9x25; 1x TX 10x25; 1x TX 15x25; 1x TX 20x25; 1x TX 25x25; 1x TX 30x25; 1x TX 40x25	
		<b>840/1 Z Hex-Plus</b> 1x 5/64"x25; 1x 3/32"x25; 1x 1/8"x25; 1x 9/64"x25; 1x 5/32"x25; 1x 3/16"x25; 1x 7/32"x25	
		<b>800/1 Z</b> 1x 0,6x4,5x25; 1x 1,0x5,5x25; 1x 1,2x8,0x25	

## 8100 SA/SC 2 Zyklop Speed-ratelset, 1/4"-aandrijving en 1/2"-aandrijving, metrisch

- 43-delige set in stevige metalen koffer

### 8100 SA/SC 2 Zyklop Speed-ratelset, 1/4"-aandrijving en 1/2"-aandrijving, metrisch



Code	EAN		
05160785001	4013288 126610		1
		<b>8000 A</b> 1x 1/4"x152,0	
		<b>8790 HMA</b> 1x 4,0x23,0; 1x 4,5x23,0; 1x 5,0x23,0; 1x 5,5x23,0; 1x 6,0x23,0; 1x 7,0x23,0; 1x 8,0x23,0; 1x 9,0x23,0; 1x 10,0x23,0; 1x 12,0x23,0; 1x 13,0x23,0	
		<b>8784 A1</b> 1x 1/4"x1/4"x37,0	
		<b>8796 LA</b> 1x 1/4"x150,0	
		<b>8000 C</b> 1x 1/2"x277,0	
		<b>8790 HMC</b> 1x 13,0x37,0; 1x 14,0x37,0; 1x 15,0x37,0; 1x 16,0x37,0; 1x 17,0x37,0; 1x 18,0x37,0; 1x 19,0x37,0; 1x 21,0x37,0; 1x 22,0x37,0; 1x 24,0x37,0	
		<b>8796 LC</b> 1x 1/2"x250,0	
		<b>816 R</b> 1x 1/4"x119	
		<b>800/4 Z</b> 1x 1,0x5,5x89	
		<b>840/4 Z Hex-Plus</b> 1x 3,0x89; 1x 4,0x89; 1x 5,0x89; 1x 6,0x89	
		<b>851/4 Z PH</b> 1x PH 1x89; 1x PH 2x89; 1x PH 3x89	
		<b>855/4 Z PZ</b> 1x PZ 1x89; 1x PZ 2x89; 1x PZ 3x89	
		<b>867/4 Z TORX® BO</b> 1x TX 10x89; 1x TX 15x89; 1x TX 20x89; 1x TX 25x89; 1x TX 30x89	

## Kraftform Kompakt Zyklop Speed

- Vouwetui met riembevestiging

### Kraftform Kompakt Zyklop Speed



Code	EAN			
0500350001	4013288			1
	155313			
		8000 A	1x 1/4"x152,0	
		8784 A1	1x 1/4"x1/4"x37,0	
		8794 LA	1x 1/4"x150,0	
		851/4 TZ PH	1x PH 1x50; 1x PH 2x50; 1x PH 3x50	
		855/4 TZ PZ	1x PZ 1x50; 1x PZ 2x50	
		867/4 Z TORX®	1x TX 10x50; 1x TX 15x50; 1x TX 20x50; 1x TX 25x50; 1x TX 27x50; 1x TX 30x50	
		800/4 Z	1x 1,0x5,5x50	
		840/4 Z Hex-Plus	1x 3,0x50; 1x 4,0x50; 1x 5,0x50; 1x 6,0x50	
		8790 HMA	1x 5,5x23,0; 1x 6,0x23,0; 1x 7,0x23,0; 1x 8,0x23,0; 1x 10,0x23,0; 1x 12,0x23,0; 1x 13,0x23,0	

## 8000 A Zyklop Speed ratel met 1/4"-aandrijving

- Combineert 5 rateltypes in een enkele ratel
- Rotatiemassaconstructie en sneldraibus met goede grip voor zeer snel werken
- Met vrij zwenkbare ratelkop, activering met drukknop en omkeer van werkrichting
- Fijne vertanding, daardoor een kleine terughaalhoek van 5°
- Ook als schroevendraaier te gebruiken

### 8000 A Zyklop Speed ratel met 1/4"-aandrijving



Code	EAN							
0500350001	121868	1/4"	152,0					1

### 8000 A SB Zyklop Speed ratel met 1/4"-aandrijving



Code	EAN							
05073260001	128034	8000 A	1x 1/4"x152,0					3

## Zyklop Metal. Met doorsteekvierkant.

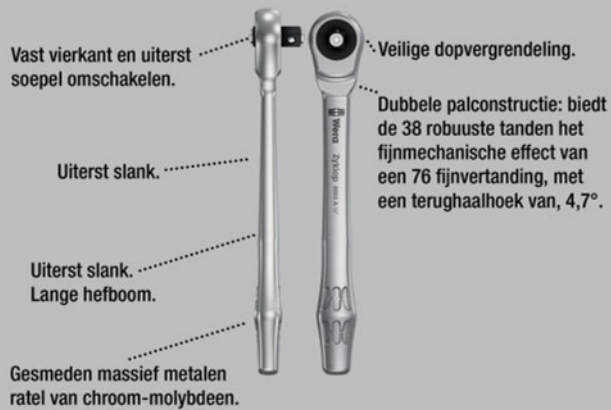

Ongelooflijk compacte indeling voor veel gereedschap op weinig ruimte. Een volledig nieuwe ratelervaring dankzij innovatief stoffen etui, uiterst robuust en duurzaam.

Recht op te plaatsen voor overzichtelijke opslag in gereedschapsrek. Extra oppervlakbescherming door stof aan buitenzijde. Laag gewicht en gering volume en daardoor makkelijk mee te nemen.

Met "Take it easy" tool finder Kleurcodering op grootte.

- Uiterst slanke ratel met lange hendel
- Terughaalhoek van slechts 4,7°
- Uiterst soepel omschakelbaar, vast doorsteekvierkant
- "Take it easy" tool finder

## 8100 SA 7 Zyklop Metal-ratelset doorsteekvierkant, 1/4"-aandrijving, metrisch



Code	EAN		
05004017001	4013288 <i>173898</i>		1
		<b>8003 A</b> 1x 1/4"x141,0	
		<b>8790 HMA</b> 1x 5,0x23,0; 1x 5,5x23,0; 1x 6,0x23,0; 1x 7,0x23,0; 1x 8,0x23,0; 1x 10,0x23,0; 1x 11,0x23,0; 1x 12,0x23,0; 1x 13,0x23,0	
		<b>8794 LA</b> 1x 1/4"x150,0	
		<b>8794 A</b> 1x 1/4"x56,0	
		<b>8784 A1</b> 1x 1/4"x1/4"x37,0	
		<b>851/1 Z PH</b> 1x PH 1x25; 1x PH 2x25; 1x PH 3x25	
		<b>855/1 Z PZ</b> 1x PZ 1x25; 1x PZ 2x25	
		<b>867/1 TORX®</b> 1x TX 10x25; 1x TX 15x25; 1x TX 20x25; 1x TX 25x25; 1x TX 27x25; 1x TX 30x25	
		<b>840/1 Z Hex-Plus</b> 1x 3,0x25; 1x 4,0x25; 1x 5,0x25; 1x 6,0x25	

## 8100 SA 10 Zyklop Metal-ratelset doorsteekvierkant, 1/4"-aandrijving, inch



Code	EAN		
05004020001	4013288 173904		1
		<b>8003 A</b> 1x 1/4"x141,0	
		<b>8790 HMA</b> 1x 3/16"x23,0; 1x 7/32"x23,0; 1x 1/4"x23,0; 1x 9/32"x23,0; 1x 5/16"x23,0; 1x 11/32"x23,0; 1x 3/8"x23,0; 1x 7/16"x23,0; 1x 1/2"x23,0	
		<b>8794 LA</b> 1x 1/4"x150,0	
		<b>8794 A</b> 1x 1/4"x56,0	
		<b>8784 A1</b> 1x 1/4"x1/4"x37,0	
		<b>851/1 Z PH</b> 1x PH 1x25; 1x PH 2x25; 1x PH 3x25	
		<b>855/1 Z PZ</b> 1x PZ 1x25; 1x PZ 2x25	
		<b>867/1 TORX®</b> 1x TX 10x25; 1x TX 15x25; 1x TX 20x25; 1x TX 25x25; 1x TX 27x25; 1x TX 30x25	
		<b>840/1 Z Hex-Plus</b> 1x 5/32"x25; 1x 3/16"x25; 1x 7/32"x25; 1x 1/4"x25	

## 8003 A Zyklop Metal-ratel met doorsteekvierkant met 1/4"-aandrijving

- Voor 1/4" vierkant-steeksleutelinzetstukken met kogelvergrendeling
- Uiterst slank. Lange hefboom. Gesmeden massief metalen ratel van chroom-molybdeen.
- Dubbele palconstructie: biedt de 38 robuuste tanden het fijnmechanische effect van een 76 fijnvertanding, met een terughaalhoek van, 4,7°.
- Uiterst soepel omschakelbaar, vast doorsteekvierkant

## 8003 A Zyklop Metal-ratel met doorsteekvierkant met 1/4"-aandrijving

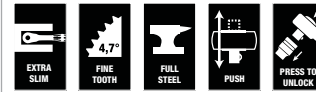

Code	EAN					
05004003001	4013288 174017	1/4"	141,0	21	22	3

## Zyklop Metal. Met omschakelpal.



Ongelooflijk compacte indeling voor veel gereedschap op weinig ruimte. Een volledig nieuwe ratelervaring dankzij innovatief stoffen etui, uiterst robuust en duurzaam.

Rechtop te plaatsen voor overzichtelijke opslag in gereedschapsrek. Extra oppervlakbescherming door stof aan buitenzijde. Laag gewicht en gering volume en daardoor makkelijk mee te nemen.

Met "Take it easy" tool finder Kleurcodering op grootte.

- Makkelijk wisselen van richting dankzij omschakelpal
- Uiterst slanke ratel met lange hendel
- Terughaalhoek van slechts 5°



**8100 SA 8 Zyklop Metal-ratset, omschakelpal,  
1/4"-aandrijving, metrisch**



Code	EAN			
05004018001	4013288 173836			1
		8004 A	1x 1/4"x141,0	
		8790 HMA	1x 5,0x23,0; 1x 5,5x23,0; 1x 6,0x23,0; 1x 7,0x23,0; 1x 8,0x23,0; 1x 10,0x23,0; 1x 11,0x23,0; 1x 12,0x23,0; 1x 13,0x23,0	
		8794 LA	1x 1/4"x150,0	
		8794 A	1x 1/4"x56,0	
		8784 A1	1x 1/4"x1/4"x37,0	
		851/1 Z PH	1x PH 1x25; 1x PH 2x25; 1x PH 3x25	
		855/1 Z PZ	1x PZ 1x25; 1x PZ 2x25	
		867/1 TORX®	1x TX 10x25; 1x TX 15x25; 1x TX 20x25; 1x TX 25x25; 1x TX 27x25; 1x TX 30x25	
		840/1 Z Hex-Plus	1x 3,0x25; 1x 4,0x25; 1x 5,0x25; 1x 6,0x25	

**8100 SA 11 Zyklop Metal-ratset, omschakelpal,  
1/4"-aandrijving, inch**



Code	EAN			
05004021001	4013288 173850			1
		8004 A	1x 1/4"x141,0	
		8790 HMA	1x 3/16"x23,0; 1x 7/32"x23,0; 1x 1/4"x23,0; 1x 3/32"x23,0; 1x 5/16"x23,0; 1x 11/32"x23,0; 1x 3/8"x23,0; 1x 7/16"x23,0; 1x 1/2"x23,0	
		8794 LA	1x 1/4"x150,0	
		8794 A	1x 1/4"x56,0	
		8784 A1	1x 1/4"x1/4"x37,0	
		851/1 Z PH	1x PH 1x25; 1x PH 2x25; 1x PH 3x25	
		855/1 Z PZ	1x PZ 1x25; 1x PZ 2x25	
		867/1 TORX®	1x TX 10x25; 1x TX 15x25; 1x TX 20x25; 1x TX 25x25; 1x TX 27x25; 1x TX 30x25	
		840/1 Z Hex-Plus	1x 3/32"x25; 1x 3/16"x25; 1x 7/32"x25; 1x 1/4"x25	

### 8100 SA 12 HF Zyklop Metal-ratset, omschakelpal, 1/4"-aandrijving, metrisch

- Doppen met vasthoudfunctie voor buitenzeskant schroeven/moeren

### 8100 SA 12 HF Zyklop Metal-ratset, omschakelpal, 1/4"-aandrijving, metrisch



Code	EAN		
05003756001	190987		1
		<ul style="list-style-type: none"> <li>8004 A 1x 1/4"x141,0</li> <li>8794 LA 1x 1/4"x150,0</li> <li>8794 A 1x 1/4"x56,0</li> <li>8790 HMA HF 1x 5,0x23,0; 1x 5,5x23,0; 1x 6,0x23,0; 1x 7,0x23,0; 1x 8,0x23,0; 1x 10,0x23,0; 1x 11,0x23,0; 1x 12,0x23,0; 1x 13,0x23,0</li> <li>ME1 1x 14,0x43,0</li> </ul>	

### 8004 A Zyklop Metal-ratel met omschakelpal met 1/4"-aandrijving

- Makkelijk wisselen van richting dankzij omschakelpal
- Uiterst slanke ratel met lange hendel
- Terughaalhoek van slechts 5°
- Veilige dopbevestiging

### 8004 A Zyklop Metal-ratel met omschakelpal met 1/4"-aandrijving



Code	EAN					
05004004001	174024	1/4"	141,0	19	22	3

### 8790 HMA Zyklop Hand- en Machinedop met 1/4"-aandrijving

- 1/4" Zyklop-steeksleutelinzetstuk
- Voor handmatig en machinaal gebruik (non-impact)
- Kraag aan de achterzijde voor optimale grip bij handmatig gebruik
- Met kogelvanggroef
- Met "Take it easy" tool finder: Kleurcodering op grootte

### 8790 HMA Zyklop Hand- en Machinedop met 1/4"-aandrijving



Code	EAN						
05003501001	120083	4,0	23,0	6,9	13,0	1	
05003502001	120106	4,5	23,0	7,5	13,0	1	
05003503001	120113	5,0	23,0	8,2	13,0	1	
05003504001	120120	5,5	23,0	8,8	13,0	1	
05003505001	120137	6,0	23,0	9,4	13,0	1	
05003506001	120144	7,0	23,0	11,0	13,0	1	
05003507001	120151	8,0	23,0	12,0	13,0	1	
05003508001	120090	9,0	23,0	13,0	14,0	1	
05003509001	120168	10,0	23,0	14,5	14,5	1	
05003510001	120175	11,0	23,0	16,0	15,0	1	
05003511001	120182	12,0	23,0	17,0	16,0	1	
05003512001	120199	13,0	23,0	18,0	17,0	1	
05003513001	120205	14,0	23,0	20,0	18,0	1	
05003499001	206862	15,0	23,0	21,5	19,0	1	
05003514001	120212		3/16"	23,0	7,5	13,0	1
05003515001	120229		7/32"	23,0	8,8	13,0	1
05003516001	120236		1/4"	23,0	11,0	13,0	1
05003517001	120243		9/32"	23,0	11,0	13,0	1
05003518001	120250		5/16"	23,0	12,0	13,0	1
05003519001	120267		11/32"	23,0	13,0	14,0	1
05003520001	120274		3/8"	23,0	14,5	14,5	1
05003521001	120281		7/16"	23,0	16,0	15,0	1
05003522001	120298		1/2"	23,0	18,0	17,0	1
05003523001	120304		9/16"	23,0	20,0	18,0	1

### 8790 HMA HF Zyklop Hand- en Machinedop, met 1/4"-aandrijving met vasthoudfunctie

- Dop (non-impact) voor handmatig of machinaal gebruik
- Met de vasthoudfunctie worden schroeven veilig op het gereedschap gehouden
- Met "Take it easy" tool finder: Kleurcodering op grootte
- Chroom-vanadium, mat verchroomd
- Met kogelvanggroef, kraag aan de achterzijde voor optimale grip

### 8790 HMA HF Zyklop Hand- en Machinedop, met 1/4"-aandrijving met vasthoudfunctie



Code	EAN		mm	mm	mm	mm	
05003717001	185631	4,0	23,0	7,0	11,0		1
05003718001	185648	4,5	23,0	7,8	11,0		1
05003719001	185655	5,0	23,0	8,9	11,0		1
05003720001	185662	5,5	23,0	9,2	11,0		1
05003721001	185679	6,0	23,0	10,5	11,0		1
05003722001	185686	7,0	23,0	11,9	11,0		1
05003723001	185693	8,0	23,0	12,9	11,0		1
05003724001	185709	9,0	23,0	14,1	12,0		1
05003725001	185716	10,0	23,0	15,6	12,5		1
05003726001	185723	11,0	23,0	17,4	13,0		1
05003727001	185730	12,0	23,0	18,4	14,0		1
05003728001	185747	13,0	23,0	19,5	15,0		1
05003729001	185754	14,0	23,0	20,8	16,0		1
05003010001	206855	15,0	23,0	21,5	18,5		1

### Belt A 1 Zyklop Doppen set, met vasthoudfunctie, met 1/4" -aandrijving

Robuuste stoffen riem (belt) in kenmerkend Wera design voor 9 doppen plus verwijderaar op beperkte ruimte. Een soepel draaimechanisme zorgt voor een veilige grip en maakt eenvoudig verwijderen van de doppen mogelijk.

Voorzien van "Take it easy"- toolfinder met kleurcodering op maat – voor het eenvoudig en snel vinden van het benodigde gereedschap. Inclusief karabijnhaak voor bevestiging aan riemlussen of tassen.

Doppen met vasthoudfunctie voor uiterst comfortabel schroeven met minder risico om de schroef te verliezen bij het plaatsen daarvan op het werkstuk. Voorzien van vliesrug en klittenband voor eenvoudige bevestiging, bijvoorbeeld tegen een rek of aan een werkplaatswagen, maar ook aan het Wera 2go gereedschapstransportsysteem.

- 10-delige doppen set op robuuste stoffen riem, 1/4"
- Doppen met vasthoudfunctie voor buitenscant schroeven/moeren
- Een soepel draaimechanisme zorgt voor een veilige grip en maakt eenvoudig verwijderen van het gereedschap mogelijk
- Met "Take it easy" tool finder: Kleurcodering op grootte
- Geschikt voor bevestiging aan de muur, tegen een rek, aan een werkplaatswagen of aan het Wera 2go gereedschapstransportsysteem

### Belt A 1 Zyklop Doppen set, met vasthoudfunctie, met 1/4"-aandrijving



Code	EAN		
05003880001	190758		1
		<p>8790 HMA HF 1x 4,0x23,0; 1x 4,5x23,0; 1x 5,0x23,0; 1x 5,5x23,0; 1x 6,0x23,0; 1x 7,0x23,0; 1x 8,0x23,0; 1x 10,0x23,0; 1x 13,0x23,0</p> <p>ME1 1x 14,0x43,0</p> <p>Belt A 0/9 1x 39,0x238,0</p> <p>K30 1x 30,0x200,0</p>	

## Verwijdertool

- Eenvoudig verwijderen van moeren uit Wera HF doppen
- Gereedschap voor het eenvoudig verwijderen van moeren uit doppen met vasthoudfunctie (1/4", 3/8", 1/2")
- Met zeskantwegrrolbescherming tegen weggrollen

## Verwijdertool



	EAN						
Code	4013288	mm	mm				
050050005001	192554	14,0	43,0				1

## Belt A 4 Zyklop Doppen set, met 1/4" -aandrijving

- 9-delige doppen set op robuuste stoffen riem, 1/4"
- Voor handmatig en machinaal gebruik (non-impact)
- Een soepel draaimechanisme zorgt voor een veilige grip en maakt eenvoudig verwijderen van het gereedschap mogelijk
- Met "Take it easy" tool finder: Kleurcodering op grootte
- Geschikt voor bevestiging aan de muur, tegen een rek, aan een werkplaatswagen of aan het Wera 2go gereedschapstransportsysteem

## Belt A 4 Zyklop Doppen set, met 1/4" -aandrijving



	EAN						
Code	4013288						
05003883001	190789						1
			<b>8790 HMA</b> 1x 5,0x23,0; 1x 5,5x23,0; 1x 6,0x23,0; 1x 7,0x23,0; 1x 8,0x23,0; 1x 10,0x23,0; 1x 11,0x23,0; 1x 12,0x23,0; 1x 13,0x23,0				
			<b>Belt A 0/9</b> 1x 39,0x238,0				
			<b>K30</b> 1x 30,0x200,0				

## Belt A Imperial 1 Zyklop binnenzeskant Bitdoppen set, met vasthoudfunctie, met 1/4" -aandrijving

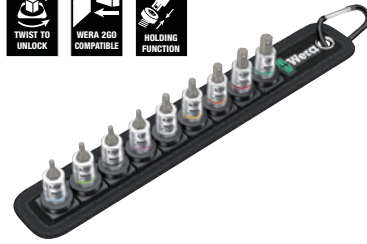

	EAN						
Code	4013288						
05003884001	194992						1
			<b>8740 A</b> 1x 5/64"x28,0; 1x 3/32"x28,0; 1x 7/64"x28,0				
			<b>8740 A HF</b> 1x 1/8"x28,0; 1x 9/64"x28,0; 1x 5/32"x28,0; 1x 3/16"x28,0; 1x 7/32"x28,0; 1x 1/4"x28,0				
			<b>Belt A 0/9</b> 1x 39,0x238,0				
			<b>K30</b> 1x 30,0x200,0				

## 8790 HMA Deep Hand- en Machinedop met 1/4"-aandrijving

Lange 1/4" hand- en machinedoppen (ISO 2725-deel 3) met kogelvanggroef; voor buitenzeskant-schroeven en moeren. Voor zowel handmatig als machinaal gebruik (non-impact) ook bij dieper gelegen schroeven en overstekende draadeinden. Voorzien van "Take it easy" Toolfinder met kleurcodering op maat – voor het eenvoudig en snel vinden van het benodigde gereedschap. Onder alle omstandigheden grip op het gereedschap, ook met vette handen.

Dankzij het zeskantprofiel kunnen hoge krachten worden overgedragen en worden de randen van de schroefmoer resp. schroefkop minder belast als bij een twaalfkantprofiel. Fijnvertande ratels maken verder door hun geringe terughaalhoek het gebruik van een twaalfkantprofiel overbodig, zelfs in krappe werkomstandigheden.

- Lange doppen om ook dieper gelegen schroeven en overstekende draadeinden te kunnen bereiken
- Het zeskantprofiel maakt nauwkeurig verschroeven bij een hoge krachtoverdracht mogelijk en beschadigt daarbij het profiel niet
- Met "Take it easy" tool finder: Kleurcodering op grootte
- Kraag aan de achterzijde voor optimale grip bij handmatig gebruik
- Voor handmatig en machinaal gebruik (non-impact), met kogelvanggroef
- Gemaakt van matverchromd chroom-vanadium

## 8790 HMA Deep Hand- en Machinedop met 1/4"-aandrijving



Code	EAN		mm	mm	mm	mm	
05004500001	210258		4,0	50,0	6,7	11,8	1
05004501001	210128		5,0	50,0	8,0	11,8	1
05004502001	210241		5,5	50,0	8,6	11,8	1
05004503001	210265		6,0	50,0	9,2	11,8	1
05004504001	210272		7,0	50,0	10,8	11,8	1
05004505001	210289		8,0	50,0	11,8	11,0	1
05004506001	210296		9,0	50,0	12,8	12,0	1
05004507001	210302		10,0	50,0	14,7	12,8	1
05004508001	210319		11,0	50,0	15,8	14,0	1
05004509001	210326		12,0	50,0	16,8	15,0	1
05004510001	210333		13,0	50,0	17,8	16,0	1
05004511001	210340		14,0	50,0	19,8	17,0	1
05004512001	210357		15,0	50,0	20,8	18,0	1

### Belt A Deep 1 Doppen set, met 1/4" -aandrijving

Robuuste stoffen riem (belt) in karakteristiek Wera design met 9 lange 1/4" hand- en machinedoppen (non-impact) en dit alles uiterst compact. Een soepel werkend draaimechanisme maakt veilig opbergen en makkelijk verwijderen van de doppen mogelijk. Inclusief karabijnhaak voor bevestiging aan broekriemlus of tassen. Met achterzijde van vliesstof en klittenbandsegment voor eenvoudige bevestiging aan bijvoorbeeld wanden, rekken, gereedschapswagens en het gereedschapstransportsysteem Wera 2go. Lange 1/4" hand- en machinedoppen (ISO 2725-deel 3) van Wera kan zowel handmatig als machinaal worden gewerkt (non-impact) ook bij dieper gelegen schroeven en overstekende draadeinden.

Voorzien van "Take it easy" Toolfinder met kleurcodering op maat – voor het eenvoudig en snel vinden van het benodigde gereedschap. Onder alle omstandigheden grip op het gereedschap, ook met vette handen. Met zeskantprofiel en kogelvanggroef.

Dankzij het zeskantprofiel kunnen hoge krachten worden overgedragen en worden de randen van de schroefmoer resp. schroefkop minder belast als bij een twaalfkantprofiel.

Fijnvertande ratels maken verder door hun geringe terughaalhoek het gebruik van een twaalfkantprofiel overbodig, zelfs in krappe werkomstandigheden. Voor buitenzeskant-schroeven en moeren.

- 9-delige doppen set op robuuste stoffen riem, 1/4"
- Een soepel draaimechanisme zorgt voor een veilige grip en maakt eenvoudig verwijderen van het gereedschap mogelijk
- Lange 1/4" doppen om ook dieper gelegen schroeven en overstekende draadeinden te kunnen bereiken
- Het zeskantprofiel maakt nauwkeurig en profielbesparend verschroeven bij een hoge krachtoverdracht mogelijk
- Met "Take it easy" tool finder: Kleurcodering op grootte

## Belt A Deep 1 Doppen set, met 1/4" -aandrijving



Code	EAN		
05004525001	210371		1
		<b>8790 HMA Deep</b> 1x 5,0x50,0; 1x 5,5x50,0; 1x 6,0x50,0; 1x 7,0x50,0; 1x 8,0x50,0; 1x 10,0x50,0; 1x 11,0x50,0; 1x 12,0x50,0; 1x 13,0x50,0	
		<b>Belt A 0/9</b> 1x 39,0x238,0	
		<b>K30</b> 1x 30,0x200,0	

### 8767 A HF TORX® Zyklop Bitdop met 1/4"-aandrijving, met vasthoudfunctie

- Bit-dop (non-impact) voor handmatig of machinaal gebruik
- Met de vasthoudfunctie worden schroeven veilig op het gereedschap gehouden
- Met "Take it easy" tool finder: Kleurcodering op grootte
- Kraag aan de achterzijde voor optimale grip bij handmatig gebruik
- Chroom-vanadium, mat verchroomd

### 8767 A HF TORX® Zyklop Bitdop met 1/4"-aandrijving, met vasthoudfunctie



Code	EAN		mm	mm	mm	mm		
05003360001	186829		TX 8	28,0	12,0	12,5	11,0	1
05003361001	186843		TX 9	28,0	12,0	12,5	11,0	1
05003362001	186836		TX 10	28,0	12,0	12,5	11,0	1
05003363001	186850		TX 15	28,0	12,0	12,5	11,0	1
05003364001	186867		TX 20	28,0	12,0	12,5	11,0	1
05003365001	186874		TX 25	28,0	12,0	12,5	11,0	1
05003366001	186881		TX 25	100,0	12,0	12,5	83,0	1
05003367001	186898		TX 27	28,0	12,0	12,5	11,0	1
05003368001	186904		TX 27	100,0	12,0	12,5	83,0	1
05003369001	186911		TX 30	28,0	12,0	12,5	11,0	1
05003370001	186928		TX 30	100,0	12,0	12,5	83,0	1
05003371001	186935		TX 40	28,0	12,0	12,5	11,0	1
05003372001	186942		TX 40	100,0	12,0	12,5	83,0	1

### Belt A 3 TORX® HF Zyklop Bitdoppen set TORX®, met vasthoudfunctie, 1/4"-aandrijving

Robuuste stoffen riem (belt) in kenmerkend Wera design voor 9 bit-doppen op beperkte ruimte. Een soepel draaimechanisme zorgt voor een veilige grip en maakt eenvoudig verwijderen van de doppen mogelijk.

Voorzien van "Take it easy" tool finder met kleurcodering op maat – voor het eenvoudig en snel vinden van het benodigde gereedschap. Inclusief karabijnhaak voor bevestiging aan riemlusen of tassen. Uiterst korte, stabiele bitdoppen met de voordelen van de Wera bit-technologie. Bitdoppen met vasthoudfunctie voor uiterst comfortabel schroeven en minder risico om de schroef te verliezen bij het plaatsen daarvan op het werkstuk. Voorzien van vliesrug en klittenband voor eenvoudige bevestiging, bijvoorbeeld tegen een rek of aan een werkplaatswagen, maar ook aan het Wera 2go gereedschapstransportsysteem.

- 9-delige Bitdoppen set op robuuste stoffen riem, 1/4"
- Bitdoppen met de voordelen van de Wera bit-technologie
- Bitdoppen met vasthoudfunctie voor binnenzekant schroeven
- Een soepel draaimechanisme zorgt voor een veilige grip en maakt eenvoudig verwijderen van het gereedschap mogelijk
- Geschikt voor bevestiging aan de muur, tegen een rek, aan een werkplaatswagen of aan het Wera 2go gereedschapstransportsysteem
- Met "Take it easy" tool finder: Kleurcodering op grootte

### Belt A 3 TORX® HF Zyklop Bitdoppen set TORX®, met vasthoudfunctie, 1/4"-aandrijving



Code	EAN		
05003882001	190772		1
		 <b>8767 A HF</b> 1x TX 8x28,0; 1x TX 9x28,0; 1x TX 10x28,0; 1x TX 15x28,0; 1x 3,7x3,7xTX 20x28,0; 1x 4,1x4,1xTX 25x28,0; 1x 4,8x4,8xTX 27x28,0; 1x 5,4x5,4xTX 30x28,0; 1x 6,5x6,5xTX 40x28,0	
		<b>Belt A 0/9</b> 1x 39,0x238,0	
		<b>K30</b> 1x 30,0x200,0	

### 8767 A TORX® HF 1 Zyklop Bitdoppen set TORX®, met vasthoudfunctie 1/4"-aandrijving

- Compact stoffen etui met hoge robuustheid Laag gewicht, gering volume
- Bitdoppen (non-impact) voor handmatig of machinaal gebruik
- Met de vasthoudfunctie worden schroeven veilig op het gereedschap gehouden
- Met "Take it easy" tool finder: Kleurcodering op grootte
- Kraag aan de achterzijde van de dop voor optimale grip bij handmatig gebruik
- Lange uitvoering

### 8767 A TORX® HF 1 Zyklop Bitdoppen set TORX®, met vasthoudfunctie 1/4"-aandrijving



Code	EAN		
05003375001	191014		1
		 <b>8767 A HF</b> 1x TX 25x100,0; 1x TX 27x100,0; 1x TX 30x100,0; 1x TX 40x100,0	
		<b>K70</b> 1x 50,0x70,0	

### 8740 A HF Binnenzeskant Zyklus Bitdop met 1/4"-aandrijving met vasthoudfunctie

- Bit-dop (non-impact) voor handmatig of machinaal gebruik
- Met de vasthoudfunctie worden schroeven veilig op het gereedschap gehouden
- Hex-Plus zorgt ervoor dat binnenzeskant-schroeven langer meegaan

### 8740 A HF Binnenzeskant Zyklus Bitdop met 1/4"-aandrijving met vasthoudfunctie



Code	EAN		mm	mm	mm	mm		
05003332001	187123		3,0		28,0	12,0	12,5	1
05003333001	187178		4,0		28,0	12,0	12,5	1
05003334001	187185		4,0		100,0	12,0	12,5	1
05003335001	187192		5,0		28,0	12,0	12,5	1
05003336001	187208		5,0		100,0	12,0	12,5	1
05003337001	187215		6,0		28,0	12,0	12,5	1
05003338001	187222		6,0		100,0	12,0	12,5	1
05003341001	189547		7,0		28,0	12,0	12,5	1
05003342001	189554		7,0		100,0	12,0	12,5	1
05003339001	187239		8,0		28,0	12,0	12,5	1
05003340001	187246		8,0		100,0	12,0	12,5	1
05003383001	189868			1/8"	28,0	12,0	12,5	1
05003384001	189875			9/64"	28,0	12,0	12,5	1
05003385001	189882			5/32"	28,0	12,0	12,5	1
05003386001	189899			3/16"	28,0	12,0	12,5	1
05003387001	189905			7/32"	28,0	12,0	12,5	1
05003388001	189912			1/4"	28,0	12,0	12,5	1
05003389001	189844			5/16"	28,0	12,0	12,5	1

### 8740 A Binnenzeskant Zyklus Bitdop met 1/4"-aandrijving

- Bit-dop (non-impact) voor handmatig of machinaal gebruik
- Hex-Plus zorgt ervoor dat binnenzeskant-schroeven langer meegaan

### 8740 A Binnenzeskant Zyklus Bitdop met 1/4"-aandrijving

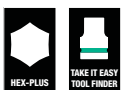

Code	EAN		mm	mm	mm	mm		
05003330001	187154		2,0		28,0	12,0	12,5	1
05003331001	187161		2,5		28,0	12,0	12,5	1
05003380001	189820			5/64"	28,0	12,0	12,5	1
05003381001	189837			3/32"	28,0	12,0	12,5	1
05003382001	189851			7/64"	28,0	12,0	12,5	1

### Belt A 2 Zyklus binnenzeskant Bitdoppen set, met vasthoudfunctie, met 1/4"-aandrijving

Robuuste stoffen riem (belt) in kenmerkend Wera design voor 8 bitdoppen op beperkte ruimte. Een soepel draaimechanisme zorgt voor een veilige grip en maakt eenvoudig verwijderen van de doppen mogelijk.

Voorzien van "Take it easy" tool finder met kleurcodering op maat – voor het eenvoudig en snel vinden van het benodigde gereedschap. Inclusief karabijnhaak voor bevestiging aan riemlussen of tassen. Uiterst korte, stabiele bit-doppen met de voordelen van de Wera bit-technologie. Bit-doppen met vasthoudfunctie voor uiterst comfortabel schroeven en minder risico om de schroef te verliezen bij het plaatsen daarvan op het werkstuk. Voorzien van vliesrug en klittenband voor eenvoudige bevestiging, bijvoorbeeld tegen een rek of aan een werkplaatswagen, maar ook aan het Wera 2go gereedschapstransportsysteem.

- 8-delige bitdoppen set op robuuste stoffen riem, 1/4"
- Bitdoppen met de voordelen van de Wera bit-technologie
- Bit-doppen met vasthoudfunctie voor binnenzeskant-schroeven
- Met "Take it easy" tool finder: Kleurcodering op grootte
- Een soepel draaimechanisme zorgt voor een veilige grip en maakt eenvoudig verwijderen van het gereedschap mogelijk
- Geschikt voor bevestiging aan de muur, tegen een rek, aan een werkplaatswagen of aan het Wera 2go gereedschapstransportsysteem

### Belt A 2 Zyklus binnenzeskant Bitdoppen set, met vasthoudfunctie, met 1/4"-aandrijving



Code	EAN			
05003881001	190765			1
		○	<b>8740 A</b> 1x 2,0x28,0; 1x 2,5x28,0	
		○	<b>8740 A HF</b> 1x 3,0x28,0; 1x 4,0x28,0; 1x 5,0x28,0; 1x 6,0x28,0; 1x 7,0x28,0; 1x 8,0x28,0	
			<b>Belt A 0/8</b> 1x 39,0x220,0	
			<b>K30</b> 1x 30,0x200,0	

### 8740 A HF 1 Zyklop Bitdoppen set binnenzeskant, met vasthoudfunctie, 1/4"-aandrijving

- Compact stoffen etui met hoge robuustheid Laag gewicht, gering volume
- Bitdoppen (non-impact) voor handmatig of machinaal gebruik
- Met de vasthoudfunctie worden schroeven veilig op het gereedschap gehouden
- Met "Take it easy" tool finder: Kleurcodering op grootte
- Kraag aan de achterzijde van de dop voor optimale grip bij handmatig gebruik
- Lange uitvoering

### 8740 A HF 1 Zyklop Bitdoppen set binnenzeskant, met vasthoudfunctie, 1/4"-aandrijving



Code	EAN		
05003345001	191007		1
		<b>8740 A HF</b> 1x 4,0x100,0; 1x 5,0x100,0; 1x 6,0x100,0; 1x 7,0x100,0; 1x 8,0x100,0  <b>K70</b> 1x 50,0x70,0	

### 8751 A Zyklop Phillips Bitdop met 1/4"-aandrijving

- Uiterst korte uitvoering

### 8751 A Zyklop Phillips Bitdop met 1/4"-aandrijving



Code	EAN						
05003350001	187253	PH 1	28,0	12,0	11,0	12,5	1
05003351001	187260	PH 2	28,0	12,0	11,0	12,5	1
05003352001	187277	PH 3	28,0	12,0	11,0	12,5	1

### 8755 A Zyklop Pozidriv Bitdop met 1/4"-aandrijving

- Uiterst korte uitvoering

### 8755 A Zyklop Pozidriv Bitdop met 1/4"-aandrijving



Code	EAN						
05003353001	187284	PZ 1	28,0	12,0	11,0	12,5	1
05003354001	187291	PZ 2	28,0	12,0	11,0	12,5	1
05003355001	187307	PZ 3	28,0	12,0	11,0	12,5	1

### 8700 A FL Zyklop Sleufschroeven Bitdop met 1/4"-aandrijving

- Uiterst korte uitvoering

### 8700 A FL Zyklop Sleufschroeven Bitdop met 1/4"-aandrijving



Code	EAN						
05003320001	187314	0,8	5,5	28,0	12,0	11,0	1
05003321001	187321	1,0	5,5	28,0	12,0	11,0	1
05003322001	187338	1,2	6,5	28,0	12,0	11,0	1

### 8796 LA Zyklop-verlengstuk "Flexible-Lock" met vrijloophuls, lang, 1/4"

- Voor 1/4" vierkant-steeksleutelinzetstukken met kogelvergrendeling
- Flexible Lock systeem voor optionele regeling of snel verwisselen van de opsteekgereedschappen
- Met vrijloophuls voor razendsnel aanhalen en losdraaien van schroeven en moeren

### 8796 LA Zyklop-verlengstuk "Flexible-Lock" met vrijloophuls, lang, 1/4"



Code	EAN						
05003531001	121059	1/4"	150,0				1



### 8796 SA Zyklop-verlengstuk "Flexible-Lock" met vrijloophuls, kort voor 1/4"

- Voor 1/4" vierkant-steeksleutelinzetstukken met kogelvergrendeling
- Flexible Lock systeem voor optionele regeling of snel verwisselen van de opsteekgereedschappen
- Met vrijloophuls voor razendsnel aanhalen en losdraaien van schroeven en moeren

### 8796 SA Zyklop-verlengstuk "Flexible-Lock" met vrijloophuls, kort voor 1/4"



Code	EAN	Ø	L					
05003530001	121042	1/4"	75,0					1

### 8794 LA Zyklop-verlengstuk met vrijloophuls, lang, 1/4"

Wera Zyklop-verlengstuk met sneldraaihuls met goede grip voor razendsnel vast- en losdraaien van schroeven en moeren. Gemaakt van matverchromd chroom-vanadium.

### 8794 LA Zyklop-verlengstuk met vrijloophuls, lang, 1/4"



Code	EAN	Ø	L					
05003526001	121073	1/4"	150,0					1

### 8794 SA Zyklop-verlengstuk met vrijloophuls, kort, 1/4"

Wera Zyklop-verlengstuk met sneldraaihuls met goede grip voor razendsnel vast- en losdraaien van schroeven en moeren. Gemaakt van matverchromd chroom-vanadium.

### 8794 SA Zyklop-verlengstuk met vrijloophuls, kort, 1/4"



Code	EAN	Ø	L					
05003525001	121066	1/4"	75,0					1

### 8789 A Zyklop Glijstang, 1/4"

Wera Zyklop T-greep voor overbrenging van hogere draaimomenten. Voor 1/4" vierkant-steeksleutelinzetstukken met kogelblokkering. Met verschuifbare aandrijving, voor extra flexibiliteit. Gemaakt van hoogwaardig matverchromd chroom-vanadium.

### 8789 A Zyklop Glijstang, 1/4"



Code	EAN	Ø	L					
05003524001	121493	1/4"	110,0					3

### 8795 A Zyklop-cardangewricht, 1/4"

Wera Zyklop-haakse aandrijving voor 1/4" vierkant-steeksleutelinzetstukken met kogelblokkering.

### 8795 A Zyklop-cardangewricht, 1/4"



Code	EAN	Ø	L					
05003528001	121509	1/4"	35,5					1

### 8794 A Zyklop Wobble-verlengstuk, 1/4"

"Wobble"-verlengstuk voor de Wera Zyklop. Met een uitzwenkhoek van 15° in alle richtingen. Zo kunt u ook in verborgen en nauwe inbouwsituaties snel en nauwkeurig werken.

### 8794 A Zyklop Wobble-verlengstuk, 1/4"



Code	EAN	Ø	L					
05003527001	121080	1/4"	56,0					1

### 8784 A1 Zyklop Adapter, 1/4"

- 1/4" Zyklop-verbindingselement met snelwisselfunctie om bits snel te kunnen wisselen

#### 8784 A1 Zyklop Adapter, 1/4"



Code	EAN					
05003529001	121035	1/4"	1/4"	37,0		1

#### Belt A (stoffen riem) , 9-delig, zonder gereedschap



Code	EAN		
05003891001	192424		1
		Belt A 0/9 1x 39,0x238,0	
		K30 1x 30,0x200,0	

#### Belt A (stoffen riem), 8-delig, zonder gereedschap



Code	EAN		
05003890001	192417		1
		Belt A 0/8 1x 39,0x220,0	
		K30 1x 30,0x200,0	

### Zyklop Speed - ongelooflijk snel en ongelooflijk flexibel

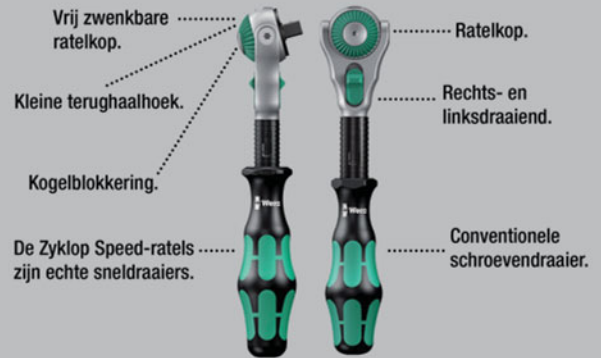

Ongelooflijk compacte indeling voor veel gereedschap op weinig ruimte. Een volledig nieuwe ratelervaring dankzij innovatief stoffen etui, uiterst robuust en duurzaam. Rechtop te plaatsen voor overzichtelijke opslag in gereedschapsrek.

Extra oppervlakbescherming door stof aan buitenzijde. Laag gewicht en gering volume en daardoor makkelijk mee te nemen.

Met "Take it easy" tool finder Kleurcodering op grootte.

- Vrij zwenkbare ratelkop met 5 vaste standen
- Fijne vertanding met 72 tanden
- Kleine terughaalhoek van slechts 5°
- Sneldraaihuls voor hoge werksnelheid
- Met "Take it easy" tool finder: Kleurcodering op grootte
- Compact stoffen etui met hoge robuustheid, laag gewicht en gering volume

## 8100 SB 6 Zyklop Speed-ratelset, 3/8"-aandrijving, metrisch



Code	EAN		
05004046001	4013288 173911		1
		<b>8000 B</b> 1x 3/8"x199,0	
		<b>8790 HMB</b> 1x 8,0x29,0; 1x 10,0x29,0; 1x 12,0x29,0; 1x 13,0x29,0; 1x 15,0x29,0; 1x 16,0x30,0; 1x 17,0x30,0; 1x 18,0x30,0; 1x 19,0x30,0	
		<b>8794 LB</b> 1x 3/8"x200,0	
		<b>8794 B</b> 1x 3/8"x76,0	
		<b>8784 B1</b> 1x 1/4"x3/8"x44,0	
		<b>851/4 TZ PH</b> 1x PH 1x50; 1x PH 2x50; 1x PH 3x50	
		<b>855/4 TZ PZ</b> 1x PZ 1x50; 1x PZ 2x50; 1x PZ 3x50	
		<b>867/4 Z TORX®</b> 1x TX 20x50; 1x TX 25x50; 1x TX 27x50; 1x TX 30x50; 1x TX 40x50	
		<b>840/4 Z Hex-Plus</b> 1x 4,0x50; 1x 5,0x50; 1x 6,0x50; 1x 8,0x50	
		<b>800/4 Z</b> 1x 1,0x5,5x50	

## 8100 SB 9 Zyklop Speed-ratelset, 3/8"-aandrijving, inch



Code	EAN		
05004049001	4013288 173980		1
		<b>8000 B</b> 1x 3/8"x199,0	
		<b>8790 HMB</b> 1x 1/4"x29,0; 1x 5/16"x29,0; 1x 3/8"x29,0; 1x 7/16"x29,0; 1x 1/2"x29,0; 1x 9/16"x29,0; 1x 5/8"x30,0; 1x 11/16"x30,0; 1x 3/4"x30,0	
		<b>8794 LB</b> 1x 3/8"x200,0	
		<b>8794 B</b> 1x 3/8"x76,0	
		<b>8784 B1</b> 1x 1/4"x3/8"x44,0	
		<b>851/4 TZ PH</b> 1x PH 1x50; 1x PH 2x50; 1x PH 3x50	
		<b>855/4 TZ PZ</b> 1x PZ 1x50; 1x PZ 2x50; 1x PZ 3x50	
		<b>867/4 Z TORX®</b> 1x TX 20x50; 1x TX 25x50; 1x TX 27x50; 1x TX 30x50; 1x TX 40x50	
		<b>840/4 Z Hex-Plus</b> 1x 3/16"x50; 1x 7/32"x50; 1x 1/4"x50; 1x 5/16"x50	
		<b>800/4 Z</b> 1x 1,0x5,5x50	

## 8100 SB 2 Zyklus Speed-ratelset, 3/8"-aandrijving, metrisch

- 43-delige set in stevige metalen koffer

### 8100 SB 2 Zyklus Speed-ratelset, 3/8"-aandrijving, metrisch

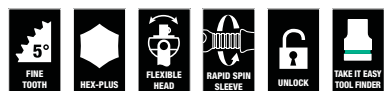

Code	EAN		
05003594001	4013288 121141		1
		<ul style="list-style-type: none"> <li>8000 B 1x 3/8"x199,0</li> <li>8790 HMB 1x 6,0x29,0; 1x 7,0x29,0; 1x 8,0x29,0; 1x 9,0x29,0; 1x 10,0x29,0; 1x 11,0x29,0; 1x 12,0x29,0; 1x 13,0x29,0; 1x 14,0x29,0; 1x 15,0x29,0; 1x 16,0x30,0; 1x 17,0x30,0; 1x 18,0x30,0; 1x 19,0x30,0; 1x 20,0x30,0; 1x 21,0x30,0; 1x 22,0x30,0; 1x 24,0x32,0</li> <li>8789 B 1x 3/8"x165,0</li> <li>8794 B 1x 3/8"x76,0</li> <li>8795 B 1x 3/8"x50,0</li> <li>8784 B1 1x 1/4"x3/8"x44,0</li> <li>8796 SB 1x 3/8"x125,0</li> <li>8796 LB 1x 3/8"x200,0</li> <li>851/1 Z PH 1x PH 2x25; 1x PH 3x25</li> <li>855/1 Z PZ 1x PZ 2x25; 1x PZ 3x25</li> <li>867/1 Z TORX® BO 1x TX 10x25; 1x TX 15x25; 1x TX 20x25; 1x TX 25x25; 1x TX 27x25; 1x TX 30x25; 1x TX 40x25</li> <li>840/1 Z Hex-Plus 1x 3,0x25; 1x 4,0x25; 1x 5,0x25; 1x 6,0x25; 1x 8,0x25; 1x 10,0x25</li> <li>800/1 Z 1x 1,0x5,5x25</li> </ul>	

## 8100 SB 4 Zyklus Speed-ratelset, 3/8"-aandrijving, inch

- 38-delige set in stevige metalen koffer

### 8100 SB 4 Zyklus Speed-ratelset, 3/8"-aandrijving, inch



Code	EAN		
05003596001	4013288 121165		1
		<ul style="list-style-type: none"> <li>8000 B 1x 3/8"x199,0</li> <li>8790 HMB 1x 1/4"x29,0; 1x 5/16"x29,0; 1x 11/32"x29,0; 1x 3/8"x29,0; 1x 7/16"x29,0; 1x 1/2"x29,0; 1x 9/16"x29,0; 1x 5/8"x30,0; 1x 11/16"x30,0; 1x 3/4"x30,0; 1x 13/16"x30,0; 1x 7/8"x30,0</li> <li>8789 B 1x 3/8"x165,0</li> <li>8794 B 1x 3/8"x76,0</li> <li>8795 B 1x 3/8"x50,0</li> <li>8784 B1 1x 1/4"x3/8"x44,0</li> <li>8796 SB 1x 3/8"x125,0</li> <li>8796 LB 1x 3/8"x200,0</li> <li>851/1 Z PH 1x PH 2x25; 1x PH 3x25</li> <li>855/1 Z PZ 1x PZ 2x25; 1x PZ 3x25</li> <li>867/1 Z TORX® BO 1x TX 10x25; 1x TX 15x25; 1x TX 20x25; 1x TX 25x25; 1x TX 27x25; 1x TX 30x25; 1x TX 40x25</li> <li>800/1 Z 1x 1,0x5,5x25</li> <li>840/1 Z Hex-Plus 1x 5/64"x25; 1x 3/32"x25; 1x 1/8"x25; 1x 9/64"x25; 1x 5/32"x25; 1x 3/16"x25; 1x 7/32"x25</li> </ul>	

## 8000 B Zyklop Speed ratel met 3/8"-aandrijving

- Combineert 5 rateltypes in een enkele ratel
- Rotatiemassaconstructie en sneldraaius met goede grip voor zeer snel werken
- Met vrij zwenkbare ratelkop, activering met drukknop en omkeer van werkrichting
- Fijne vertanding, daardoor een kleine terughaalhoek van 5°
- Ook als schroevendraaier te gebruiken

### 8000 B Zyklop Speed ratel met 3/8"-aandrijving



	EAN							
Code	4013288		mm					
05003550001	121875	3/8"	199,0					1

### 8000 B SB Zyklop Speed ratel met 3/8"-aandrijving



	EAN							
Code	4013288							
05073261001	128041		8000 B					3
			1x 3/8"x199,0					

## Zyklop Metal. Met doorsteekvierkant.



Ongelooflijk compacte indeling voor veel gereedschap op weinig ruimte. Een volledig nieuwe ratelervaring dankzij innovatief stof-fen etui, uiterst robuust en duurzaam. Rechtop te plaatsen voor overzichtelijke opslag in gereedschapsrek.

Extra oppervlakbescherming door stof aan buitenzijde. Laag gewicht en gering volume en daardoor makkelijk mee te nemen. Met "Take it easy" tool finder Kleurcodering op grootte.

- Uiterst slanke ratel met lange hendel
- Terughaalhoek van slechts 4,7°
- Uiterst soepel omschakelbaar, vast doorsteekvierkant

### 8100 SB 7 Zyklop Metal-ratelset doorsteekvierkant, 3/8"-aandrijving, metrisch



	EAN							
Code	4013288							
05004047001	173867							1
			8003 B					
			1x 3/8"x222,0					
			8790 HMB					
			1x 8,0x29,0; 1x 10,0x29,0; 1x 12,0x29,0;					
			1x 13,0x29,0; 1x 15,0x29,0; 1x 16,0x30,0;					
			1x 17,0x30,0; 1x 18,0x30,0; 1x 19,0x30,0					
			8794 LB					
			1x 3/8"x200,0					
			8794 B					
			1x 3/8"x76,0					
			8784 B1					
			1x 1/4"x3/8"x44,0					
			851/1 Z PH					
			1x PH 1x25; 1x PH 2x25; 1x PH 3x25					
			855/1 Z PZ					
			1x PZ 1x25; 1x PZ 2x25					
			867/1 TORX®					
			1x TX 15x25; 1x TX 20x25; 1x TX 25x25;					
			1x TX 27x25; 1x TX 30x25; 1x TX 40x25					
			840/1 Z Hex-Plus					
			1x 3,0x25; 1x 4,0x25; 1x 5,0x25; 1x 6,0x25;					
			1x 8,0x25					

### 8100 SB 10 Zyklop Metal-ratelset doorsteekvierkant, 3/8"-aandrijving, inch



Code	EAN			
05004050001	4013288 173935			1
		8003 B 1x 3/8"x222,0		
		8790 HMB 1x 1/4"x29,0; 1x 5/16"x29,0; 1x 3/8"x29,0; 1x 7/16"x29,0; 1x 1/2"x29,0; 1x 9/16"x29,0; 1x 5/8"x30,0; 1x 11/16"x30,0; 1x 3/4"x30,0		
		8794 LB 1x 3/8"x200,0		
		8794 B 1x 3/8"x76,0		
		8784 B1 1x 1/4"x3/8"x44,0		
		851/1 Z PH 1x PH 1x25; 1x PH 2x25; 1x PH 3x25		
		855/1 Z PZ 1x PZ 1x25; 1x PZ 2x25		
		867/1 TORX® 1x TX 15x25; 1x TX 20x25; 1x TX 25x25; 1x TX 27x25; 1x TX 30x25; 1x TX 40x25		
		840/1 Z Hex-Plus 1x 5/32"x25; 1x 3/16"x25; 1x 7/32"x25; 1x 1/4"x25; 1x 5/16"x25		

### 8003 B Zyklop Metal-ratel met doorsteekvierkant met 3/8"-aandrijving

- Uiterst slank. Lange hefboom.
- Gesmeden massief metalen ratel van chroom-molybdeen.
- Dubbele palconstructie: biedt de 38 robuuste tanden het fijnmechanische effect van een 76 fijnvertanding, met een terughaalhoek van, 4,7°.
- Uiterst soepel omschakelbaar, vast doorsteekvierkant
- Voor 3/8" vierkant-steeksleutelinzetstukken met kogelvergrendeling

### 8003 B Zyklop Metal-ratel met doorsteekvierkant met 3/8"-aandrijving

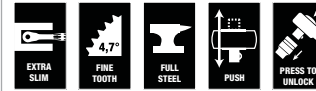

Code	EAN							
05004033001	4013288 174031	3/8"	mm	mm	mm			3

### Zyklop Metal. Met omschakelpal.



Ongelooflijk compacte indeling voor veel gereedschap op weinig ruimte. Een volledig nieuwe ratelervaring dankzij innovatieve stoffen etui, uiterst robuust en duurzaam. Rechtop te plaatsen voor overzichtelijke opslag in gereedschapsrek.

Extra oppervlakbescherming door stof aan buitenzijde. Laag gewicht en gering volume en daardoor makkelijk mee te nemen. Met "Take it easy" tool finder: Kleurcodering op grootte.

- Makkelijk wisselen van richting dankzij omschakelpal
- Uiterst slanke ratel met lange hendel
- Terughaalhoek van slechts 5°
- Compact stoffen etui met hoge robuustheid, laag gewicht en gering volume

**8100 SB 8 Zyklop Metal-ratset, omschakelpal,  
3/8"-aandrijving, metrisch**



Code	EAN		
	4013288		
05004048001	173928		1
		<b>8004 B</b> 1x 3/8"x222,0	
		<b>8790 HMB</b> 1x 8,0x29,0; 1x 10,0x29,0; 1x 12,0x29,0; 1x 13,0x29,0; 1x 15,0x29,0; 1x 16,0x30,0; 1x 17,0x30,0; 1x 18,0x30,0; 1x 19,0x30,0	
		<b>8794 LB</b> 1x 3/8"x200,0	
		<b>8794 B</b> 1x 3/8"x76,0	
		<b>8784 B1</b> 1x 1/4"x3/8"x44,0	
		<b>851/1 Z PH</b> 1x PH 1x25; 1x PH 2x25; 1x PH 3x25	
		<b>855/1 Z PZ</b> 1x PZ 1x25; 1x PZ 2x25	
		<b>867/1 TORX®</b> 1x TX 15x25; 1x TX 20x25; 1x TX 25x25; 1x TX 27x25; 1x TX 30x25; 1x TX 40x25	
		<b>840/1 Z Hex-Plus</b> 1x 3,0x25; 1x 4,0x25; 1x 5,0x25; 1x 6,0x25; 1x 8,0x25	

**8100 SB 11 Zyklop Metal-ratset, omschakelpal,  
3/8"-aandrijving, inch**



Code	EAN		
	4013288		
05004051001	173959		1
		<b>8004 B</b> 1x 3/8"x222,0	
		<b>8790 HMB</b> 1x 1/4"x29,0; 1x 5/16"x29,0; 1x 3/8"x29,0; 1x 7/16"x29,0; 1x 1/2"x29,0; 1x 9/16"x29,0; 1x 5/8"x30,0; 1x 11/16"x30,0; 1x 3/4"x30,0	
		<b>8794 LB</b> 1x 3/8"x200,0	
		<b>8794 B</b> 1x 3/8"x76,0	
		<b>8784 B1</b> 1x 1/4"x3/8"x44,0	
		<b>851/1 Z PH</b> 1x PH 1x25; 1x PH 2x25; 1x PH 3x25	
		<b>855/1 Z PZ</b> 1x PZ 1x25; 1x PZ 2x25	
		<b>867/1 TORX®</b> 1x TX 15x25; 1x TX 20x25; 1x TX 25x25; 1x TX 27x25; 1x TX 30x25; 1x TX 40x25	
		<b>840/1 Z Hex-Plus</b> 1x 5/32"x25; 1x 3/16"x25; 1x 7/32"x25; 1x 1/4"x25; 1x 5/16"x25	

### 8100 SB HF 1 Zyklop Metal-ratelset, omschakelpal, 3/8"-aandrijving, met vasthoudfunctie, metrisch

- Kleurcodering van de doppen op formaat

### 8100 SB HF 1 Zyklop Metal-ratelset, omschakelpal, 3/8"-aandrijving, met vasthoudfunctie, metrisch



Code	EAN			
05003785001	195081			1
		8004 B	1x 3/8"x222,0	
		8790 HMB HF	1x 8,0x29,0; 1x 10,0x29,0; 1x 12,0x29,0; 1x 13,0x29,0; 1x 15,0x29,0; 1x 16,0x29,0; 1x 17,0x29,0; 1x 18,0x29,0; 1x 19,0x29,0	
		8794 LB	1x 3/8"x200,0	
		8794 B	1x 3/8"x76,0	
		ME1	1x 14,0x43,0	

### De Zyklop Metal-ratels Switch, 3/8"

- Makkelijk wisselen van richting dankzij omschakelpal
- Uiterst slanke ratel met lange hendel
- Terughaalhoek van slechts 5°
- Veilige dopbevestiging

### 8004 B Zyklop Metal-ratel met omschakelpal met 3/8"-aandrijving



Code	EAN					
05004034001	174048	3/8"	222,0	26	29	3

### 8790 HMB Zyklop Hand- en Machinedop met 3/8"-aandrijving

- 3/8" Zyklop-dop voor dopsleutel
- Voor handmatig en machinaal gebruik (non-impact)
- Kraag aan de achterzijde voor optimale grip bij handmatig gebruik
- Met "Take it easy" tool finder: Kleurcodering op grootte

### 8790 HMB Zyklop Hand- en Machinedop met 3/8"-aandrijving



Code	EAN						
05003551001	120311	6,0	29,0	10,5	18,0	1	
05003552001	120328	7,0	29,0	11,0	18,0	1	
05003553001	120335	8,0	29,0	12,2	18,0	1	
05003554001	120342	9,0	29,0	13,5	18,0	1	
05003555001	120359	10,0	29,0	14,5	18,0	1	
05003556001	120366	11,0	29,0	16,0	18,0	1	
05003557001	120373	12,0	29,0	17,0	18,0	1	
05003558001	120380	13,0	29,0	18,5	20,0	1	
05003559001	120397	14,0	29,0	19,5	22,0	1	
05003560001	120403	15,0	29,0	21,0	24,0	1	
05003561001	120410	16,0	30,0	22,0	24,0	1	
05003562001	120427	17,0	30,0	23,5	24,0	1	
05003563001	120434	18,0	30,0	24,5	24,0	1	
05003564001	120441	19,0	30,0	26,0	24,0	1	
05003565001	120458	20,0	30,0	28,0	25,0	1	
05003566001	120465	21,0	30,0	28,0	25,0	1	
05003567001	120472	22,0	30,0	32,0	25,0	1	
05003568001	120489	24,0	32,0	32,0	25,0	1	
05003569001	120496	1/4"	29,0	11,0	18,0	1	
05003570001	120502	5/16"	29,0	12,2	18,0	1	
05003571001	120519	11/32"	29,0	13,5	18,0	1	
05003572001	120526	3/8"	29,0	14,5	18,0	1	
05003573001	120533	7/16"	29,0	16,0	18,0	1	
05003574001	120649	1/2"	29,0	18,5	20,0	1	
05003575001	120557	9/16"	29,0	19,5	22,0	1	
05003576001	120564	5/8"	30,0	22,0	24,0	1	
05003577001	120571	11/16"	30,0	23,0	24,0	1	
05003578001	120588	3/4"	30,0	26,0	24,0	1	
05003579001	120595	13/16"	30,0	28,0	25,0	1	
05003580001	120601	7/8"	30,0	32,0	25,0	1	



## 8790 HMB HF Zyklus Hand- en Machinedop, met 3/8"-aandrijving met vasthoudfunctie

- Dop (non-impact) voor handmatig of machinaal gebruik
- Met de vasthoudfunctie worden schroeven veilig op het gereedschap gehouden
- Met "Take it easy" tool finder: Kleurcodering op grootte
- Chroom-vanadium, mat verchroomd
- Met kogelvanggroef, kraag aan de achterzijde voor optimale grip

### 8790 HMB HF Zyklus Hand- en Machinedop, met 3/8"-aandrijving met vasthoudfunctie



Code	EAN		mm	mm	mm	mm	mm	
05003740001	193919		6,0	29,0	10,5	17,5	6,5	1
05003741001	193926		7,0	29,0	11,2	17,5	6,5	1
05003742001	193933		8,0	29,0	12,2	17,5	6,5	1
05003743001	193940		9,0	29,0	13,7	17,5	6,5	1
05003744001	193957		10,0	29,0	15,0	17,5	8,0	1
05003745001	193964		11,0	29,0	16,2	17,5	9,5	1
05003746001	193971		12,0	29,0	17,0	17,5	9,5	1
05003747001	193988		13,0	29,0	18,4	19,5	9,5	1
05003748001	193995		14,0	29,0	19,5	21,5	12,5	1
05003749001	194008		15,0	29,0	21,0	23,5	12,5	1
05003750001	194015		16,0	29,0	22,2	23,5	12,5	1
05003751001	194022		17,0	29,0	24,0	23,5	12,5	1
05003752001	194039		18,0	29,0	24,5	23,5	12,5	1
05003753001	194046		19,0	29,0	26,0	23,5	12,5	1

## Belt B 1 Zyklus Doppen set, met vasthoudfunctie, met 3/8"-aandrijving

Robuuste stoffen riem (belt) in kenmerkend Wera design voor 9 doppen plus verwijderool op beperkte ruimte. Een soepel draaimechanisme zorgt voor een veilige grip en maakt eenvoudig verwijderen van de doppen mogelijk. Voorzien van "Take it easy"-toolfinder met kleurcodering op maat – voor het eenvoudig en snel vinden van het benodigde gereedschap. Inclusief karabijnhaak voor bevestiging aan riemlussen of tassen. Doppen met vasthoudfunctie voor uiterst comfortabel schroeven met minder risico om de schroef te verliezen bij het plaatsen daarvan op het werkstuk.

Voorzien van vliesrug en klittenband voor eenvoudige bevestiging, bijvoorbeeld tegen een rek of aan een werkplaatswagen, maar ook aan het Wera 2go gereedschapstransportsysteem.

- 10-delige doppen set op robuuste stoffen riem, 1/4"
- Doppen met vasthoudfunctie voor buitenzeskant schroeven/moeren
- Een soepel draaimechanisme zorgt voor een veilige grip en maakt eenvoudig verwijderen van het gereedschap mogelijk
- Met "Take it easy" tool finder: Kleurcodering op grootte
- Geschikt voor bevestiging aan de muur, tegen een rek, aan een werkplaatswagen of aan het Wera 2go gereedschapstransportsysteem

### Belt B 1 Zyklus Doppen set, met vasthoudfunctie, met 3/8"-aandrijving



Code	EAN		
05003970001	194947		1
			<b>8790 HMB HF</b> 1x 8,0x29,0; 1x 10,0x29,0; 1x 12,0x29,0; 1x 13,0x29,0; 1x 15,0x29,0; 1x 16,0x29,0; 1x 17,0x29,0; 1x 18,0x29,0; 1x 19,0x29,0
			<b>ME1</b> 1x 14,0x43,0
			<b>Belt B 0/9</b> 1x 45,0x310,0
			<b>K30</b> 1x 30,0x200,0

### Belt B 4 Zyklop Doppen set, met 3/8" -aandrijving

- 9-delige doppen set op robuuste stoffen riem, 3/8"
- Voor handmatig en machinaal gebruik (non-impact)
- Een soepel draaimechanisme zorgt voor een veilige grip en maakt eenvoudig verwijderen van het gereedschap mogelijk
- Met "Take it easy" tool finder: Kleurcodering op grootte
- Geschikt voor bevestiging aan de muur, tegen een rek, aan een werkplaatswagen of aan het Wera 2go gereedschapstransportsysteem

### Belt B 4 Zyklop Doppen set, met 3/8" -aandrijving



Code	EAN		
05003973001	4013288 194978		1
		<b>8790 HMB</b> 1x 8,0x29,0; 1x 10,0x29,0; 1x 12,0x29,0; 1x 13,0x29,0; 1x 15,0x29,0; 1x 16,0x30,0; 1x 17,0x30,0; 1x 18,0x30,0; 1x 19,0x30,0	
		<b>Belt B 0/9</b> 1x 45,0x310,0	
		<b>K30</b> 1x 30,0x200,0	

### 8790 HMB Deep Hand- en Machinedop met 3/8"-aandrijving

Lange 3/8" hand- en machinedoppen (ISO 2725-deel 3) met kogelvanggroef; voor buitenzeskant-schroeven en moeren. Voor zowel handmatig als machinaal gebruik (non-impact) ook bij dieper gelegen schroeven en overstekende draadeinden. Voorzien van "Take it easy" Toolfinder met kleurcodering op maat – voor het eenvoudig en snel vinden van het benodigde gereedschap. Onder alle omstandigheden grip op het gereedschap, ook met vette handen.

Dankzij het zeskantprofiel kunnen hoge krachten worden overgedragen en worden de randen van de schroefmoer resp. schroefkop minder belast als bij een twaalfkantprofiel. Fijnvertande ratels maken verder door hun geringe terughaalhoek het gebruik van een twaalfkantprofiel overbodig, zelfs in krappe werkomstandigheden.

- Lange doppen om ook dieper gelegen schroeven en overstekende draadeinden te kunnen bereiken
- Het zeskantprofiel maakt nauwkeurig verschroeven bij een hoge krachtoverdracht mogelijk en beschadigt daarbij het profiel niet
- Met "Take it easy" tool finder: Kleurcodering op grootte
- Kraag aan de achterzijde voor optimale grip bij handmatig gebruik
- Voor handmatig en machinaal gebruik (non-impact), met kogelvanggroef
- Gemaakt van matverchroomd chroom-vanadium

### 8790 HMB Deep Hand- en Machinedop met 3/8"-aandrijving



Code	EAN		mm	mm	mm	mm	
05004530001	210388		8,0	64,0	12,2	17,0	1
05004531001	210395		9,0	64,0	13,5	17,0	1
05004532001	210401		10,0	64,0	14,5	17,0	1
05004533001	210418		11,0	64,0	15,7	17,0	1
05004534001	210425		12,0	64,0	16,5	18,0	1
05004535001	210432		13,0	64,0	19,0	17,0	1
05004536001	210449		14,0	64,0	20,0	18,0	1
05004537001	210456		15,0	64,0	22,0	20,0	1
05004538001	210463		16,0	64,0	22,0	20,0	1
05004539001	210470		17,0	64,0	24,0	22,0	1
05004540001	210487		18,0	64,0	26,0	23,0	1
05004541001	210494		19,0	64,0	26,0	23,0	1
05004542001	210500		20,0	64,0	28,0	25,0	1
05004543001	210517		21,0	64,0	28,0	25,0	1
05004544001	210524		22,0	64,0	30,0	26,0	1

### Belt B Deep 1 Doppen set, met 3/8" -aandrijving

Robuuste stoffen riem (belt) in karakteristiek Wera design met 9 lange 3/8" hand- en machinedoppen (non-impact) en dit alles uiterst compact. Een soepel werkend draaimechanisme maakt veilig opbergen en makkelijk verwijderen van de doppen mogelijk. Inclusief karabijnhaak voor bevestiging aan broekriemlus of tassen. Met achterzijde van vliesstof en klittenbandsegment voor eenvoudige bevestiging aan bijvoorbeeld wanden, rekken, gereedschapswagens en het gereedschapstransportsysteem Wera 2go. Lange 3/8" hand- en machinedoppen (ISO 2725-deel 3) van Wera kan zowel handmatig als machinaal worden gewerkt (non-impact) ook bij dieper gelegen schroeven en overstekende draadeinden.

Voorzien van "Take it easy" Toolfinder met kleurcodering op maat – voor het eenvoudig en snel vinden van het benodigde gereedschap. Onder alle omstandigheden grip op het gereedschap, ook met vette handen.

Met zeskantprofiel en kogelvanggroef. Dankzij het zeskantprofiel kunnen hoge krachten worden overgedragen en worden de randen van de schroefmoer resp. schroefkop minder belast als bij een twaalfkantprofiel. Fijnvertande ratels maken verder door hun geringe terughaalhoek het gebruik van een twaalfkantprofiel overbodig, zelfs in krappe werkomstandigheden. Voor buitenszokant-schroeven en moeren.

- 9-delige doppen set aan robuuste stoffen riem, 3/8"
- Een soepel draaimechanisme zorgt voor een veilige grip en maakt eenvoudig verwijderen van het gereedschap mogelijk
- Lange 3/8" doppen om ook dieper gelegen schroeven en overstekende draadeinden te kunnen bereiken
- Het zeskantprofiel maakt nauwkeurig en profielbesparend verschroeven bij een hoge krachtoverdracht mogelijk
- Met "Take it easy" tool finder: Kleurcodering op grootte

### Belt B Deep 1 Doppen set, met 3/8" -aandrijving



Code	EAN		
05004545001	210555		1
		 <b>8790 HMB Deep</b> 1x 8,0x64,0; 1x 10,0x64,0; 1x 12,0x64,0; 1x 13,0x64,0; 1x 15,0x64,0; 1x 16,0x64,0; 1x 17,0x64,0; 1x 18,0x64,0; 1x 19,0x64,0	
		<b>Belt B 0/9</b> 1x 45,0x310,0	
		<b>K30</b> 1x 30,0x200,0	

### 8767 B HF TORX® Zyklop Bitdop met 3/8" -aandrijving, met vasthoudfunctie

- Bit-dop (non-impact) voor handmatig of machinaal gebruik
- Met de vasthoudfunctie worden schroeven veilig op het gereedschap gehouden
- Met "Take it easy tool" finder: Kleurcodering op grootte
- Kraag aan de achterzijde voor optimale grip bij handmatig gebruik
- Chroom-vanadium, mat verchroomd

### 8767 B HF TORX® Zyklop Bitdop met 3/8" -aandrijving, met vasthoudfunctie



	EAN						
Code	4013288			mm	mm	mm	
05003059001	189097		TX 10	35,0	12,0	17,5	1
05003060001	188830		TX 15	35,0	12,0	17,5	1
05003061001	188847		TX 20	35,0	12,0	17,5	1
05003062001	188854		TX 25	35,0	12,0	17,5	1
05003063001	188861		TX 25	107,0	12,0	17,5	1
05003064001	188878		TX 27	35,0	12,0	17,5	1
05003065001	188885		TX 27	107,0	12,0	17,5	1
05003066001	188892		TX 30	35,0	12,0	17,5	1
05003067001	188908		TX 30	107,0	12,0	17,5	1
05003068001	188915		TX 40	35,0	12,0	17,5	1
05003069001	188922		TX 40	107,0	12,0	17,5	1
05003070001	188939		TX 45	38,5	12,0	17,5	1
05003071001	188946		TX 45	100,0	12,0	17,5	1
05003072001	188953		TX 50	38,5	12,0	17,5	1
05003073001	188960		TX 50	100,0	12,0	17,5	1

### Belt B 3 TORX® HF Zyklop Bitdoppen set TORX®, met vasthoudfunctie, 3/8" -aandrijving

Robuuste stoffen riem (belt) in kenmerkend Wera design voor 9 bit-doppen op beperkte ruimte. Een soepel draaimechanisme zorgt voor een veilige grip en maakt eenvoudig verwijderen van de doppen mogelijk.

Voorzien van "Take it easy"-Toolfinder met kleurcodering op maat – voor het eenvoudig en snel vinden van het benodigde gereedschap. Inclusief karabijnhaak voor bevestiging aan riemlussen of tassen. Uiterst korte, stabiele bitdoppen met de voordelen van de Wera bit-technologie. Bitdoppen met vasthoudfunctie voor uiterst comfortabel schroeven en minder risico om de schroef te verliezen bij het plaatsen daarvan op het werkstuk. Voorzien van vliesrug en klittenband voor eenvoudige bevestiging, bijvoorbeeld tegen een rek of aan een werkplaatswagen, maar ook aan het Wera 2go gereedschapstransportsysteem.

- 9-delige Bitdoppen set op robuuste stoffen riem, 3/8"
- Bitdoppen met de voordelen van de Wera bit-technologie
- Bitdoppen met vasthoudfunctie voor binnenzeskant schroeven
- Een soepel draaimechanisme zorgt voor een veilige grip en maakt eenvoudig verwijderen van het gereedschap mogelijk
- Geschikt voor bevestiging aan de muur, tegen een rek, aan een werkplaatswagen of aan het Wera 2go gereedschapstransportsysteem

### Belt B 3 TORX® HF Zyklop Bitdoppen set TORX®, met vasthoudfunctie, 3/8" -aandrijving

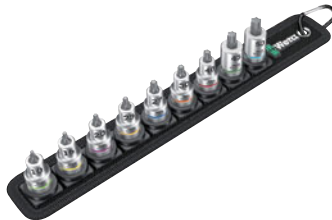

Code	EAN		
05003972001	4013288 194961		1
		<b>8767 B HF</b> 1x TX 10x35,0; 1x TX 15x35,0; 1x TX 20x35,0; 1x TX 25x35,0; 1x TX 27x35,0; 1x TX 30x35,0; 1x TX 40x35,0; 1x TX 45x38,5; 1x TX 50x38,5	
		<b>Belt B 0/9</b> 1x 45,0x310,0	
		<b>K30</b> 1x 30,0x200,0	

### 8767 B TORX® HF 1 Zyklop Bitdoppen set TORX®, met vasthoudfunctie 3/8"-aandrijving

- Bitdoppen met vasthoudfunctie voor TORX®-schroeven
- Met de vasthoudfunctie worden schroeven veilig op het gereedschap gehouden
- Met "Take it easy" tool finder: Kleurcodering op grootte
- Kraag aan de achterzijde van de dop voor optimale grip bij handmatig gebruik

### 8767 B TORX® HF 1 Zyklop Bitdoppen set TORX®, met vasthoudfunctie 3/8"-aandrijving



Code	EAN		
05003185001	4013288 195074		1
		<b>8767 B HF</b> 1x TX 25x107,0; 1x TX 27x107,0; 1x TX 30x107,0; 1x TX 40x107,0; 1x TX 45x100,0; 1x TX 50x100,0	

## 8740 B HF Binnenzeskant Zyklus Bitdop met 3/8"-aandrijving met vasthoudfunctie

- Bit-dop (non-impact) voor handmatig of machinaal gebruik
- Met de vasthoudfunctie worden schroeven veilig op het gereedschap gehouden
- Met "Take it easy" tool finder: Kleurcodering op grootte

### 8740 B HF Binnenzeskant Zyklus Bitdop met 3/8"-aandrijving met vasthoudfunctie



Code	EAN		mm	mm	mm	mm	
05003030001	188557		3,0	35,0	12,0	17,5	1
05003031001	188564		4,0	35,0	12,0	17,5	1
05003032001	188571		4,0	107,0	12,0	17,5	1
05003033001	188649		5,0	35,0	12,0	17,5	1
05003034001	188656		5,0	107,0	12,0	17,5	1
05003035001	188663		6,0	35,0	12,0	17,5	1
05003036001	188731		6,0	107,0	12,0	17,5	1
05003037001	188748		7,0	38,5	12,0	17,5	1
05003038001	188755		7,0	100,0	12,0	17,5	1
05003039001	188779		8,0	38,5	12,0	17,5	1
05003040001	188786		8,0	100,0	12,0	17,5	1
05003041001	188793		9,0	38,5	12,0	17,5	1
05003042001	188809		9,0	100,0	12,0	17,5	1
05003043001	188816		10,0	38,5	12,0	17,5	1
05003044001	188823		10,0	100,0	12,0	17,5	1
05003080001	193407			35,0	12,0	17,5	1
05003081001	193414			107,0	12,0	17,5	1
05003082001	193421			35,0	12,0	17,5	1
05003083001	193438			35,0	12,0	17,5	1
05003084001	193445			107,0	12,0	17,5	1
05003085001	193452			35,0	12,0	17,5	1
05003086001	193551			107,0	12,0	17,5	1
05003087001	193568			35,0	12,0	17,5	1
05003088001	193575			107,0	12,0	17,5	1
05003089001	193612			35,0	12,0	17,5	1
05003090001	193629			107,0	12,0	17,5	1
05003091001	193636			38,5	12,0	17,5	1
05003092001	193643			100,0	12,0	17,5	1
05003093001	193650			38,5	12,0	17,5	1
05003094001	193667			100,0	12,0	17,5	1

## Belt B 2 Zyklus binnenzeskant Bitdoppen set, met vasthoudfunctie, met 3/8"-aandrijving

Robuuste stoffen riem (belt) in kenmerkend Wera design voor 8 bitdoppen op beperkte ruimte. Een soepel draaimechanisme zorgt voor een veilige grip en maakt eenvoudig verwijderen van de doppen mogelijk.

Voorzien van "Take it easy"-Toolfinder met kleurcodering op maat – voor het eenvoudig en snel vinden van het benodigde gereedschap. Inclusief karabijnhaak voor bevestiging aan riemlussen of tassen. Uiterst korte, stabiele bit-doppen met de voordelen van de Wera bit-technologie.

Bit-doppen met vasthoudfunctie voor uiterst comfortabel schroeven en minder risico om de schroef te verliezen bij het plaatsen daarvan op het werkstuk. Voorzien van vliesrug en klittenband voor eenvoudige bevestiging, bijvoorbeeld tegen een rek of aan een werkplaatswagen, maar ook aan het Wera 2go gereedschapstransportsysteem.

- 8-delige bitdoppen set op robuuste stoffen riem, 3/8"
- Bitdoppen met de voordelen van de Wera bit-technologie
- Bitdoppen met vasthoudfunctie voor binnenzeskant schroeven
- Een soepel draaimechanisme zorgt voor een veilige grip en maakt eenvoudig verwijderen van het gereedschap mogelijk
- Geschikt voor bevestiging aan de muur, tegen een rek, aan een werkplaatswagen of aan het Wera 2go gereedschapstransportsysteem

### Belt B 2 Zyklus binnenzeskant Bitdoppen set, met vasthoudfunctie, met 3/8"-aandrijving



Code	EAN		
05003971001	194954		1
		<b>8740 B HF</b> 1x 3,0x35,0; 1x 4,0x35,0; 1x 5,0x35,0; 1x 6,0x35,0; 1x 7,0x38,5; 1x 8,0x38,5; 1x 9,0x38,5; 1x 10,0x38,5	
		<b>Belt B 0/8</b> 1x 45,0x275,0	
		<b>K30</b> 1x 30,0x200,0	

### 8740 B HF 1 Zyklop Bitdoppen set binnenzeskant, met vasthoudfunctie, 3/8"-aandrijving

- Compact stoffen etui met hoge robuustheid Laag gewicht, gering volume
- Bitdoppen (non-impact) voor handmatig of machinaal gebruik
- Met de vasthoudfunctie worden schroeven veilig op het gereedschap gehouden
- Met "Take it easy" tool finder: Kleurcodering op grootte
- Kraag aan de achterzijde van de dop voor optimale grip bij handmatig gebruik
- Lange uitvoering

### 8740 B HF 1 Zyklop Bitdoppen set binnenzeskant, met vasthoudfunctie, 3/8"-aandrijving



Code		EAN		
		4013288		
05003180001	195050			1
		 <b>8740 B HF</b> 1x 4,0x107,0; 1x 5,0x107,0; 1x 6,0x107,0; 1x 7,0x100,0; 1x 8,0x100,0; 1x 9,0x100,0; 1x 10,0x100,0		

### 8740 B HF Imperial 1 Zyklop Bitdoppen set binnenzeskant, met vasthoudfunctie, 3/8"-aandrijving

- Lange uitvoering
- Duims

### 8740 B HF Imperial 1 Zyklop Bitdoppen set binnenzeskant, met vasthoudfunctie, 3/8"-aandrijving



Code		EAN		
		4013288		
05003181001	195067			1
		 <b>8740 B HF</b> 1x 1/8"x107,0; 1x 5/32"x107,0; 1x 3/16"x107,0; 1x 7/32"x107,0; 1x 1/4"x107,0; 1x 5/16"x100,0; 1x 3/8"x100,0		

### Belt B Imperial 1 Zyklop binnenzeskant Bitdoppen set, met vasthoudfunctie, met 3/8" -aandrijving

Robuuste stoffen riem (belt) in kenmerkend Wera design voor 8 bitdoppen op beperkte ruimte. Een soepel draaimechanisme zorgt voor een veilige grip en maakt eenvoudig verwijderen van de doppen mogelijk.

Voorzien van "Take it easy"-Toolfinder met kleurcodering op maat – voor het eenvoudig en snel vinden van het benodigde gereedschap. Inclusief karabijnhaak voor bevestiging aan riemlussen of tassen. Uiterst korte, stabiele bit-doppen met de voordelen van de Wera bit-technologie.

Bit-doppen met vasthoudfunctie voor uiterst comfortabel schroeven en minder risico om de schroef te verliezen bij het plaatsen daarvan op het werkstuk. Voorzien van vliesrug en klittenband voor eenvoudige bevestiging, bijvoorbeeld tegen een rek of aan een werkplaatswagen, maar ook aan het Wera 2go gereedschapstransportsysteem.

- 8-delige bitdoppen set op robuuste stoffen riem, 3/8"
- Bitdoppen met de voordelen van de Wera bit-technologie
- Bitdoppen met vasthoudfunctie voor binnenzeskant schroeven
- Een soepel draaimechanisme zorgt voor een veilige grip en maakt eenvoudig verwijderen van het gereedschap mogelijk
- Geschikt voor bevestiging aan de muur, tegen een rek, aan een werkplaatswagen of aan het Wera 2go gereedschapstransportsysteem
- Duims

### Belt B Imperial 1 Zyklop binnenzeskant Bitdoppen set, met vasthoudfunctie, met 3/8" -aandrijving



Code		EAN		
		4013288		
05003974001	194985			1
		 <b>8740 B HF</b> 1x 1/8"x35,0; 1x 3/64"x35,0; 1x 5/32"x35,0; 1x 3/16"x35,0; 1x 7/32"x35,0; 1x 1/4"x35,0; 1x 5/16"x38,5; 1x 3/8"x38,5		
		<b>Belt B 0/8</b> 1x 45,0x275,0		
		<b>K30</b> 1x 30,0x200,0		

### 8796 LB Zyklop-verlengstuk "Flexible-Lock" met vrijloophuls, lang voor 3/8"

- Voor 3/8" vierkant-steeksleutelinzetstukken met kogelvergrendeling
- Flexible Lock systeem voor optionele regeling of snel verwisselen van de opsteekgereedschappen
- Met vrijloophuls voor razendsnel aanhalen en losdraaien van schroeven en moeren

### 8796 LB Zyklop-verlengstuk "Flexible-Lock" met vrijloophuls, lang voor 3/8"



Code	EAN	□	⌀						
05003592001	121325	3/8"	200,0						1

### 8796 SB Zyklop-verlengstuk "Flexible-Lock" met vrijloophuls, kort voor 3/8"

- Flexible Lock systeem voor optionele regeling of snel verwisselen van de opsteekgereedschappen
- Voor 3/8" vierkant-steeksleutelinzetstukken met kogelvergrendeling
- Met vrijloophuls voor razendsnel aanhalen en losdraaien van schroeven en moeren

### 8796 SB Zyklop-verlengstuk "Flexible-Lock" met vrijloophuls, kort voor 3/8"



Code	EAN	□	⌀						
05003591001	121318	3/8"	125,0						1

### 8794 LB Zyklop-verlengstuk met vrijloophuls, lang voor 3/8"

Wera Zyklop-verlengstuk met sneldraaihuls met goede grip voor razendsnel vast- en losdraaien van schroeven en moeren. Gemaakt van matverchroomd chroom-vanadium.

### 8794 LB Zyklop-verlengstuk met vrijloophuls, lang voor 3/8"



Code	EAN	□	⌀						
05003583001	121288	3/8"	200,0						1

### 8794 SB Zyklop-verlengstuk met vrijloophuls, kort voor 3/8"

Wera Zyklop-verlengstuk met sneldraaihuls met goede grip voor razendsnel vast- en losdraaien van schroeven en moeren. Gemaakt van matverchroomd chroom-vanadium.

### 8794 SB Zyklop-verlengstuk met vrijloophuls, kort voor 3/8"



Code	EAN	□	⌀						
05003582001	121271	3/8"	125,0						1

### 8789 B Zyklop Glijstang, 3/8"

Wera Zyklop T-greep voor overbrenging van hogere draaimomenten. Voor 3/8" vierkant-steeksleutelinzetstukken met kogelblokkering. Met verschuifbare aandrijving, voor extra flexibiliteit. Gemaakt van hoogwaardig matverchroomd chroom-vanadium.

### 8789 B Zyklop Glijstang, 3/8"



Code	EAN	□	⌀						
05003581001	121516	3/8"	165,0						3

### 8795 B Zyklop-Cardangewricht, 3/8"

Wera Zyklop-haakse aandrijving voor 3/8" vierkant-steeksleutelinzetstukken met kogelblokkering.

### 8795 B Zyklop-Cardangewricht, 3/8"



Code	EAN	□	⌀						
05003585001	121523	3/8"	50,0						1

### 8794 B Zyklop "Wobble"-Verlengstuk, 3/8"

"Wobble"-verlengstuk voor de Wera Zyklop.  
Met een uitzwenkhoek van 15° in alle richtingen.  
Zo kunt u ook in verborgen en nauwe inbouwsituaties snel en nauwkeurig werken.

### 8794 B Zyklop "Wobble"-Verlengstuk, 3/8"



Code	EAN	Ø	L	mm					
05003584001	4013288 121295	3/8"	76,0						1

### 8784 B1 Zyklop Adapter, 3/8"

- 3/8" Zyklop-verbindingselement met snelwisselfunctie om bits snel te kunnen wisselen

### 8784 B1 Zyklop Adapter, 3/8"



Code	EAN	Ø	Ø	L	mm				
05003590001	4013288 121301	1/4"	3/8"	44,0					1

### Belt B (stoffen riem), 9-delig, zonder gereedschap



Code	EAN			
05003981001	4013288 195012			1
		Belt B 0/9	1x 45,0x310,0	
		K30	1x 30,0x200,0	

### Belt B (stoffen riem), 8-delig, zonder gereedschap



Code	EAN			
05003980001	4013288 195005			1
		Belt B 0/8	1x 45,0x275,0	
		K30	1x 30,0x200,0	

### Zyklop Speed - ongelooflijk snel en ongelooflijk flexibel

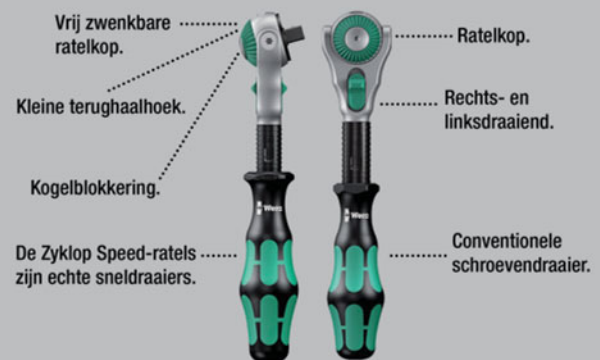

Ongelooflijk compacte indeling voor veel gereedschap op weinig ruimte. Een volledig nieuwe ratelervaring dankzij innovatief stoffen etui, uiterst robuust en duurzaam.

Rechtop te plaatsen voor overzichtelijke opslag in gereedschapsrek. Extra oppervlakbescherming door stof aan buitenzijde.

Laag gewicht en gering volume en daardoor makkelijk mee te nemen. Met "Take it easy"-Toolfinder: Kleurcodering op grootte.

- Vrij zwenkbare ratelkop met 5 vaste standen
- Fijne vertanding met 72 tanden
- Kleine terughaalhoek van slechts 5°
- Sneldraaihuls voor hoge werksnelheid
- Met "Take it easy" tool finder: Kleurcodering op grootte
- Compact stoffen etui met hoge robuustheid, laag gewicht en gering volume



### 8100 SC 6 Zyklop Speed-ratelset, 1/2"-aandrijving, metrisch



Code	EAN			
05004076001	4013288 173874			1
		8000 C	1x 1/2"x277,0	
		8790 HMC	1x 10,0x37,0; 1x 11,0x37,0; 1x 12,0x37,0; 1x 13,0x37,0; 1x 14,0x37,0; 1x 15,0x37,0; 1x 16,0x37,0; 1x 17,0x37,0; 1x 18,0x37,0; 1x 19,0x37,0	
		8794 LC	1x 1/2"x250,0	
		8794 C	1x 1/2"x52,0	
		8784 C2	1x 5/16"x1/2"x50,0	
		851/2 Z PH	1x PH 2x32; 1x PH 3x32	
		855/2 Z PZ	1x PZ 2x32; 1x PZ 3x32	
		867/2 Z TORX®	1x TX 20x35; 1x TX 25x35; 1x TX 30x35; 1x TX 40x35; 1x TX 45x35; 1x TX 50x35	
		840/2 Z	1x 5x30; 1x 6x30; 1x 8x30; 1x 10x30	

### 8100 SC 9 Zyklop Speed-ratelset, 1/2"-aandrijving, inch



Code	EAN			
05004079001	4013288 173997			1
		8000 C	1x 1/2"x277,0	
		8790 HMC	1x 3/8"x37,0; 1x 7/16"x37,0; 1x 1/2"x37,0; 1x 9/16"x37,0; 1x 19/32"x37,0; 1x 5/8"x37,0; 1x 11/16"x37,0; 1x 3/4"x37,0; 1x 25/32"x37,0; 1x 13/16"x37,0	
		8794 LC	1x 1/2"x250,0	
		8794 C	1x 1/2"x52,0	
		8784 C2	1x 5/16"x1/2"x50,0	
		851/2 Z PH	1x PH 2x32; 1x PH 3x32	
		855/2 Z PZ	1x PZ 2x32; 1x PZ 3x32	
		867/2 Z TORX®	1x TX 20x35; 1x TX 25x35; 1x TX 30x35; 1x TX 40x35; 1x TX 45x35; 1x TX 50x35	
		840/2 Z	1x 7/32"x30; 1x 1/4"x30; 1x 5/16"x30; 1x 3/8"x30	

## 8100 SC 2 Zyklop Speed-ratelset, 1/2"-aandrijving, metrisch

- 37-delige set in stevige metalen koffer

### 8100 SC 2 Zyklop Speed-ratelset, 1/2"-aandrijving, metrisch

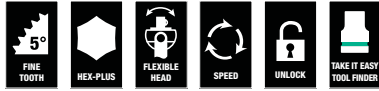

Code	EAN		
05003645001	4013288 121189		1
		<ul style="list-style-type: none"> <li>8000 C 1x 1/2"x277,0</li> </ul>	
		<ul style="list-style-type: none"> <li>8790 HMC 1x 10,0x37,0; 1x 11,0x37,0; 1x 12,0x37,0; 1x 13,0x37,0; 1x 14,0x37,0; 1x 15,0x37,0; 1x 16,0x37,0; 1x 17,0x37,0; 1x 18,0x37,0; 1x 19,0x37,0; 1x 20,0x37,0; 1x 21,0x37,0; 1x 22,0x37,0; 1x 24,0x37,0; 1x 27,0x40,0; 1x 30,0x42,0; 1x 32,0x42,0</li> </ul>	
		<ul style="list-style-type: none"> <li>8789 C 1x 1/2"x250,0</li> </ul>	
		<ul style="list-style-type: none"> <li>8794 C 1x 1/2"x52,0</li> </ul>	
		<ul style="list-style-type: none"> <li>8795 C 1x 1/2"x69,0</li> </ul>	
		<ul style="list-style-type: none"> <li>8784 C2 1x 5/16"x1/2"x50,0</li> </ul>	
		<ul style="list-style-type: none"> <li>8796 SC 1x 1/2"x125,0</li> </ul>	
		<ul style="list-style-type: none"> <li>8796 LC 1x 1/2"x250,0</li> </ul>	
		<ul style="list-style-type: none"> <li>851/2 Z PH 1x PH 3x32</li> </ul>	
		<ul style="list-style-type: none"> <li>855/2 Z PZ 1x PZ 3x32</li> </ul>	
		<ul style="list-style-type: none"> <li>867/2 Z TORX® 1x TX 20x35; 1x TX 25x35; 1x TX 30x35; 1x TX 40x35; 1x TX 45x35; 1x TX 50x35; 1x TX 55x35</li> </ul>	
		<ul style="list-style-type: none"> <li>840/2 Z 1x 5x30; 1x 6x30; 1x 8x30; 1x 10x30</li> </ul>	

## 8100 SC 4 Zyklop Speed-ratelset, 1/2"-aandrijving, inch

- 38-delige set in stevige metalen koffer

### 8100 SC 4 Zyklop Speed-ratelset, 1/2"-aandrijving, inch



Code	EAN		
05003647001	4013288 121202		1
		<ul style="list-style-type: none"> <li>8000 C 1x 1/2"x277,0</li> </ul>	
		<ul style="list-style-type: none"> <li>8790 HMC 1x 3/8"x37,0; 1x 7/16"x37,0; 1x 1/2"x37,0; 1x 9/16"x37,0; 1x 19/32"x37,0; 1x 5/8"x37,0; 1x 11/16"x37,0; 1x 3/4"x37,0; 1x 25/32"x37,0; 1x 13/16"x37,0; 1x 7/8"x37,0; 1x 15/16"x37,0; 1x 31/32"x37,0; 1x 1"x40,0; 1x 1 1/16"x40,0; 1x 1 1/8"x40,0; 1x 1 3/16"x42,0; 1x 1 1/4"x42,0</li> </ul>	
		<ul style="list-style-type: none"> <li>8789 C 1x 1/2"x250,0</li> </ul>	
		<ul style="list-style-type: none"> <li>8794 C 1x 1/2"x52,0</li> </ul>	
		<ul style="list-style-type: none"> <li>8795 C 1x 1/2"x69,0</li> </ul>	
		<ul style="list-style-type: none"> <li>8784 C2 1x 5/16"x1/2"x50,0</li> </ul>	
		<ul style="list-style-type: none"> <li>8796 SC 1x 1/2"x125,0</li> </ul>	
		<ul style="list-style-type: none"> <li>8796 LC 1x 1/2"x250,0</li> </ul>	
		<ul style="list-style-type: none"> <li>851/2 Z PH 1x PH 3x32</li> </ul>	
		<ul style="list-style-type: none"> <li>855/2 Z PZ 1x PZ 3x32</li> </ul>	
		<ul style="list-style-type: none"> <li>867/2 Z TORX® 1x TX 20x35; 1x TX 25x35; 1x TX 30x35; 1x TX 40x35; 1x TX 45x35; 1x TX 50x35; 1x TX 55x35</li> </ul>	
		<ul style="list-style-type: none"> <li>840/2 Z 1x 7/32"x30; 1x 1/4"x30; 1x 5/16"x30; 1x 3/8"x30</li> </ul>	

### 8000 C Zyklop Speed Ratel met 1/2"-aandrijving

- Combineert 5 rateltypes in een enkele ratel
- Rotatiemassaconstructie en sneldraaibus met goede grip voor zeer snel werken
- Met vrij zwenkbare ratelkop, activering met drukknop en omkeer van werkrichting
- Fijne vertanding, daardoor een kleine terughaalhoek van 5°
- Ook als schroevendraaier te gebruiken

#### 8000 C Zyklop Speed Ratel met 1/2"-aandrijving



	EAN							
Code	4013288	mm						
05003600001	121882	1/2"	277,0					1

#### 8000 C SB Zyklop Speed ratel met 1/2"-aandrijving



	EAN						
Code	4013288						
05073262001	128058		8000 C				3
			1x 1/2"x277.0				

### Zyklop Hybrid - grotere totaallengte voor meer krachtoverbrenging

- Zeer slanke ratelkop.
- Omschakelbare ratel, fijne vertanding met 72 tanden.
- Grotere totaallengte voor meer krachtoverbrenging.
- Kraftform meercomponenten greep.
- De kogelvergrendeling zorgt ervoor dat de doppen en de toebehoren tijdens het werken veilig vast blijven zitten.
- Met de verlenging kan nog meer kracht worden overgedragen.



Zyklop Hybrid-ratelset, 1/2"-aandrijving, metrisch.  
Met ratel Zyklop Hybrid, Hybrid-greepverlengstuk, verlengstuk en 10 doppen.

- Omschakelpal voor makkelijk wisselen van draairichting
- Fijne vertanding (72 tanden) voor een slag van slechts 5°
- Compact stoffen etui met hoge robuustheid, laag gewicht en geringe volume
- Kleurcodering van de doppen op formaat
- Een soepel draaimechanisme zorgt voor een veilige grip en maakt eenvoudig verwijderen van het gereedschap mogelijk

#### 8006 SC 1 Zyklop Hybrid-ratelset, 1/2"-aandrijving, metrisch

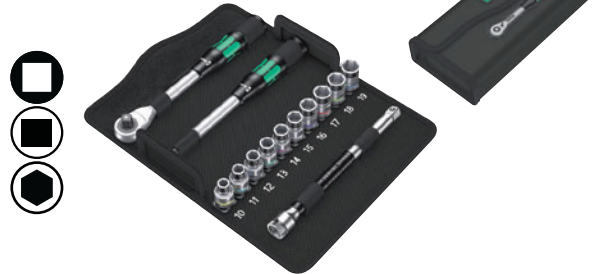

	EAN						
Code	4013288						
05004090001	182159						1
			8006 C				
			1x 1/2"x281,0				
			8797 C				
			1x 271,0				
			8794 LC				
			1x 1/2"x250,0				
			8790 HMC HF				
			1x 10,0x37,0; 1x 11,0x37,0; 1x 12,0x37,0;				
			1x 13,0x37,0; 1x 14,0x37,0; 1x 15,0x37,0;				
			1x 16,0x37,0; 1x 17,0x37,0; 1x 18,0x37,0;				
			1x 19,0x37,0				

## Zyklop Hybrid Set

Zyklop Hybrid-ratelset, 1/2"-aandrijving, metrisch. Met ratel Zyklop Hybrid en Hybrid-greepverlengstuk.

- Zyklop Hybrid-ratel met grote totaallengte (hefboomwerking) en slanke ratelkop
- Fijne vertanding (72 tanden) voor een slag van slechts 5°
- Verlengstuk met ontgrendelstift

### Zyklop Hybrid Set

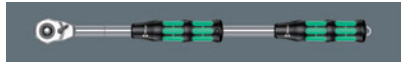

Code	EAN			
05004095001	4013288 184320			1
		8006 C 1x 1/2"x281,0		
		8797 C 1x 271,0		

## 8006 C Zyklop Hybrid-ratel met omschakelpal met 1/2"-aandrijving

Zyklop Hybrid-ratel met omschakelpal met 1/2"aandrijving, gering gewicht, ergonomische Kraftform-handgreep, slanke kopgeometrie, lange hendel en verlengmogelijkheid.

## 8006 C Zyklop Hybrid-ratel met omschakelpal met 1/2"-aandrijving



Code	EAN						
05003780001	4013288 184214	1/2"	281,0	34	37		3

## 8797 C Zyklop Hybrid Verlengstuk

- Te gebruiken met Zyklop Hybrid 8006 C
- Om het over te dragen draaimoment te verhogen
- Meerdelige Kraftform-handgreep voor optimale druk- en trekbelasting
- Met ontgrendelstift
- Kling van taai-elastisch gehard chroom/molybdeen-staal

### 8797 C Zyklop Hybrid Verlengstuk



Code	EAN						
05003781001	4013288 183200	271,0	134,0				1

## Zyklop Metal. Met doorsteekvierkant.



Ongelooflijk compacte indeling voor veel gereedschap op weinig ruimte. Een volledig nieuwe ratelervaring dankzij innovatief stoffen etui, uiterst robuust en duurzaam.

Recht op te plaatsen voor overzichtelijke opslag in gereedschapsrek. Extra oppervlakbescherming door stof aan buitenzijde. Laag gewicht en gering volume en daardoor makkelijk mee te nemen. Met "Take it easy" tool finder Kleurcodering op grootte.

- Uiterst slanke ratel met lange hendel
- Terughaalhoek van slechts 4,7°
- Uiterst soepel omschakelbaar, vast doorsteekvierkant
- "Take it easy" tool finder

**8100 SC 7 Zyklop Metal-ratset doorsteekvierkant, 1/2"-aandrijving, metrisch**



Code	EAN		
	4013288		
05004077001	173942		1
		<b>8003 C</b> 1x 1/2"x281,0	
		<b>8790 HMC</b> 1x 10,0x37,0; 1x 11,0x37,0; 1x 12,0x37,0; 1x 13,0x37,0; 1x 14,0x37,0; 1x 15,0x37,0; 1x 16,0x37,0; 1x 17,0x37,0; 1x 18,0x37,0; 1x 19,0x37,0	
		<b>8794 LC</b> 1x 1/2"x250,0	
		<b>8794 C</b> 1x 1/2"x52,0	
		<b>8784 C2</b> 1x 5/16"x1/2"x50,0	
		<b>851/2 Z PH</b> 1x PH 2x32; 1x PH 3x32	
		<b>867/2 Z TORX®</b> 1x TX 20x35; 1x TX 25x35; 1x TX 27x35; 1x TX 30x35; 1x TX 40x35; 1x TX 45x35; 1x TX 50x35; 1x TX 55x35	
		<b>840/2 Z</b> 1x 5x30; 1x 6x30; 1x 8x30; 1x 10x30	

**8100 SC 10 Zyklop Metal-ratset doorsteekvierkant, 1/2"-aandrijving, inch**



Code	EAN		
	4013288		
05004080001	173966		1
		<b>8003 C</b> 1x 1/2"x281,0	
		<b>8790 HMC</b> 1x 3/8"x37,0; 1x 7/16"x37,0; 1x 1/2"x37,0; 1x 9/16"x37,0; 1x 19/32"x37,0; 1x 5/8"x37,0; 1x 11/16"x37,0; 1x 3/4"x37,0; 1x 25/32"x37,0; 1x 13/16"x37,0	
		<b>8794 LC</b> 1x 1/2"x250,0	
		<b>8794 C</b> 1x 1/2"x52,0	
		<b>8784 C2</b> 1x 5/16"x1/2"x50,0	
		<b>851/2 Z PH</b> 1x PH 2x32; 1x PH 3x32	
		<b>867/2 Z TORX®</b> 1x TX 20x35; 1x TX 25x35; 1x TX 27x35; 1x TX 30x35; 1x TX 40x35; 1x TX 45x35; 1x TX 50x35; 1x TX 55x35	
		<b>840/2 Z</b> 1x 7/32"x30; 1x 1/4"x30; 1x 5/16"x30; 1x 3/8"x30	

### 8003 C Zyklop Metal-ratel met doorsteekvierkant met 1/2"-aandrijving

- Uiterst slank. Lange hefboom. Gesmeden massief metalen ratel van chroom-molybdeen.
- Dubbele palconstructie: biedt de 38 robuuste tanden het fijnmechanische effect van een 76 fijnvertanding, met een terughaalhoek van, 4,7°.
- Uiterst soepel omschakelbaar, vast doorsteekvierkant
- Voor 1/2" vierkant-steeksleutelinzetstukken met kogelvergrendeling

### 8003 C Zyklop Metal-ratel met doorsteekvierkant met 1/2"-aandrijving



Code	EAN	□	⚙️	⚙️	⚙️	📦
05004063001	174055	1/2"	281,0	36	37	3

### Zyklop Metal. Met omschakelpal.



Ongelooflijk compacte indeling voor veel gereedschap op weinig ruimte. Een volledig nieuwe ratelervaring dankzij innovatief stoffen etui, uiterst robuust en duurzaam.

Rechtop te plaatsen voor overzichtelijke opslag in gereedschapsrek. Extra oppervlakbescherming door stof aan buitenzijde. Laag gewicht en gering volume en daardoor makkelijk mee te nemen. Met "Take it easy" tool finder Kleurcodering op grootte.

- Makkelijk wisselen van richting dankzij omschakelpal
- Uiterst slanke ratel met lange hendel
- Terughaalhoek van slechts 5

### 8100 SC 8 Zyklop Metal-ratelset, omschakelpal, 1/2"-aandrijving, metrisch



Code	EAN		📦
05004078001	173881		1
		<ul style="list-style-type: none"> <li>8004 C 1x 1/2"x281,0</li> </ul>	
		<ul style="list-style-type: none"> <li>8790 HMC 1x 10,0x37,0; 1x 11,0x37,0; 1x 12,0x37,0; 1x 13,0x37,0; 1x 14,0x37,0; 1x 15,0x37,0; 1x 16,0x37,0; 1x 17,0x37,0; 1x 18,0x37,0; 1x 19,0x37,0</li> </ul>	
		<ul style="list-style-type: none"> <li>8794 LC 1x 1/2"x250,0</li> </ul>	
		<ul style="list-style-type: none"> <li>8794 C 1x 1/2"x52,0</li> </ul>	
		<ul style="list-style-type: none"> <li>8784 C2 1x 5/16"x1/2"x50,0</li> </ul>	
		<ul style="list-style-type: none"> <li>851/2 Z PH 1x PH 2x32; 1x PH 3x32</li> </ul>	
		<ul style="list-style-type: none"> <li>867/2 Z TORX® 1x TX 20x35; 1x TX 25x35; 1x TX 27x35; 1x TX 30x35; 1x TX 40x35; 1x TX 45x35; 1x TX 50x35; 1x TX 55x35</li> </ul>	
		<ul style="list-style-type: none"> <li>840/2 Z 1x 5x30; 1x 6x30; 1x 8x30; 1x 10x30</li> </ul>	

## 8100 SC 11 Zyklus Metal-ratset, omschakelpal, 1/2"-aandrijving, inch



Code	EAN					
05004081001	4013288 173973					1
		8004 C	1x 1/2"x281,0			
		8790 HMC	1x 3/8"x37,0; 1x 7/16"x37,0; 1x 1/2"x37,0; 1x 9/16"x37,0; 1x 19/32"x37,0; 1x 5/8"x37,0; 1x 11/16"x37,0; 1x 3/4"x37,0; 1x 25/32"x37,0; 1x 13/16"x37,0			
		8794 LC	1x 1/2"x250,0			
		8794 C	1x 1/2"x52,0			
		8784 C2	1x 5/16"x1/2"x50,0			
		851/2 Z PH	1x PH 2x32; 1x PH 3x32			
		867/2 Z TORX®	1x TX 20x35; 1x TX 25x35; 1x TX 27x35; 1x TX 30x35; 1x TX 40x35; 1x TX 45x35; 1x TX 50x35; 1x TX 55x35			
		840/2 Z	1x 7/32"x30; 1x 1/4"x30; 1x 5/16"x30; 1x 3/8"x30			

### 8004 C Zyklus Metal-ratset met omschakelpal met 1/2"-aandrijving

- Makkelijk wisselen van richting dankzij omschakelpal
- Uiterst slanke ratel met lange hendel
- Terughaalhoek van slechts 5°
- Veilige dopbevestiging

### 8004 C Zyklus Metal-ratset met omschakelpal met 1/2"-aandrijving



Code	EAN					
05004064001	4013288 174062	1/2"	281,0	34	37	3

## 8790 C Impaktor Dop met 1/2"-aandrijving

Impaktor-dop voor gebruik in combinatie met elektrisch of perslucht-aangedreven slagschroefmachines met 12,5 mm = 1/2"-aandrijving. De Impaktor-technologie zorgt voor een bovengemiddelde gebruiksduur ook onder extreme situaties.

Voorzien van "Take it easy" Toolfinder met kleurcodering op maat – voor het eenvoudig en snel vinden van het benodigde gereedschap.

Met zeskantprofiel en dop met boring. Dankzij het zeskantprofiel kunnen hoge krachten worden overgedragen en worden de randen van de schroefmoer resp. schroefkop minder belast als bij een twaalfkantprofiel. Voor buitenzeskant-schroeven en moeren.

- Voor gebruik in combinatie met elektrisch of perslucht-aangedreven slagschroefmachines met 12,5 mm = 1/2"-aandrijving
- Impaktor-technologie voor bovengemiddelde standtijden
- Het zeskantprofiel maakt nauwkeurig en profielbesparend verschroeven bij een hoge krachtoverdracht mogelijk
- Met "Take it easy" Toolfinder: kleurcodering op maat
- Met de dwarsboring en ringgroef voor bevestiging van machinaal aangedreven gereedschap met borgpen en borgring

## 8790 C Impaktor Dop met 1/2"-aandrijving



Code	EAN						
05004570001	4013288 210012		13,0	38,0	21,0	24,0	1
05004571001	210029		14,0	38,0	22,0	24,0	1
05004572001	210036		15,0	38,0	24,0	24,0	1
05004573001	210043		16,0	38,0	24,0	24,0	1
05004574001	210050		17,0	38,0	26,0	26,0	1
05004575001	210067		18,0	38,0	28,0	28,0	1
05004576001	210074		19,0	38,0	28,0	28,0	1
05004577001	210081		20,0	38,0	26,0	30,0	1
05004578001	210098		21,0	38,0	26,0	30,0	1

## Belt C Impaktor 1 Doppen set, met 1/2" -aandrijving

Robuuste stoffen riem (belt) in karakteristiek Wera design met 9 Impaktor-doppen en dit alles uiterst compact. Een soepel werkend draaimechanisme maakt veilig opbergen en makkelijk verwijderen van de doppen mogelijk. Inclusief karabijnhaak voor bevestiging aan broekriemlus of tassen. Achterzijde van vliesstof en klittenbandsegment voor eenvoudige bevestiging aan bijvoorbeeld wanden, rekken, gereedschapswagens en het gereedschapstransportsysteem Wera 2go. Impaktor-doppen voor gebruik in combinatie met elektrisch of perslucht-aangedreven slagschroefmachines met 12,5 mm = 1/2"-aandrijving.

De Impaktor-technologie zorgt voor een bovengemiddelde gebruiksduur ook onder extreme situaties. Voorzien van "Take it easy" Toolfinder met kleurcodering op maat – voor het eenvoudig en snel vinden van het benodigde gereedschap. Met zeskantprofiel en dop met boring. Dankzij het zeskantprofiel kunnen hoge krachten worden overgedragen en worden de randen van de schroefmoer resp. schroefkop minder belast als bij een twaalfkantprofiel. Voor buitenzeskant-schroeven en moeren.

- 9-delige doppen set aan robuuste stoffen riem, 1/2"
- Een soepel draaimechanisme zorgt voor een veilige grip en maakt eenvoudig verwijderen van het gereedschap mogelijk
- Uitermate geschikt voor gebruik in combinatie met moderne impact- en slagschroevendraaiers
- Met "Take it easy" Toolfinder: kleurcodering op maat
- Geschikt voor bevestiging aan de muur, tegen een rek, aan een werkplaatswagen of aan het Wera 2go gereedschapstransportsysteem

## Belt C Impaktor 1 Doppen set, met 1/2" -aandrijving









Code	EAN		
05004580001	210104		1
		 <b>8790 C Impaktor</b> 1x 13,0x38,0; 1x 14,0x38,0; 1x 15,0x38,0; 1x 16,0x38,0; 1x 17,0x38,0; 1x 18,0x38,0; 1x 19,0x38,0; 1x 20,0x38,0; 1x 21,0x38,0	
		<b>Belt C Impaktor 0/9</b> 1x 71,0x210,0	
		<b>K30</b> 1x 30,0x200,0	

## 8790 HMC Zyklop Hand- en Machinedop met 1/2"-aandrijving

- 1/2" Zyklop-dop voor dopsleutel
- Voor handmatig en machinaal gebruik (non-impact)
- Kraag aan de achterzijde voor optimale grip bij handmatig gebruik
- Met kogelvanggroef
- Met "Take it easy" tool finder: Kleurcodering op grootte

## 8790 HMC Zyklop Hand- en Machinedop met 1/2"-aandrijving



	EAN							
Code	4013288		mm	mm	mm	mm	mm	
05003601001	120618		10,0		37,0	15,5	24,0	1
05003602001	120625		11,0		37,0	16,5	24,0	1
05003603001	120656		12,0		37,0	17,5	24,0	1
05003604001	120663		13,0		37,0	19,0	24,0	1
05003605001	120670		14,0		37,0	20,0	24,0	1
05003606001	120687		15,0		37,0	21,0	24,0	1
05003607001	120694		16,0		37,0	22,5	24,0	1
05003608001	120700		17,0		37,0	24,0	26,0	1
05003609001	120717		18,0		37,0	25,0	26,0	1
05003610001	120724		19,0		37,0	26,5	26,0	1
05003611001	120731		20,0		37,0	28,0	26,0	1
05003612001	120748		21,0		37,0	29,0	26,0	1
05003613001	120755		22,0		37,0	30,5	26,0	1
05003614001	120762		24,0		37,0	33,0	28,0	1
05003615001	120779		27,0		40,0	36,5	32,0	1
05003616001	120786		30,0		42,0	40,0	34,0	1
05003617001	120793		32,0		42,0	42,0	36,0	1
05003618001	120809			3/8"	37,0	15,5	24,0	1
05003619001	120816			7/16"	37,0	16,5	24,0	1
05003620001	120823			1/2"	37,0	19,0	24,0	1
05003621001	120830			9/16"	37,0	20,0	24,0	1
05003622001	120847			19/32"	37,0	21,0	24,0	1
05003623001	120854			5/8"	37,0	22,5	24,0	1
05003624001	120861			11/16"	37,0	25,5	26,0	1
05003625001	120878			3/4"	37,0	26,5	26,0	1
05003626001	120885			25/32"	37,0	28,0	26,0	1
05003627001	120892			13/16"	37,0	29,0	26,0	1
05003628001	120908			7/8"	37,0	30,5	26,0	1
05003629001	120915			15/16"	37,0	33,0	28,0	1
05003630001	120922			31/32"	37,0	33,0	28,0	1
05003631001	120939			1"	40,0	36,5	32,0	1
05003632001	120946			1 1/16"	40,0	36,5	32,0	1
05003633001	120953			1 1/8"	40,0	40,0	34,0	1
05003634001	120960			1 3/16"	42,0	40,0	34,0	1
05003635001	120977			1 1/4"	42,0	42,0	36,0	1



## 8790 HMC HF Zyklop Hand- en Machinedop met 1/2"-aandrijving met vasthoudfunctie

- Dop (non-impact) voor handmatig of machinaal gebruik
- Met de vasthoudfunctie worden schroeven veilig op het gereedschap gehouden
- Met "Take it easy" tool finder: Kleurcodering op grootte
- Chroom-vanadium, mat verchroomd
- Met kogelvanggroef, kraag aan de achterzijde voor optimale grip

### 8790 HMC HF Zyklop Hand- en Machinedop met 1/2"-aandrijving met vasthoudfunctie



Code	EAN								
05003730001	180957		10,0	37,0	17,8	23,5	10,4	1	
05003731001	180964		11,0	37,0	18,8	23,5	10,4	1	
05003732001	180971		12,0	37,0	20,4	23,5	11,4	1	
05003733001	181022		13,0	37,0	21,4	23,5	11,4	1	
05003734001	181039		14,0	37,0	22,6	23,5	11,4	1	
05003735001	181046		15,0	37,0	23,6	23,5	12,0	1	
05003736001	181053		16,0	37,0	25,0	23,5	12,0	1	
05003737001	181060		17,0	37,0	26,8	23,5	12,5	1	
05003738001	181077		18,0	37,0	28,0	23,5	12,5	1	
05003739001	181084		19,0	37,0	29,2	23,5	14,0	1	

## Belt C 1 Zyklop Doppen set, met vasthoudfunctie, met 1/2" -aandrijving

Robuuste stoffen riem (belt) in kenmerkend Wera design voor 6 doppen plus verwijderdool op beperkte ruimte. Een soepel draaimechanisme zorgt voor een veilige grip en maakt eenvoudig verwijderen van de doppen mogelijk.

Voorzien van "Take it easy"- toolfinder met kleurcodering op maat – voor het eenvoudig en snel vinden van het benodigde gereedschap. Inclusief karabijnhaak voor bevestiging aan riem-lussen of tassen.

Doppen met vasthoudfunctie voor uiterst comfortabel schroeven met minder risico om de schroef te verliezen bij het plaatsen daarvan op het werkstuk. Voorzien van vliesrug en klittenband voor eenvoudige bevestiging, bijvoorbeeld tegen een rek of aan een werkplaatswagen, maar ook aan het Wera 2go gereedschapstransportsysteem.

- 7-delige doppen set op robuuste stoffen riem, 1/2"
- Doppen met vasthoudfunctie voor buitenzeskant schroeven/moeren
- Een soepel draaimechanisme zorgt voor een veilige grip en maakt eenvoudig verwijderen van het gereedschap mogelijk
- Met "Take it easy" tool finder: Kleurcodering op grootte
- Geschikt voor bevestiging aan de muur, tegen een rek, aan een werkplaatswagen of aan het Wera 2go gereedschapstransportsysteem

### Belt C 1 Zyklop Doppen set, met vasthoudfunctie, met 1/2"-aandrijving



Code	EAN		
05003995001	204400		1
		<b>8790 HMC HF</b> 1x 10,0x37,0; 1x 13,0x37,0; 1x 15,0x37,0; 1x 16,0x37,0; 1x 17,0x37,0; 1x 19,0x37,0	
		<b>ME1</b> 1x 14,0x43,0	
		<b>Belt C 0/6</b> 1x 45,0x275,0	
		<b>K30</b> 1x 30,0x200,0	

### 8790 HMC HF 1 Zyklop Doppen set, met vasthoudfunctie

Steeksleutelinzet-set, met vasthoudfunctie voor uiterst comfortabel schroeven met minder risico om de schroef te verliezen bij het plaatsen daarvan op het werkstuk.

- Compact stoffen etui met hoge robuustheid Laag gewicht, gering volume
- Bitdoppen (non-impact) voor handmatig of machinaal gebruik
- Met de vasthoudfunctie worden schroeven veilig op het gereedschap gehouden
- Met "Take it easy" tool finder: Kleurcodering op grootte
- Kraag aan de achterzijde van de dop voor optimale grip bij handmatig gebruik

### 8790 HMC HF 1 Zyklop Doppen set, met vasthoudfunctie



Code	EAN		
05004203001	184238		1
		● <b>8790 HMC HF</b> 1x 10,0x37,0; 1x 11,0x37,0; 1x 12,0x37,0; 1x 13,0x37,0; 1x 14,0x37,0; 1x 15,0x37,0; 1x 16,0x37,0; 1x 17,0x37,0; 1x 18,0x37,0; 1x 19,0x37,0	

### 8790 C Wheel Impaktor Dop met 1/2"-aandrijving

Impaktor-dop, 1/2", voor gebruik in slagschroevendraaiers; met draaibare en vrijlopende kunststof ommanteling voor hogere werksnelheid, betere geleiding tijdens het schroeven en extra bescherming van velg.

- Geschikt voor gebruik in elektrisch of perslucht-aangedreven slagschroevendraaiers met 12,5 mm = 1/2"-aandrijving
- Robuuste Impaktor-uitvoering voor extreem hoge belasting
- Het zeskantprofiel maakt nauwkeurig en profielbesparend verschroeven bij een hoge krachtoverdracht mogelijk
- Met "Take it easy" tool finder: Kleurcodering op grootte

### 8790 C Wheel Impaktor Dop met 1/2"-aandrijving



Code	EAN					
05004590001	210739	17,0	85,0	30,0		1
05004591001	210746	19,0	85,0	30,0		1
05004592001	210753	21,0	85,0	32,0		1

### Wheel Impaktor C Set 1 Doppen set, met 1/2"-aandrijving

3 Impaktor-doppen, 1/2", voor gebruik in slagschroevendraaiers; met draaibare en vrijlopende kunststof ommanteling voor hogere werksnelheid en extra bescherming van velg. Inwendige kunststof inzet ter bescherming van oppervlak van wielbouten

### Wheel Impaktor C Set 1 Doppen set, met 1/2"-aandrijving



Code	EAN			
05004595001	210760			1
		● <b>8790 C Wheel Impaktor</b> 1x 17,0x85,0x30,0; 1x 19,0x85,0x30,0; 1x 21,0x85,0x32,0		

## 8790 HMC Deep Hand- en Machinedop met 1/2"-aandrijving

Lange 1/2" hand- en machinedoppen (ISO 2725-deel 3) met kogelvanggroef; voor buitenzeskant-schroeven en moeren. Voor zowel handmatig als machinaal gebruik (non-impact) ook bij dieper gelegen schroeven en overstekende draadeinden. Voorzien van "Take it easy" Toolfinder met kleurcodering op maat – voor het eenvoudig en snel vinden van het benodigde gereedschap. Onder alle omstandigheden grip op het gereedschap, ook met vette handen.

Dankzij het zeskantprofiel kunnen hoge krachten worden overgedragen en worden de randen van de schroefmoer resp. schroefkop minder belast als bij een twaalfkantprofiel. Fijnvertande ratels maken verder door hun geringe terughaalhoek het gebruik van een twaalfkantprofiel overbodig, zelfs in krappe werkomstandigheden.

- Lange doppen om ook dieper gelegen schroeven en overstekende draadeinden te kunnen bereiken
- Het zeskantprofiel maakt nauwkeurig verschroeven bij een hoge krachtoverdracht mogelijk en beschadigt daarbij het profiel niet
- Kraag aan de achterzijde voor optimale grip bij handmatig gebruik
- Gemaakt van matverchromd chroom-vanadium

## 8790 HMC Deep Hand- en Machinedop met 1/2"-aandrijving



Code	EAN		mm	mm	mm	mm	
05004550001	210562		10,0	83,0	15,5	21,8	1
05004551001	210579		11,0	83,0	16,7	22,0	1
05004552001	210586		12,0	83,0	18,0	22,0	1
05004553001	210593		13,0	83,0	19,2	22,0	1
05004554001	210609		14,0	83,0	20,5	22,0	1
05004555001	210616		15,0	83,0	22,0	20,7	1
05004556001	210623		16,0	83,0	22,0	20,7	1
05004557001	210630		17,0	83,0	24,0	22,2	1
05004558001	210647		18,0	83,0	26,0	23,2	1
05004559001	210654		19,0	83,0	26,0	23,2	1
05004560001	210661		20,0	83,0	28,0	25,2	1
05004561001	210678		21,0	83,0	28,0	25,2	1
05004562001	210685		22,0	83,0	30,0	27,2	1
05004563001	210692		24,0	83,0	32,0	28,2	1

## Belt C Deep 1 Doppen set, met 1/2" -aandrijving

- 6-delige doppen set aan robuuste stoffen riem, 1/2"
- Een soepel draaimechanisme zorgt voor een veilige grip en maakt eenvoudig verwijderen van het gereedschap mogelijk
- Lange 1/2" doppen om ook dieper gelegen schroeven en overstekende draadeinden te kunnen bereiken
- Het zeskantprofiel maakt nauwkeurig en profielbesparend verschroeven bij een hoge krachtoverdracht mogelijk
- Met "Take it easy" tool finder: Kleurcodering op grootte

## Belt C Deep 1 Doppen set, met 1/2" -aandrijving

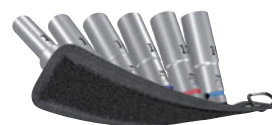

Code	EAN		
05004565001	210708		1
		<b>8790 HMC Deep</b> 1x 10,0x83,0; 1x 13,0x83,0; 1x 15,0x83,0; 1x 16,0x83,0; 1x 17,0x83,0; 1x 19,0x83,0	
		<b>Belt C 0/6</b> 1x 45,0x275,0	
		<b>K30</b> 1x 30,0x200,0	

## 8767 C HF TORX® Zyklop Bitdop met 1/2"-aandrijving, met vasthoudfunctie

- Bit-dop (non-impact) voor handmatig of machinaal gebruik
- Met de vasthoudfunctie worden schroeven veilig op het gereedschap gehouden
- Met "Take it easy" tool finder: Kleurcodering op grootte
- Kraag aan de achterzijde voor optimale grip bij handmatig gebruik
- Chroom-vanadium, mat verchromd

### 8767 C HF TORX® Zyklop Bitdop met 1/2"-aandrijving, met vasthoudfunctie



Code	EAN							
	4013288							
05003830001	183316		TX 20	60,0	16,4	23,5	21,5	1
05003850001	183545		TX 20	140,0	16,4	23,5	101,5	1
05003831001	183323		TX 25	60,0	16,4	23,5	21,5	1
05003851001	183552		TX 25	140,0	16,4	23,5	101,5	1
05003832001	183330		TX 27	60,0	16,4	23,5	21,5	1
05003852001	183569		TX 27	140,0	16,4	23,5	101,5	1
05003833001	183347		TX 30	60,0	16,4	23,5	21,5	1
05003853001	183576		TX 30	140,0	16,4	23,5	101,5	1
05003834001	183354		TX 40	60,0	16,4	23,5	21,5	1
05003854001	183583		TX 40	140,0	16,4	23,5	101,5	1
05003835001	183361		TX 45	60,0	16,4	23,5	21,5	1
05003855001	184443		TX 45	140,0	16,4	23,5	101,5	1
05003836001	183378		TX 50	60,0	21,4	23,5	21,5	1
05003856001	183606		TX 50	140,0	21,4	23,5	101,5	1
05003837001	183385		TX 55	60,0	21,4	23,5	21,5	1
05003857001	183613		TX 55	140,0	21,4	23,5	101,5	1
05003838001	183392		TX 60	60,0	21,4	23,5	21,5	1
05003858001	183620		TX 60	140,0	21,4	23,5	101,5	1

## Belt C 3 TORX® HF Zyklop Bitdoppen set TORX®, met vasthoudfunctie, 1/2" -aandrijving

Robuuste stoffen riem (belt) in kenmerkend Wera design voor 6 bitdoppen op beperkte ruimte. Een soepel draaimechanisme zorgt voor een veilige grip en maakt eenvoudig verwijderen van de doppen mogelijk. Voorzien van "Take it easy"-Toolfinder met kleurcodering op maat – voor het eenvoudig en snel vinden van het benodigde gereedschap. Inclusief karabijnhaak voor bevestiging aan riemlussen of tassen.

Uiterst korte, stabiele bit-doppen met de voordelen van de Wera bit-technologie. Bit-doppen met vasthoudfunctie voor uiterst comfortabel schroeven en minder risico om de schroef te verliezen bij het plaatsen daarvan op het werkstuk. Voorzien van vliesrug en klittenband voor eenvoudige bevestiging, bijvoorbeeld tegen een rek of aan een werkplaatswagen, maar ook aan het Wera 2go gereedschapstransportsysteem.

- 6-delige doppen set aan robuuste stoffen riem, 1/2"
- Bitdoppen met de voordelen van de Wera bit-technologie
- Bitdoppen met vasthoudfunctie voor binnenzekant schroeven
- Een soepel draaimechanisme zorgt voor een veilige grip en maakt eenvoudig verwijderen van het gereedschap mogelijk
- Geschikt voor bevestiging aan de muur, tegen een rek, aan een werkplaatswagen of aan het Wera 2go gereedschapstransportsysteem

### Belt C 3 TORX® HF Zyklop Bitdoppen set TORX®, met vasthoudfunctie, 1/2" -aandrijving



Code	EAN		
	4013288		
05003997001	204882		1
		<b>8767 C HF</b> 1x TX 25x60,0; 1x TX 30x60,0; 1x TX 40x60,0; 1x TX 45x60,0; 1x TX 50x60,0; 1x TX 55x60,0	
		<b>Belt C 0/6</b> 1x 45,0x275,0	
		<b>K30</b> 1x 30,0x200,0	

**8767 C TORX® HF 1 Zyklus Bitdoppen set TORX®, met vasthoudfunctie**

- Compact stoffen etui met hoge robuustheid Laag gewicht, gering volume

**8767 C TORX® HF 1 Zyklus Bitdoppen set TORX®, met vasthoudfunctie**



Code	EAN		
05004202001	4013288 184276		1
		<b>8767 C HF</b> 1x TX 20x60,0; 1x TX 25x60,0; 1x TX 27x60,0; 1x TX 30x60,0; 1x TX 40x60,0; 1x TX 45x60,0; 1x TX 50x60,0; 1x TX 55x60,0; 1x TX 60x60,0	

**8767 HMC HF 2 Zyklus Bit-doppen-set TORX®, met vasthoudfunctie**

- Compact stoffen etui met hoge robuustheid Laag gewicht, gering volume
- Lange uitvoering

**8767 HMC HF 2 Zyklus Bit-doppen-set TORX®, met vasthoudfunctie**

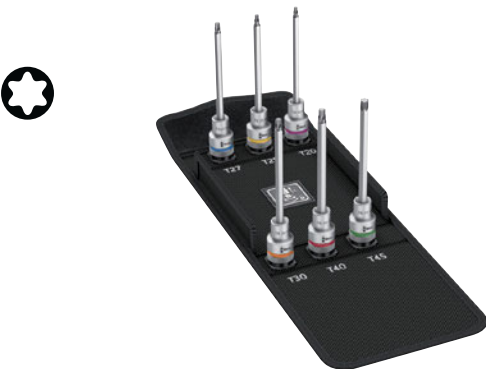

Code	EAN		
05004211001	4013288 185464		1
		<b>8767 C HF</b> 1x TX 20x140,0; 1x TX 25x140,0; 1x TX 27x140,0; 1x TX 30x140,0; 1x TX 40x140,0; 1x TX 45x140,0	

**8767 HMC HF 3 Zyklus Bit-doppen-set TORX®, met vasthoudfunctie**

- Compact stoffen etui met hoge robuustheid Laag gewicht, gering volume
- Lange uitvoering

**8767 HMC HF 3 Zyklus Bit-doppen-set TORX®, met vasthoudfunctie**

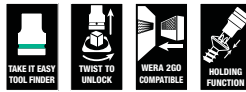

Code	EAN		
05004212001	4013288 185471		1
		<b>8767 C HF</b> 1x TX 20x140,0; 1x TX 25x140,0; 1x TX 27x140,0; 1x TX 30x140,0; 1x TX 40x140,0; 1x TX 45x140,0; 1x TX 50x140,0; 1x TX 55x140,0; 1x TX 60x140,0	

## 8740 C HF Binnenzeskant Zyklop Bitdop met 1/2"-aandrijving met vasthoudfunctie

- Bit-dop (non-impact) voor handmatig of machinaal gebruik
- Met de vasthoudfunctie worden schroeven veilig op het gereedschap gehouden
- Met "Take it easy" tool finder: Kleurcodering op grootte
- Kraag aan de achterzijde voor optimale grip bij handmatig gebruik
- Chroom-vanadium, mat verchromd

### 8740 C HF Binnenzeskant Zyklop Bitdop met 1/2"-aandrijving met vasthoudfunctie



Code	EAN							
Code	4013288		mm	mm	mm	mm	mm	
05003820001	183217		4,0	60,0	14,0	21,5	21,5	1
05003840001	183484		4,0	140,0	14,0	21,5	101,5	1
05003821001	183224		5,0	60,0	14,0	21,5	21,5	1
05003841001	183491		5,0	140,0	14,0	21,5	101,5	1
05003822001	183231		6,0	60,0	14,0	21,5	21,5	1
05003842001	183507		6,0	140,0	14,0	21,5	101,5	1
05003823001	183248		7,0	60,0	14,0	23,5	21,5	1
05003843001	183514		7,0	140,0	14,0	23,5	101,5	1
05003824001	183255		8,0	60,0	16,0	23,5	21,5	1
05003844001	183521		8,0	140,0	16,0	23,5	101,5	1
05003825001	183262		10,0	60,0	16,0	23,5	21,5	1
05003845001	183538		10,0	140,0	16,0	23,5	101,5	1
05003826001	183279		12,0	60,0	21,0	23,5	23,0	1
05003827001	183286		14,0	60,0	22,0	23,5	23,0	1
05003828001	183293		17,0	60,0	24,5	25,5	23,0	1
05003829001	183309		19,0	60,0	26,5	27,5	23,0	1

## Belt C 2 Zyklop binnenzeskant Bitdoppen set, met vasthoudfunctie, met 1/2"-aandrijving

Robuuste stoffen riem (belt) in kenmerkend Wera design voor 6 bitdoppen op beperkte ruimte. Een soepel draaimechanisme zorgt voor een veilige grip en maakt eenvoudig verwijderen van de doppen mogelijk.

Voorzien van "Take it easy"-Toolfinder met kleurcodering op maat – voor het eenvoudig en snel vinden van het benodigde gereedschap. Inclusief karabijnhaak voor bevestiging aan riemlussen of tassen.

Uiterst korte, stabiele bit-doppen met de voordelen van de Wera bit-technologie. Bit-doppen met vasthoudfunctie voor uiterst comfortabel schroeven en minder risico om de schroef te verliezen bij het plaatsen daarvan op het werkstuk. Voorzien van vliesrug en klittenband voor eenvoudige bevestiging, bijvoorbeeld tegen een rek of aan een werkplaatswagen, maar ook aan het Wera 2go gereedschapstransportsysteem.

- 6-delige doppen set aan robuuste stoffen riem, 1/2"
- Bitdoppen met de voordelen van de Wera bit-technologie
- Bitdoppen met vasthoudfunctie voor binnenzeskant schroeven
- Een soepel draaimechanisme zorgt voor een veilige grip en maakt eenvoudig verwijderen van het gereedschap mogelijk
- Geschikt voor bevestiging aan de muur, tegen een rek, aan een werkplaatswagen of aan het Wera 2go gereedschapstransportsysteem

### Belt C 2 Zyklop binnenzeskant Bitdoppen set, met vasthoudfunctie, met 1/2"-aandrijving



Code	EAN		
05003996001	204424		1
		<b>8740 C HF</b> 1x 4,0x60,0; 1x 5,0x60,0; 1x 6,0x60,0; 1x 7,0x60,0; 1x 8,0x60,0; 1x 10,0x60,0	
		<b>Belt C 0/6</b> 1x 45,0x275,0	
		<b>K30</b> 1x 30,0x200,0	

### 8740 C HF 1 Zyklus binnenzeskant Bitdoppen set, met vasthoudfunctie

- Compact stoffen etui met hoge robuustheid Laag gewicht, gering volume

### 8740 C HF 1 Zyklus binnenzeskant Bitdoppen set, met vasthoudfunctie



Code	EAN								
05004201001	184283								1
		○	<b>8740 C HF</b>	1x 4,0x60,0; 1x 5,0x60,0; 1x 6,0x60,0; 1x 7,0x60,0; 1x 8,0x60,0; 1x 10,0x60,0; 1x 12,0x60,0; 1x 14,0x60,0; 1x 17,0x60,0					

### 8740 C HF 2 Zyklus binnenzeskant Bit-doppen-set, met vasthoudfunctie

- Compact stoffen etui met hoge robuustheid Laag gewicht, gering volume
- Lange uitvoering

### 8740 C HF 2 Zyklus binnenzeskant Bit-doppen-set, met vasthoudfunctie



Code	EAN								
05004210001	185457								1
		○	<b>8740 C HF</b>	1x 4,0x140,0; 1x 5,0x140,0; 1x 6,0x140,0; 1x 7,0x140,0; 1x 8,0x140,0; 1x 10,0x140,0					

### 8796 LC Zyklus-verlengstuk "Flexible-Lock" met vrijloophuls, lang voor 1/2"

- Voor 1/2" vierkant-steeksleutelinzetstukken met kogelvergrendeling
- Flexible Lock systeem voor optionele regeling of snel verwisselen van de opsteekgereedschappen
- Met vrijloophuls voor razendsnel aanhalen en losdraaien van schroeven en moeren

### 8796 LC Zyklus-verlengstuk "Flexible-Lock" met vrijloophuls, lang voor 1/2"



Code	EAN								
05003643001	121462	1/2"	250,0						1

### 8796 SC Zyklus-verlengstuk "Flexible-Lock" met vrijloophuls, kort voor 1/2"

- Voor 1/2" vierkant-steeksleutelinzetstukken met kogelvergrendeling
- Flexible Lock systeem voor optionele regeling of snel verwisselen van de opsteekgereedschappen
- Met vrijloophuls voor razendsnel aanhalen en losdraaien van schroeven en moeren

### 8796 SC Zyklus-verlengstuk "Flexible-Lock" met vrijloophuls, kort voor 1/2"



Code	EAN								
05003642001	121455	1/2"	125,0						1

### 8794 LC Zyklus-verlengstuk met vrijloophuls, lang, 1/2"

Wera Zyklus-verlengstuk met sneldraaihuls met goede grip voor razendsnel vast- en losdraaien van schroeven en moeren. Gemaakt van matverchroomd chroom-vanadium.

### 8794 LC Zyklus-verlengstuk met vrijloophuls, lang, 1/2"



Code	EAN								
05003638001	121431	1/2"	250,0						1

### 8794 SC Zyklop-verlengstuk met vrijloophuls, kort, 1/2"

Wera Zyklop-verlengstuk met sneldraaihuls met goede grip voor razendsnel vast- en losdraaien van schroeven en moeren. Gemaakt van matverchromd chroom-vanadium.

#### 8794 SC Zyklop-verlengstuk met vrijloophuls, kort, 1/2"



	EAN							
Code	4013288		mm					
05003637001	121424	1/2"	125,0					1

### 8789 C Zyklop Glijstang, 1/2"

Wera Zyklop T-greep voor overbrenging van hogere draaimomenten. Voor 1/2" vierkant-steeksleutelinzetstukken met kogelblokkering. Met verschuifbare aandrijving, voor extra flexibiliteit. Gemaakt van hoogwaardig matverchromd chroom-vanadium.

#### 8789 C Zyklop Glijstang, 1/2"



	EAN							
Code	4013288		mm					
05003636001	121530	1/2"	250,0					3

### 8795 C Zyklop-Cardangewricht, 1/2"

Wera Zyklop-haakse aandrijving voor 1/2" vierkant-steeksleutelinzetstukken met kogelblokkering.

#### 8795 C Zyklop-Cardangewricht, 1/2"



	EAN							
Code	4013288		mm					
05003640001	121547	1/2"	69,0					1

### 8794 C Zyklop "Wobble"-verlengstuk, 1/2"

"Wobble"-verlengstuk voor de Wera Zyklop. Met een uitzwenkhoek van 15° in alle richtingen. Zo kunt u ook in verborgen en nauwe inbouwsituaties snel en nauwkeurig werken.

#### 8794 C Zyklop "Wobble"-verlengstuk, 1/2"



	EAN							
Code	4013288		mm					
05003639001	121448	1/2"	52,0					1

### 8784 C2 Zyklop Adapter, 1/2"

Verbindingselement van vierkant naar zeskant. Voor 5/16" zeskant-bits conform DIN ISO 1173-C 8 en Wera aansluiting serie 2. Met snelwisselfunctie.

#### 8784 C2 Zyklop Adapter, 1/2"



	EAN							
Code	4013288			mm				
05003641001	119353	5/16"	1/2"	50,0				1



## Koloss - de ratel die ook gerust als hamer mag worden gebruikt



De ratel die ook gerust als hamer gebruikt kan worden. De Koloss is als omschakel- en zwaar belastbare ratel tot min. 600 Nm inzetbaar. De dubbele palvertanding en de geringe terughaalhoek van 6° maken snel en nauwkeurig schroeven mogelijk, ook op plekken waar weinig plaats is.

En het beste komt nog: Geen klap, maar dan ook echt geen klap kan het ratelmechanisme iets aan. Meerdelige Kraftform-handgreep voor optimale druk-, slag- en trekbelasting; aan greepuiteinde voorzien van opname voor Koloss verlengstuk 8780 C en Koloss spreiddoorn 8781 C. In de set bevinden zich tevens: 1 pad ter bescherming van materialen en oppervlakken, 1 Koloss verlengstuk om nog hogere draaimomenten over te kunnen dragen, 1 ontgrendelstift en 1 houder om de Koloss steeds binnen handbereik te hebben.

- Tot minstens 600 Nm te belasten
- Met doorsteekvierkant voor rechtson en linkson schroeven
- Inclusief hamerfunctie
- Meerdelige Kraftform-handgreep voor optimale druk-, slag- en trekbelasting
- Fijnvertand ratelmechaniek, kleine terughaalhoek van 6°

## 8002 C Koloss All-Inclusive Set met 1/2"-aandrijving



Code	EAN		
05133862001	4013288 162403		1
		<b>8002 C</b> 1x 1/2"x341,0	
		<b>8782 C</b> 1x 2x50,0	
		<b>8780 C</b> 1x 341,0x137	
		<b>8000 E</b> 1x 40,5	
		<b>8000 HLF</b> 1x 175,0x75,0	

## 8002 C Koloss 1/2" met 1/2"- aandrijving



Code	EAN		
05003692001	4013288 144607		1
		<b>8002 C</b> 1x 1/2"x341,0	
		<b>8782 C</b> 1x 2x50,0	
		<b>8000 HLF</b> 1x 175,0x75,0	

## 8780 C Koloss Verlengstuk

Verlengstuk voor de Wera Koloss gemaakt van extra sterk gecoat chroom-molybdeen staal. Als verlengstuk toepasbaar voor Wera Koloss 8002 C, ter verhoging van het over te dragen draaimoment. Meerdelige Kraftform handgreep voor optimale druk-, slag- en trekbelasting. Veiligheidsinstructies permanent ingelaserd.

## 8780 C Koloss Verlengstuk



Code	EAN	∅	L					
05003695001	4013288 144614	mm	mm					1
		341,0	137					

### 8781 C Koloss Conische Doorn

Spreiddoorn voor Wera Koloss. Voor het uitlijnen van ogen en boringen. Conische doorn, gemaakt van taai-elastisch gehard chroom-molybdeen-staal.

#### 8781 C Koloss Conische Doorn



	EAN							
Code	4013288	mm	mm					
05003696001	144683	50	135,0					1

### 8782 C Koloss Rubber Pad Set

Beschermkappen voor Wera Koloss. Ter bescherming van materialen en oppervlakken van de werkstukken. Flexibele, thermoplastische elastomeer voor permanente elasticiteit en maximale bescherming.

#### 8782 C Koloss Rubber Pad Set



	EAN							
Code	4013288	#	mm					
05003697001	144690	2	50,0					1

### Ontgrendelstift



	EAN							
Code	4013288	mm						
05136400001	194633	40,5						1

### Belt C (stoffen riem), 6-delig, zonder gereedschap



	EAN							
Code	4013288							
05003892001	205797							1
			<b>Belt C 0/6</b>					
			1x 45,0x275,0					
			<b>K30</b>					
			1x 30,0x200,0					

### Belt C Impaktor (stoffen riem), 9-delig, zonder gereedschap

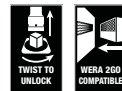

	EAN							
Code	4013288							
05003893001	211484							1
			<b>Belt C Impaktor 0/9</b>					
			1x 71,0x210,0					
			<b>K30</b>					
			1x 30,0x200,0					

### Zyklop Mini - krachtig en mooi

**Zyklop Mini 1 & 2**  
Fijnmechanische vertanding (60 tanden); kleine terughaalhoek van maar 6° voor nauwkeurig werken.

**Zyklop Mini 1 & 2**  
De geringe hoogte is ideaal voor gebruik op plaatsen met slechts beperkte inbouwhoogte.

**Zyklop Mini 1**  
Kartelwiel zorgt voor sneller werken, ook als ratelen even niet lukt.

**Zyklop Mini 2**  
Zyklop Mini 2 voor de directe plaatsing van de speciale Wera Zyklop-doppen 8790 FA. De geringe hoogte is ideaal voor gebruik op plaatsen met slechts beperkte inbouwhoogte.

**Zyklop Mini 1 & 2**  
Eenvoudig van linksom naar rechtsom schakelen.



Wera Zyklop Mini 1: Een symbiose van kracht en schoonheid. Uitermate robuust dankzij smeedijzeren uitvoering. Geschikt voor draaimomenten tot zo'n 65 Nm.

De kleine uitvoering is met name bedoeld voor schroeven op plaatsen waar weinig ruimte is. Het geribde wiel maakt snel schroeven mogelijk. Wordt geleverd als set, in de beproefde Wera Bit-Check met dopadapter en riemclip. Gereedschap laat zich eenvoudig plaatsen en verwijderen. Uiterst robuust en lange levensduur.

- Bit-Checks overtuigen door hun hoge functionaliteit op beperkte ruimte
- Wera bitratel voor uiterst snel schroeven, ook op plaatsen waar nauwelijks ruimte is
- Ideaal voor schroeven in krappe ruimtes
- Extreem harde bits, voor universeel gebruik
- In handzame en robuuste bit-check

## Bit-Check 30 Zyklus Mini 1



Code	EAN			
	4013288			
05073640001	144652			1
		<b>8001 A</b>		
		1x 1/4"x87,0		
		<b>870/1</b>		
		1x 1/4"x25 <sup>1)</sup>		
		<b>889/4/1 K</b>		
		1x 1/4"x50		
		<b>851/1 TZ PH</b>		
		2x PH 1x25; 3x PH 2x25; 1x PH 3x25		
		<b>855/1 TH PZ</b>		
		1x PZ 1x25; 3x PZ 2x25; 1x PZ 3x25		
		<b>867/1 TZ TORX®</b>		
		1x TX 10x25; 1x TX 15x25; 1x TX 20x25;		
		1x TX 25x25; 1x TX 30x25; 1x TX 40x25		
		<b>867/1 Z TORX® B0</b>		
		1x TX 10x25; 1x TX 15x25; 1x TX 20x25;		
		1x TX 25x25; 1x TX 30x25		
		<b>800/1 TZ</b>		
		1x 1,0x5,5x25		
		<b>840/1 Z Hex-Plus</b>		
		1x 3,0x25; 1x 4,0x25; 1x 5,0x25; 1x 6,0x25;		
		1x 8,0x25		

<sup>1)</sup>Met kogel; voor handbediende steeksleutelinzetstukken

## Bit-Check 30 Zyklus Mini 2

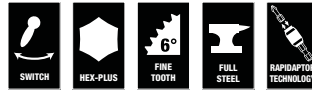

Code	EAN			
	4013288			
05346293001	145765			1
		<b>8001 A</b>		
		1x 1/4"x87,0		
		<b>889/4/1 K</b>		
		1x 1/4"x50		
		<b>870/1</b>		
		1x 1/4"x25 <sup>1)</sup>		
		<b>851/1 TZ PH</b>		
		2x PH 1x25; 3x PH 2x25; 1x PH 3x25		
		<b>867/1 TZ TORX®</b>		
		1x TX 10x25; 1x TX 15x25; 1x TX 20x25;		
		1x TX 25x25; 1x TX 30x25; 1x TX 40x25		
		<b>867/1 Z TORX® B0</b>		
		1x TX 10x25; 1x TX 15x25; 1x TX 20x25;		
		1x TX 25x25; 1x TX 30x25		
		<b>840/1 Z Hex-Plus</b>		
		1x 3/32"x25; 1x 1/8"x25; 1x 5/32"x25; 1x 3/16"x25;		
		1x 1/4"x25		
		<b>800/1 TZ</b>		
		1x 1,0x5,5x25		
		<b>868/1 Z</b>		
		1x # 1x25; 3x # 2x25; 1x # 3x25		

<sup>1)</sup>Met kogel; voor handbediende steeksleutelinzetstukken

## Kraftform Kompakt Zyklus Mini 2

Ratelen en schroeven in Kraftform Kompakt-formaat. Deze smeedijzeren ratels Zyklus Mini 1 en 2 combineren sierlijk design met een ongelooflijke robuustheid. Voor uiterst snel schroeven, ook op plaatsen waar nauwelijks ruimte is. Overal waar machinaal schroeven of gebruik van conventioneel handgereedschap niet mogelijk is vanwege ruimtegebrek, kunnen de Zyklus Mini 1 of de Zyklus Mini 2 worden gebruikt.

1 Wera Bit-ratel Zyklus Mini 1, geschikt voor plaatsing van bits met 1/4" buitenscant-aandrijving conform DIN ISO 1173-C 6,3 en E 6,3 en Wera aansluiting serie 1 en 4; middels aanpassing met Wera Adapter 870/1 kunnen ook 1/4" doppen worden gebruikt. 1 dop-ratel Zyklus Mini 2; geschikt voor de directe plaatsing van de speciale Wera Zyklus-doppen 8790 FA.

### Kraftform Kompakt Zyklus Mini 2



Code	EAN		
05135918001	182180		1
		<b>8001 A</b> 1x 1/4"x87,0	
		<b>8005</b> 1x 107	
		<b>813</b> 1x 1/4"x78	
		<b>870/1</b> 1x 1/4"x25 <sup>1)</sup>	
		<b>851/1 Z PH</b> 1x PH 1x25; 1x PH 2x25	
		<b>855/1 Z PZ</b> 1x PZ 1x25; 1x PZ 2x25	
		<b>867/1 TORX®</b> 1x TX 10x25; 1x TX 15x25; 1x TX 20x25; 1x TX 25x25; 1x TX 30x25; 1x TX 40x25	
		<b>840/1 Z Hex-Plus</b> 1x 3,0x25; 1x 4,0x25; 1x 5,0x25; 1x 6,0x25	
		<b>8790 FA</b> 1x 4,0; 1x 5,0; 1x 5,5; 1x 6,0; 1x 7,0; 1x 8,0; 1x 10,0; 1x 12,0; 1x 13,0	

<sup>1)</sup> Met kogel; voor handbediende steeksleutelinzetstukken

## Tool-Check PLUS

Combinatie van ratel, bit, doppen en een handhouder en dit alles uiterst compact. Perfect als universele begeleider voor legio schroefwerkzaamheden. Hoogwaardige bit-handhouder met Kraftform Plus-handgreep om prettig en ergonomisch verantwoord te kunnen werken en blaren en schuurplekken te voorkomen. harde gripzones voor een hoge werksnelheid, zachte gripzones voor een hoge draaimomentoverdracht. Bit-ratel om toch snel te kunnen werken op plaatsen waar machinaal schroeven of gebruik van conventioneel handgereedschap vanwege de beperkte ruimte niet mogelijk is. Snel om te schakelen van links- naar rechtsdraaiend en vice versa dankzij omschakelhendel. Snel draaien (met duim) via geribbelde ratelkop. Eenvoudig te bedienen, zelfs met 1 hand. Ergonomische ratelkop/-hendel: Kraftform-geometrie met perfect gevormde gripvlakken voor de vingers. Doordat bits rechtstreeks in de ratelkop kunnen worden geplaatst, ontstaat een compact stuk gereedschap dat ook op plaatsen waarbij slechts geringe werkhoogte is, gebruikt kan worden.

Geringe terughaalhoek van 6° maakt nauwkeurig werken mogelijk. Robuuste, smeedijzeren uitvoering. Draaimomenten van meer dan 65 Nm. De bit-houder Rapidaptor met sneldraaihuls: Als verlengstuk toepasbaar, voor razendsnel wisselen van bits zonder extra gereedschap, waarbij voor zelfs de kleinste bits slechts één hand vereist is. Met extreem harde bits, voor universeel gebruik. Doppen voor handbediening en machinaal gebruik voor vrijwel alle toepassingen. Voorzien van "Take it easy"-Toolfinder met kleurcodering op maat – voor het eenvoudig en snel vinden van het benodigde gereedschap. Onder alle omstandigheden grip op het gereedschap, ook met vette handen. Met kogelvanggroef. Voor buitenscant-schroeven en moeren. Gemaakt van matverchromd chroom-vanadium.

## Tool-Check PLUS



Code	EAN		
05056490001	4013288 173003		1
		<b>8001 A</b> 1x 1/4"x87,0	
		<b>813</b> 1x 1/4"x78	
		<b>889/4/1 K</b> 1x 1/4"x50	
		<b>870/1</b> 1x 1/4"x25 <sup>1)</sup>	
		<b>8790 HMA</b> 1x 5,5x23,0; 1x 6,0x23,0; 1x 7,0x23,0; 1x 8,0x23,0; 1x 10,0x23,0; 1x 12,0x23,0; 1x 13,0x23,0	
		<b>851/1 TZ PH</b> 2x PH 1x25; 3x PH 2x25; 1x PH 3x25	
		<b>855/1 TH PZ</b> 1x PZ 1x25; 3x PZ 2x25; 1x PZ 3x25	
		<b>867/1 TZ TORX®</b> 1x TX 10x25; 1x TX 15x25; 1x TX 20x25; 1x TX 25x25; 1x TX 30x25; 1x TX 40x25	
		<b>867/1 Z TORX® B0</b> 1x TX 10x25; 1x TX 15x25; 1x TX 20x25; 1x TX 25x25; 1x TX 30x25	
		<b>840/1 Z Hex-Plus</b> 1x 3,0x25; 1x 4,0x25; 1x 5,0x25; 1x 6,0x25; 1x 8,0x25	
		<b>800/1 TZ</b> 1x 1,0x5,5x25	

<sup>1)</sup>Met kogel; voor handbediende steeksleutelinzetstukken

## Tool-Check PLUS Imperial



Code	EAN		
05056491001	4013288 178756		1
		<b>8001 A</b> 1x 1/4"x87,0	
		<b>813</b> 1x 1/4"x78	
		<b>889/4/1 K</b> 1x 1/4"x50	
		<b>870/1</b> 1x 1/4"x25 <sup>1)</sup>	
		<b>8790 HMA</b> 1x 3/16"x23,0; 1x 1/4"x23,0; 1x 5/16"x23,0; 1x 11/32"x23,0; 1x 3/8"x23,0; 1x 7/16"x23,0; 1x 1/2"x23,0	
		<b>851/1 TZ PH</b> 2x PH 1x25; 3x PH 2x25; 1x PH 3x25	
		<b>800/1 TZ</b> 1x 1,0x5,5x25	
		<b>867/1 TZ TORX®</b> 1x TX 10x25; 1x TX 15x25; 1x TX 20x25; 1x TX 25x25; 1x TX 30x25; 1x TX 40x25	
		<b>867/1 Z TORX® B0</b> 1x TX 10x25; 1x TX 15x25; 1x TX 20x25; 1x TX 25x25; 1x TX 30x25	
		<b>840/1 Z Hex-Plus</b> 1x 3/32"x25; 1x 1/8"x25; 1x 5/32"x25; 1x 3/16"x25; 1x 5/16"x25	
		<b>868/1 V</b> 1x # 1x25; 3x # 2x25; 1x # 3x25	

<sup>1)</sup>Met kogel; voor handbediende steeksleutelinzetstukken

## Tool-Check 1 SB

- 1/4" bitratel, Kraftform-handhouder, extreem harde bits, Rapidaptor-houder, adapter en 1/4" doppen
- Ideaal voor schroeven in krappe ruimtes
- Extreem harde bits, voor universeel gebruik
- Met de Wera adapter 870/1 kunnen ook 1/4" doppen gebruikt worden
- Met "Take it easy" toolfinder: Kleurcodering op profiel en maatcode

### Tool-Check 1 SB



Code	EAN		
05073220001	162526		1
		<b>8001 A</b> 1x 1/4"x87,0	
		<b>870/1</b> 1x 1/4"x25 <sup>1)</sup>	
		<b>889/4/1 K</b> 1x 1/4"x50	
		<b>851/1 TZ PH</b> 2x PH 1x25; 3x PH 2x25; 1x PH 3x25	
		<b>855/1 TH PZ</b> 1x PZ 1x25; 3x PZ 2x25; 1x PZ 3x25	
		<b>867/1 TZ TORX®</b> 1x TX 10x25; 1x TX 15x25; 1x TX 20x25; 1x TX 25x25; 1x TX 30x25; 1x TX 40x25	
		<b>867/1 Z TORX® B0</b> 1x TX 10x25; 1x TX 15x25; 1x TX 20x25; 1x TX 25x25; 1x TX 30x25	
		<b>800/1 TZ</b> 1x 1,0x5,5x25	
		<b>840/1 Z Hex-Plus</b> 1x 3,0x25; 1x 4,0x25; 1x 5,0x25; 1x 6,0x25; 1x 8,0x25	
		<b>8790 HMA</b> 1x 5,5x23,0; 1x 6,0x23,0; 1x 7,0x23,0; 1x 8,0x23,0; 1x 10,0x23,0; 1x 12,0x23,0; 1x 13,0x23,0	

<sup>1)</sup>Met kogel; voor handbediende steeksleutelinzetstukken

## Tool-Check Automotive 1

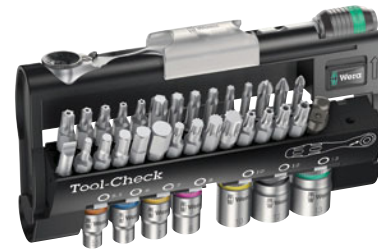

Code	EAN		
05200995001	165343		1
		<b>8001 A</b> 1x 1/4"x87,0	
		<b>870/1</b> 1x 1/4"x25 <sup>1)</sup>	
		<b>889/4/1 K</b> 1x 1/4"x50	
		<b>851/1 TZ PH</b> 1x PH 1x25; 1x PH 2x25; 1x PH 3x25	
		<b>867/1 TZ TORX®</b> 1x TX 10x25; 1x TX 15x25; 1x TX 20x25; 1x TX 25x25; 1x TX 30x25; 1x TX 40x25	
		<b>867/1 Z TORX® B0</b> 1x TX 10x25; 1x TX 15x25; 1x TX 20x25; 1x TX 25x25; 1x TX 30x25	
		<b>800/1 TZ</b> 1x 1,0x5,5x25	
		<b>840/1 Z Hex-Plus</b> 1x 3,0x25; 1x 4,0x25; 1x 5,0x25; 1x 6,0x25; 1x 8,0x25	
		<b>860/1 XZN</b> 1x M 4x25; 1x M 5x25; 1x M 6x25; 1x M 8x25	
		<b>873/1 Five Lobe</b> 1x 20x25; 1x 25x25; 1x 27x25; 1x 30x25	
		<b>8790 HMA</b> 1x 5,5x23,0; 1x 6,0x23,0; 1x 7,0x23,0; 1x 8,0x23,0; 1x 10,0x23,0; 1x 12,0x23,0; 1x 13,0x23,0	

<sup>1)</sup>Met kogel; voor handbediende steeksleutelinzetstukken

### Bit-Check 10 Zyklop Mini BiTorsion 1

Veel gereedschap op beperkte ruimte. Gesorteerd op aandrijving en formaat, om snel het juiste bit te vinden. De Wera bit-ratel. Smeedijzeren uitvoering. Fijnvertand mechaniek (60 tanden) voor een kleine terughaalhoek van 6° voor nauwkeurig werken. Eenvoudige links/rechts-omschakeling. Ergonomisch gevormde ratelkop en -hendel.

- 1/4" bitratel en extreem harde bits

### Bit-Check 10 Zyklop Mini BiTorsion 1

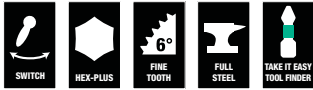

Code	EAN		
05057418001	195951		1
		8001 A 1x 1/4"x87,0	
		⊕ 851/1 BTZ PH 1x PH 1x25; 1x PH 2x25	
		⊕ 855/1 BTZ PZ 1x PZ 1x25; 1x PZ 2x25	
		⊕ 867/1 TORX® BTZ 1x TX 15x25; 1x TX 20x25; 1x TX 25x25	
		⊙ 840/1 BTZ Hex-Plus 1x 4,0x25; 1x 5,0x25	

### Bit-Check 10 Zyklop Mini 1

- Extreem harde bits, voor universeel gebruik

### Bit-Check 10 Zyklop Mini 1



Code	EAN		
05073645001	168115		1
		8001 A 1x 1/4"x87,0	
		⊕ 851/1 Z PH 1x PH 1x25; 1x PH 2x25	
		⊕ 855/1 Z PZ 1x PZ 1x25; 1x PZ 2x25	
		⊕ 867/1 TORX® 1x TX 15x25; 1x TX 20x25; 1x TX 25x25	
		⊙ 840/1 Z Hex-Plus 1x 4,0x25; 1x 5,0x25	

## Bicycle Set 1

Rijwielwerkplaatsen en gepassioneerde fietsers schroeven graag aan fietsen. Schroefgereedschappenspecialist Wera komt nu met een Bicycle Set 1, een gereedschappenassortiment dat dankzij een compact, stoffen design-etui zeer makkelijk mee te nemen is en geschikt is voor de meest voorkomende schroefklussen aan een fiets.

Het robuuste etui bevat Bit-ratel Zyklus Mini 1 en 10 bits met alle voordelen van de Wera Bit-technologie, speciaal aangepast op de meest voorkomende schroefverbindingen bij rijwielen.

- Compacte 12-delige schroefgereedschappenset voor rijwielen, ook voor onderweg
- Praktisch assortiment voor het zelf verrichten van montagewerkzaamheden en reparaties
- Passend gereedschap voor de meest voorkomende schroefprofielen bij stadsfietsen, mountainbikes en E-bikes
- Robuust en compact stoffen etui dat ook op kwetsbare oppervlakken kan worden gelegd

### Bicycle Set 1



Code	EAN			
05004170001	4013288 207623			1
		8001 A	1x 1/4"x87,0	
		899/4/1	1x 1/4"x100	
		851/1 Z PH	1x PH 2x25	
		867/1 TORX®	1x TX 10x25; 1x TX 25x25	
		840/1 Z Hex-Plus	1x 2,0x25; 1x 2,5x25; 1x 3,0x25; 1x 4,0x25; 1x 5,0x25; 1x 6,0x25; 1x 8,0x25	

## Bicycle Set 3

Combinatie van ratel, bit, doppen en een bit-handhouder en dit alles uiterst compact. Perfect als universele begeleider voor legio schroefwerkzaamheden.

Hoogwaardige bit-handhouder met Kraftform Plus-handgreep om prettig en ergonomisch verantwoord te kunnen werken en blaren en schuurplekken te voorkomen. Harde gripzones voor een hoge werksnelheid, zachte gripzones voor een hoge krachtoverbrenning.

Bit-ratel om toch snel te kunnen werken op plaatsen waar machinaal schroeven of gebruik van conventioneel handgereedschap vanwege de beperkte ruimte niet mogelijk is. Snel om te schakelen van links- naar rechtsdraaiend en vice versa dankzij omschakelhendel. Snel draaien (met duim) via geribbelde ratelkop.

Eenvoudig te bedienen, zelfs met 1 hand. Ergonomische ratelkop/-hendel: Kraftform geometrie met perfect gevormde gripvlakken voor de vingers.

Doordat bits rechtstreeks in de ratelkop kunnen worden geplaatst, ontstaat een compact stuk gereedschap dat ook op plaatsen waarbij slechts geringe werkhoogte is, gebruikt kan worden. Kleine terughaalhoek van 6° om nauwkeurig te kunnen werken. Robuuste, smeedijzeren uitvoering. Draaimomenten van meer dan 65 Nm.

De bit-houder Rapidaptor met sneldraaihuls: Als verlengstuk toepasbaar, voor razendsnel wisselen van bits zonder extra gereedschap, waarbij voor zelfs de kleinste bits slechts één hand vereist is.

Extreem harde bits, voor universeel gebruik. Doppen voor handen en machinaal gebruik voor vrijwel alle toepassingen. Voorzien van "Take it easy" Toolfinder met kleurcodering op maat – voor het eenvoudig en snel vinden van het benodigde gereedschap.

Onder alle omstandigheden grip op het gereedschap, ook met vettige handen. Met kogelvanggroef. Voor buitenzeskant-schroeven en moeren. Gemaakt van matverchromd chroom-vanadium.

- Compacte 39-delige schroefgereedschappenset voor rijwielen, ook voor onderweg
- Praktisch assortiment voor het zelf verrichten van montagewerkzaamheden en reparaties
- Gereedschap voor de meest voorkomende schroefprofielen bij stadsfietsen, mountainbikes en E-bikes
- Robuust en compact stoffen etui dat ook op kwetsbare oppervlakken kan worden gelegd, lichtgewicht
- Met "Take it easy" tool finder: Kleurcodering op grootte



### Bicycle Set 3



Code	EAN		
05004172001	211248		1
		<b>8001 A</b> 1x 1/4"x87,0	
		<b>813</b> 1x 1/4"x78	
		<b>889/4/1 K</b> 1x 1/4"x50	
		<b>870/1</b> 1x 1/4"x25 <sup>1)</sup>	
		<b>8790 HMA</b> 1x 5,5x23,0; 1x 6,0x23,0; 1x 7,0x23,0; 1x 8,0x23,0; 1x 10,0x23,0; 1x 13,0x23,0; 1x 15,0x23,0	
		<b>851/1 TZ PH</b> 1x PH 1x25; 2x PH 2x25; 1x PH 3x25	
		<b>867/1 TZ TORX®</b> 1x TX 10x25; 1x TX 15x25; 2x TX 20x25; 2x TX 25x25; 1x TX 27x25; 1x TX 30x25; 1x TX 40x25	
		<b>800/1 TZ</b> 1x 0,5x4,0x25; 1x 0,6x4,5x25; 1x 1,0x5,5x25	
		<b>840/1 Z Hex-Plus</b> 1x 2,0x25; 1x 2,5x25; 1x 3,0x25; 1x 4,0x25; 1x 5,0x25; 1x 6,0x25; 1x 8,0x25	
		<b>842/1 Z</b> 1x 2,5x25; 1x 3,0x25; 1x 4,0x25; 1x 5,0x25; 1x 6,0x25	

<sup>1)</sup>Met kogel; voor handbediende steeksleutelinzetstukken

### 8001 A Zyklop Mini 1 Bit-ratel 1/4" SB met 1/4"-adapter

De Wera bit-ratel. Eenvoudig te bedienen, zelfs met 1 hand op lastige schroeflocaties. Smeedijzeren uitvoering. Fijnvertand mechaniek (60 tanden) voor een kleine terughaalhoek van 6° voor nauwkeurig werken.

Het geribde wielje maakt snel schroeven op lastige schroeflocaties mogelijk, als geen ratel kan worden gebruikt.

Eenvoudige links/rechts-omschakeling. Ergonomisch gevormde ratelkop en -hendel. Voor 1/4" bit- en dopopname.

- Geschikt voor directe plaatsing van bits met 1/4" buitenzeskant-aandrijving
- Smeedijzeren uitvoering
- Draaimomenten van meer dan 65 Nm
- Fijnvertand ratelmechaniek en een kleine terughaalhoek van 6°
- Ideaal voor schroeven in krappe ruimtes



### 8001 A Zyklop Mini 1 Bit-ratel 1/4" SB met 1/4"-adapter



Code	EAN		
05073230001	144638		1
		<b>8001 A</b> 1x 1/4"x87,0	
		<b>870/1</b> 1x 1/4"x25 <sup>1)</sup>	

<sup>1)</sup>Met kogel; voor handbediende steeksleutelinzetstukken

### Zyklop Mini 2 ratel

Zyklop Mini 2 voor de directe plaatsing van de Wera Zyklop speciaaldoppen. Combineert sierlijk design met een ongelooflijke robuustheid. Voor uiterst snel schroeven, ook op plaatsen waar nauwelijks ruimte is.

Overal waar machinaal schroeven of gebruik van conventioneel handgereedschap niet mogelijk is vanwege ruimtegebrek, kan de Zyklop Mini 2 worden gebruikt.

- Directe plaatsing van Zyklop-speciaaldoppen
- Kleine terughaalhoek van 6° om nauwkeurig te kunnen werken
- Eenvoudige omkeer van werkrichting
- Ideaal voor plaatsen met beperkte inbouwhoogte

#### Zyklop Mini 2 ratel



	EAN								
Code	4013288	mm							
05003660001	179616	107							1

### 8008 A Zyklop Mini 3 ratel met 1/4"-aandrijving

De Wera Zyklop Mini 3 ratel voor 1/4"-doppen. Eenvoudig te bedienen, zelfs met 1 hand op lastige schroeflocaties.

Smeedijzeren uitvoering. Fijnvertand mechaniek (60 tanden) voor een kleine terughaalhoek van 6° voor nauwkeurig werken.

Het geribde wieltje maakt snel schroeven op lastige schroeflocaties mogelijk, als geen ratel kan worden gebruikt. Eenvoudige links/rechts-omschakeling.

- Mini-ratel geschikt voor directe plaatsing van 1/4"-doppen
- Smeedijzeren uitvoering voor draaimomenten van meer dan 65 Nm
- Fijnvertand ratelmechaniek en een kleine terughaalhoek van 6°
- Eenvoudige omkeer van werkrichting
- Ideaal voor schroeven in krappe ruimtes

#### 8008 A Zyklop Mini 3 ratel met 1/4"-aandrijving



	EAN								
Code	4013288		mm						
05003793001	211699	1/4"	87,0						1

## 8790 FA Zyklop steeksleutelinzet met 1/4" en zeskant Hex 11-aandrijving

Zyklop steeksleutelinzetstukken met 1/4" en zeskant-Hex-aandrijving voor handmatig schroeven met een 1/4" ratel.

### 8790 FA Zyklop steeksleutelinzet met 1/4" en zeskant Hex 11-aandrijving



	EAN							
Code	4013288	mm	mm	mm	mm	mm		
05003665001	179623	4,0	9,5	6,4	11,8	18,0		1
05003666001	179630	4,5	9,5	7,0	11,8	18,0		1
05003667001	179647	5,0	9,5	7,6	11,8	18,0		1
05003668001	179654	5,5	9,5	8,2	11,8	18,0		1
05003669001	179661	6,0	9,5	9,2	11,8	18,0		1
05003670001	183408	7,0	9,5	10,4	11,8	18,0		1
05003675001	179678	8,0	9,5	11,5	11,8	18,0		1
05003690001	179685	10,0	9,5	13,8	11,8	18,0		1
05003684001	183415	12,0	9,5	16,8	11,8	18,0		1
05003685001	179692	13,0	9,5	17,8	11,8	18,0		1



## Joker - de "Allesbeterkunner"



Hoogwaardige, metrische ringratel-steeksleutel van Wera: Alles wat een sleutel moet kunnen. En nog veel meer. Sneller, beter, mooier. Kortom: een echte Joker. De nieuwe generatie steek-ringratel-sleutels. Voor zeskant-schroeven resp. moeren. Met vasthoudfunctie via metalen plaat in bek, om het verliezen van schroeven en moeren te reduceren.

De verwisselbare metalen plaat in de bek houdt met extra harde tanden schroeven en moeren en verkleint het risico op wegglijden. De geïntegreerde eindaanslag voorkomt het wegglijden naar beneden van de schroefkop en maakt hoge draaimomenten mogelijk.

De intelligente dubbele zeskant-geometrie zorgt voor een sluitende verbinding met schroef of moer en reduceert zo het risico op wegglijden. Dankzij de terughaalhoek van slechts 30° behoort het tijdrovende omkeren van de sleutel tijdens het schroeven tot het verleden. Ratelmechanisme aan ringzijde met uiterst fijne vertanding (80 tanden) voor flexibiliteit, ook op plekken waar weinig plaats is.

De speciale smeedvorm maakt overdracht hoge draaimomenten mogelijk en geeft het geheel een hoge buigstijfheid. Gemaakt van sterk chroom-molybdeen staal met nikkel-chroom coating voor een hoge bescherming tegen corrosie. Met "Take it easy"-Toolfinder: Kleurcodering op grootte.

- Met praktische vasthoudfunctie via metalen plaat in de bek
- Geen losraken door hoekaanslag
- De dubbelzeskantgeometrie verkleint de kans op losraken
- Terughaalhoek van slechts 30°
- Met "Take it easy" tool finder: Kleurcodering op grootte

## 6000 Joker Steek- en ringratelsleutel

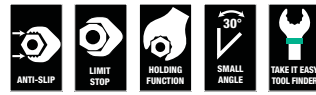

Code	EAN							
Code	EAN		mm	mm	mm	mm	mm	
05073268001	167309		8	144	20	5,5	18	3
05073270001	164360		10	159	22	5,5	21	3
05073271001	167316		11	165	25	6,3	22	3
05073272001	167323		12	170,7	26,3	6,6	25	3
05073273001	164377		13	177	27,3	7	25	3
05073274001	167330		14	188	29,3	7,5	28	3
05073275001	167347		15	200	32,3	7,8	28,5	3
05073276001	167392		16	212	35	8,2	32,7	3
05073277001	164384		17	224	37,2	8,5	32,7	3
05073278001	167408		18	235	39	9	33,8	3
05073279001	164391		19	246	42	9,5	34,8	3

## 6000 Joker Steek- en ringratelsleutel, inch



Code	EAN							
Code	EAN		mm	mm	mm	mm	mm	
05073280001	167354		5/16"	144	20	5,5	18	3
05073281001	167361		3/8"	159	22	5,5	21	3
05073282001	167378		7/16"	165	25	6,3	22	3
05073283001	167385		1/2"	177	27,3	7	25	3
05073284001	167415		9/16"	188	29,3	7,5	28	3
05073285001	167422		5/8"	212	35	8,2	32,7	3
05073286001	167439		11/16"	235	39	9	33,8	3
05073287001	167446		3/4"	246	42	9,5	34,8	3

### 6000 Joker 11 Set 1 Steek- en ringratelsleutel-set

- In robuust vouwetui

#### 6000 Joker 11 Set 1 Steek- en ringratelsleutel-set



Code		EAN		
		4013288		
05020013001	167521			1
<b>6000 Joker</b> 1x 8x144; 1x 10x159; 1x 11x165; 1x 12x170,7; 1x 13x177; 1x 14x188; 1x 15x200; 1x 16x212; 1x 17x224; 1x 18x235; 1x 19x246				

### 6000 Joker 8 Imperial Set 1 Steek- en ringratelsleutel-set, inch

- In robuust vouwetui

#### 6000 Joker 8 Imperial Set 1 Steek- en ringratelsleutel-set, inch



Code		EAN		
		4013288		
05020012001	167514			1
<b>6000 Joker Imperial</b> 1x 5/16"x144; 1x 3/8"x159; 1x 7/16"x165; 1x 1/2"x177; 1x 9/16"x188; 1x 5/8"x212; 1x 11/16"x235; 1x 3/4"x246				

### 6000/6002 Joker 6 Set 1 steek-ringratel-/ dubbele steeksleutel-set

- De Joker dubbele steeksleutel is bijzonder geschikt voor het borgen van bout/moer-verbindingen.
- In robuust vouwetui

#### 6000/6002 Joker 6 Set 1 steek-ringratel-/ dubbele steeksleutel-set



Code		EAN		
		4013288		
05020022001	173034			1
<b>6000 Joker</b> 1x 10x159; 1x 13x177; 1x 17x224; 1x 19x246				
<b>6002 Joker Double</b> 1x 10x13x167; 1x 17x19x235				

### 6000 Joker 4 Set 1 Steek- en ringratelsleutel-setset, inch

- In robuust vouwetui

#### 6000 Joker 4 Set 1 Steek- en ringratelsleutel-set



Code		EAN		
		4013288		
05073290001	164407			1
<b>6000 Joker</b> 1x 10x159; 1x 13x177; 1x 17x224; 1x 19x246				

## 6000 Joker 4 Imperial Set 1 Steek- en ringratelsleutel-set, Inch

- In robuust vouwetu

### 6000 Joker 4 Imperial Set 1 Steek- en ringratelsleutel-set, Inch



Code	EAN		
05073295001	4013288 167460		1
		<b>6000 Joker Imperial</b> 1x 7/16"x165; 1x 1/2"x177; 1x 9/16"x188; 1x 3/4"x246	

## 6001 Joker Switch

Joker steek/ring-ratelsleutel met gebogen ratelzijde en omschakelpal. Met vasthoudfunctie via metalen plaat in bek, om het verliezen van schroeven en moeren te reduceren.

De geïntegreerde eindaanslag voorkomt het wegglijden naar beneden van de schroefkop en maakt hoge draaimomenten mogelijk. De verwisselbare metalen plaat in de bek houdt met extra harde tanden schroeven en moeren en vermindert het risico op wegglijden.

De intelligente dubbele zeskantgeometrie zorgt voor een sluitende verbinding met schroef of moer en vermindert zo ook het risico op wegglijden.

Dankzij de kleine terughaalhoek van slechts 30° aan de steekzijde behoort het tijdrovende omkeren van de sleutel tijdens het schroeven tot het verleden.

Het omschakelbare ratelmechaniek aan de ringzijde met hoge fijne vertanding (80 tanden) biedt veel flexibiliteit, ook op plekken waar weinig ruimte is. Hoorbaar nauwkeurig ratelmechaniek.

Het robuuste, tweedelige vergrendelingselement zorgt bovendien voor een zeer goede stabiliteit. Met 15° gebogen ratelzijde voor veilig werken bij hoge draaimomenten.

De speciale smeedvorm maakt overdracht hoge draaimomenten mogelijk en geeft het geheel een hoge buigstijfheid. Gemaakt van sterk chroom-molybdeen staal met nikkel-chroom coating voor een hoge bescherming tegen corrosie. Met "Take it easy"-Tool-finder: Kleurcodering op grootte.

- Met praktische vasthoudfunctie via metalen plaat in de bek
- Geen losraken door hoekaanslag
- Met hoge fijne vertanding en robuust vergrendelingselement
- 15° gebogen ratelzijde
- Met "Take it easy" tool finder: Kleurcodering op grootte

### 6001 Joker Switch Steek- en ringratelsleutel, omschakelbaar



Code	EAN							
05020064001	184696	8	144	20,3	5,5	18	3	
05020065001	183903	10	159	23	5,5	21,5	3	
05020066001	183910	11	165	24,3	6,3	22	3	
05020067001	183927	12	171	26,3	6,6	25	3	
05020068001	184702	13	179	27,3	7	26	3	
05020069001	184719	14	187	30	7,5	28	3	
05020070001	184726	15	199	32	7,8	28,8	3	
05020071001	184733	16	213	35	8,2	31,7	3	
05020072001	184740	17	225	37	8,5	33	3	
05020073001	184757	18	234	39,5	9	34	3	
05020074001	184764	19	246	42	9,5	34,7	3	

### 6001 Joker Switch Steek- en ringratelsleutel, omschakelbaar, inch



Code	EAN						
05020075001	184788	5/16"	144	20,3	5,5	18	3
05020076001	184795	3/8"	159	23	5,5	21,5	3
05020077001	184801	7/16"	165	24,3	6,3	22	3
05020078001	184818	1/2"	171	26,3	6,6	25	3
05020079001	184825	9/16"	187	30	7,5	28	3
05020080001	184832	5/8"	213	35	8,2	31,7	3
05020081001	184849	11/16"	234	39,5	9	34	3
05020082001	184771	3/4"	246	42	9,5	34,7	3

### 6002 Joker dubbele steeksleutel

- Met praktische vasthoudfunctie via metalen plaat in de bek
- Geen losraken door hoekaanslag
- De dubbelzeskantgeometrie verkleint de kans op losraken
- Terughaalhoek van slechts 30°
- Met "Take it easy" tool finder: Kleurcodering op grootte

### 6002 Joker dubbele steeksleutel



Code	EAN							
05003760001	173010	10	23	13	27	5,5	3	
05003765001	173027	17	37	19	42	8,5	3	
05020260001 <sup>1)</sup>	212764	20	48	22	51	10	3	
05020261001 <sup>1)</sup>	212771	22	48	24	51	10	3	
05020262001 <sup>1)</sup>	212788	24	51	27	60	11	3	
05020263001 <sup>1)</sup>	212795	27	63	32	66	12	3	
05020264001 <sup>1)</sup>	212801	30	63	32	66	12	3	

<sup>1)</sup>Leverbaar vanaf mei 2020

### 6001 Joker Switch 11 Set 1 Steek- en ringratelsleutel-set

- Compact stoffen etui met hoge robuustheid, laag gewicht en gering volume

### 6001 Joker Switch 11 Set 1 Steek- en ringratelsleutel-set



Code	EAN		
05020091001	184160		1
<b>6001 Joker Switch</b> 1x 8x144; 1x 10x159; 1x 11x165; 1x 12x171; 1x 13x179; 1x 14x187; 1x 15x199; 1x 16x213; 1x 17x225; 1x 18x234; 1x 19x246			

### 6001 Joker Switch 8 Imperial Set 1 Steek- en ringratelsleutel-set, Inch

- Compact stoffen etui met hoge robuustheid, laag gewicht en gering volume

#### 6001 Joker Switch 8 Imperial Set 1 Steek- en ringratelsleutel-set, Inch



	<b>Code</b>	<b>EAN</b>		
		4013288		
05020093001	184153			1
		<b>6001 Joker Switch Imperial</b> 1x 5/16"x144; 1x 3/8"x159; 1x 7/16"x165; 1x 1/2"x171; 1x 9/16"x187; 1x 5/8"x213; 1x 11/16"x234; 1x 3/4"x246		

### 6001 Joker Switch 4 Set 1 Steek- en ringratelsleutel-set

- In robuust vouwetui

#### 6001 Joker Switch 4 Set 1 Steek- en ringratelsleutel-set



	<b>Code</b>	<b>EAN</b>		
		4013288		
05020090001	184139			1
		<b>6001 Joker Switch</b> 1x 10x159; 1x 13x179; 1x 17x225; 1x 19x246		

### 6001 Joker Switch 4 Imperial Set 1 Steek- en ringratelsleutel-set, Inch

- In robuust vouwetui

#### 6001 Joker Switch 4 Imperial Set 1 Steek- en ringratelsleutel-set, Inch



	<b>Code</b>	<b>EAN</b>		
		4013288		
05020092001	184146			1
		<b>6001 Joker Switch Imperial</b> 1x 7/16"x165; 1x 1/2"x171; 1x 9/16"x187; 1x 3/4"x246		



## 6003 Joker ringsteeksleutel

Aangezien ruimtes waarin geschroefd moet worden, steeds krapper worden, is gereedschap vereist waarmee de gebruikers ook in dergelijke situaties goed uit de voeten kunnen. Krappe ruimtes vereisen extra aanzetpunten voor het gereedschap. Kunnen steeksleutels zodanig worden aangepast dat deze meer aanzetmogelijkheden krijgen?

Door de bek 7,5° te buigen een dubbelzeskantgeometrie toe te passen, kan het aantal aanzetpunten worden verdubbeld. Bij meermaals verdraaien van de sleutel over 180° over de lengte-as tijdens het schroeven beschikt de gebruiker over vier aanzetmogelijkheden en kunnen moeren resp. schroefkoppen elke 15° worden "vastgegrepen".

De Joker 6003 met zijn slimme bekgeometrie vergroot het aantal toepassingsmogelijkheden in krappe ruimtes aanzienlijk. De Joker 6003 vindt als het ware het meest geschikte aanzetpunt na elke omwenteling vanzelf.

De slanke en toch robuuste ringzijde maakt een hoek van 15° tot de gereedschapsas. De hoogwaardige coating zorgt voor een langdurige en hoge corrosiebescherming. Met "Take it easy" Toolfinder: Kleurcodering op maat.

- Ideaal voor werkzaamheden in krappe ruimtes
- De speciale bekgeometrie vergroot de aangrijpmogelijkheden van het gereedschap
- De geringe terughaalhoek in de bek zorgt ervoor dat de schroef elke 15° wordt vastgegrepen
- Slanke, 15° gebogen ringzijde
- Met "Take it easy" tool finder: Kleurcodering op grootte

## 6003 Joker ringsteeksleutel



Code	EAN							
	4013288		mm	mm	mm	mm	mm	
05020200001	212528		8	115	19	4,5	12,5	3
05020201001	212542		10	125	22	5	15	3
05020202001	212559		11	135	24,5	5	17	3
05020203001	212566		12	148	26	5,5	18	3
05020204001	212696		13	160	27	6	19	3
05020205001	212702		14	167	29	6	20	3
05020206001	212719		15	174	32	6	22	3
05020207001	212726		16	182	35	6,5	23	3
05020208001	212733		17	190	38	6,5	24,5	3
05020209001	212740		18	210	39	7,5	26	3
05020210001	212757		19	230	42	7,5	27,5	3

## 6003 Joker ringsteeksleutel, duims



Code	EAN							
	4013288		mm	mm	mm	mm	mm	
05020211001	212979		5/16"	115	19	4,5	12,5	3
05020212001	212986		3/8"	125	22	5	15	3
05020213001	212993		7/16"	135	24,5	5	17	3
05020214001	213006		1/2"	160	26	6	19	3
05020215001	213013		9/16"	167	29	6	20	3
05020216001	213020		5/8"	182	35	6,5	23	3
05020217001	213037		11/16"	210	40	7,5	26	3
05020218001	213044		3/4"	230	42	7,5	27,5	3

## 6003 Joker 11 set 1 ringsteeksleutelset

- In robuust vouwetui

## 6003 Joker 11 set 1 ringsteeksleutelset



Code	EAN		
	4013288		
05020231001	214195		1
		<b>6003 Joker</b> 1x 8x115; 1x 10x125; 1x 11x135; 1x 12x148; 1x 13x160; 1x 14x167; 1x 15x174; 1x 16x182; 1x 17x190; 1x 18x210; 1x 19x230	

### 6003 Joker 8 Imperial set 1 ringsteeksleutelset, duims

- In robuust vouwetui

#### 6003 Joker 8 Imperial set 1 ringsteeksleutelset, duims



Code	EAN		
05020241001	4013288 214201		1
		<b>6003 Joker Imperial</b> 1x 5/16"x115; 1x 3/8"x125; 1x 7/16"x135; 1x 1/2"x160; 1x 9/16"x167; 1x 5/8"x182; 1x 11/16"x210; 1x 3/4"x230	

### 6003 Joker 5 set 1 ringsteeksleutelset

- In robuust vouwetui

#### 6003 Joker 5 set 1 ringsteeksleutelset



Code	EAN		
05020230001	4013288 214171		1
		<b>6003 Joker</b> 1x 8x115; 1x 10x125; 1x 13x160; 1x 17x190; 1x 19x230	

### 6003 Joker 5 Imperial set 1 ringsteeksleutelset, duims

- In robuust vouwetui

#### 6003 Joker 5 Imperial set 1 ringsteeksleutelset, duims



Code	EAN		
05020240001	4013288 214188		1
		<b>6003 Joker Imperial</b> 1x 5/16"x115; 1x 3/8"x125; 1x 1/2"x160; 1x 9/16"x167; 1x 3/4"x230	

## 6004 Joker S zelfinstellend steeksleutel

Veel gebruikers zouden graag willen beschikken over een universeel gereedschap dat voor zoveel mogelijk zaken te gebruiken is.

Eén stuk gereedschap voor meerdere metrische en duimse maten. En dit zou zich dan ook nog eens automatisch aan de verschillende schroefmaten moeten aanpassen.

Veilig vastgrijpen, niets beschadigen en een hoge werksnelheid mogelijk maken.

Middels traploos parallel lopende bekken worden meerdere steeksleutelformaten vervangen. De vereiste maat wordt automatisch bij het aanzetten op de zeskant-moer en schroef ingesteld.

Het geïntegreerde hefboommechanisme klemt de zeskant-schroef resp. moer tussen de bekken veilig in, hetgeen het risico op wegglijden en beschadigen aanzienlijk verkleint.

De ratelfunctie maak snel en soepel schroeven zonder telkens het gereedschap te moeten verplaatsen mogelijk.

Door toepassing van hoekprisma's wordt een terughaalhoek van slechts 30° gerealiseerd. De 1-zijde-constructie in combinatie met de ratelfunctie en het hoekprisma maakt werken in krappe ruimtes mogelijk.

De instelbare Joker 6004 is een echt universeel schroefgereedschap. Zelfinstellend. Vastgrijpend. Ratelend.

- De instelbare Joker 6004 vervangt alle steeksleutels binnen de betreffende formaten (metrisch en duims)
- Automatisch en traploos aanpassen op zeskantschroeven en -moeren
- Hefboommechanisme voorkomt wegglijden en beschadigen bij het aangrijpen
- Snel en vloeiend schroeven mogelijk zonder het gereedschap telkens te moeten afnemen dankzij ratelfunctie
- Terughaalhoek van slechts 30° door aanzetten in de hoekprisma's in de bek

## 6004 Joker S zelfinstellend steeksleutel



	EAN						
Code	4013288	mm		mm	mm		
05020100001	211729	10-13	7/16"-1/2"	154	10		3

## 6004 Joker L zelfinstellend steeksleutel



	EAN						
Code	4013288	mm		mm	mm		
05020101001	214706	16-19	5/8"-3/4"	224	14		3

## 6004 Joker XXL zelfinstellende steeksleutel



	EAN						
Code	4013288	mm		mm	mm		
05020102001	214713	24-32	1 5/16"-1 1/4"	322	20		3

## Hex-Plus - zorgt ervoor dat binnenzekant-schroeven langer meegaan

Grotere contactvlakken in de schroefkop zorgen voor lagere druk tussen schroef en gereedschap.

Beschadiging van het profiel ("doordraaien") wordt voorkomen.

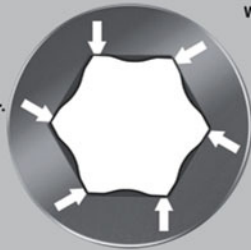

## Kraftform Stainless - gemaakt van RVS ter voorkoming van vliegroest

Wera RVS-gereedschap wordt van RVS geproduceerd, waarmee de ongewenste vliegroest wordt vermeden.

Vacuüm ijsgehard voor professioneel gebruik.

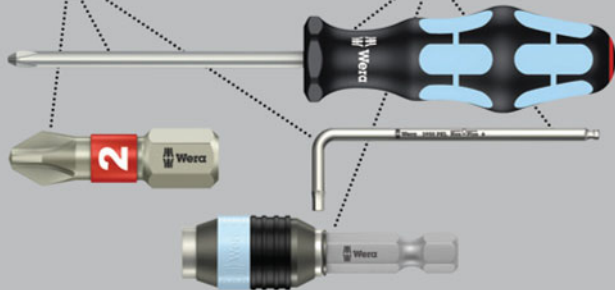

Hoogwaardige stiftsleutel-set van RVS van Wera voor binnenzekant-schroeven. RVS voorkomt de overdracht van vliegroest. Het Hex-Plus-profiel is voorzien van grotere contactvlakken met de schroefkop. De kerfwerking en daarmee de deformatie van de schroef worden hierdoor gereduceerd.

Voorzien van zeskant-kogelkop aan lange zijde: Dankzij de kogelvormige aandrijfprofielen is het mogelijk om de gereedschapsas t.o.v. de hartlijn van de schroef naar buiten te verleggen of te zwenken, waardoor het ook mogelijk wordt om "om de hoek" te schroeven. Met "Take it easy"-Toolfinder: Kleurcodering op grootte. In nagenoeg onverslijtbare stiftsleutel-clip.

- Oplossing voor het vliegroestprobleem: RVS met RVS schroeven!
- Hex-Plus zorgt ervoor dat binnenzekant-schroeven langer meegaan
- Met "Take it easy"-Toolfinder Kleurcodering op grootte
- Slijtvast materiaal van clip voor langere levensduur
- Kleurgecodeerde, rubberen ommanteling met goede grip, ook bij lage temperaturen

## 3950/9 Hex-Plus Multicolour Stainless 1 Stiftsleutelset, metrisch, RVS



Code	EAN		
	4013288		
05022669001	185211		1
		<b>3950 SPKL Multicolour</b> 1x 1,5x90; 1x 2,0x101; 1x 2,5x112; 1x 3,0x123; 1x 4,0x137; 1x 5,0x154; 1x 6,0x172; 1x 8,0x195; 1x 10,0x224	

## 3950/9 Hex-Plus Stainless 1 Stiftsleutelset, metrisch, RVS



Code	EAN		
	4013288		
05022720001	111364		10
		<b>3950 PKL</b> 1x 1,5x90; 1x 2,0x101; 1x 2,5x112; 1x 3,0x123; 1x 4,0x137; 1x 5,0x154; 1x 6,0x172; 1x 8,0x195; 1x 10,0x224	

## 3950/9 Hex-Plus Stainless 1 SB Stiftsleutelset, metrisch, RVS

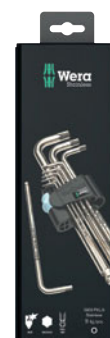

Code	EAN		
	4013288		
05073544001	180377		1
		<b>3950 PKL</b> 1x 1,5x90; 1x 2,0x101; 1x 2,5x112; 1x 3,0x123; 1x 4,0x137; 1x 5,0x154; 1x 6,0x172; 1x 8,0x195; 1x 10,0x224	

### 3950/9 Hex-Plus Imperial Stainless 1 Stiftsleutel, inch, RVS

- In robuust vouwetui

### 3950/9 Hex-Plus Imperial Stainless 1 Stiftsleutel, inch, RVS

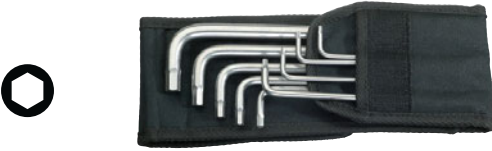

Code		EAN		
05022721001		4013288		
		117281		1
		<b>3950 PKL inch</b> 1x 3/32"x112; 1x 7/64"x119; 1x 1/8"x123; 1x 9/64"x130; 1x 5/32"x137; 1x 3/16"x154; 1x 1/4"x185; 1x 5/16"x195; 1x 3/8"x224		

### 950/9 Hex-Plus Multicolour HF 1 Stiftsleutelset, metrisch, BlackLaser, met vasthoudfunctie

- Stiftsleutels met vasthoudfunctie voor binnenzeskant-schroeven
- Met zeskantkogelkop aan de lange zijde
- Kleurgecodeerde, rubberen ommanteling met goede grip, ook bij lage temperaturen

### 950/9 Hex-Plus Multicolour HF 1 Stiftsleutelset, metrisch, BlackLaser, met vasthoudfunctie



Code		EAN		
05022210001		4013288		
		188403		1
		<b>950 SPKL Multicolour</b> 1x 1,5x90; 1x 2,0x101; 1x 2,5x112		
		<b>950 SPKL HF Multicolour</b> 1x 3,0x123; 1x 4,0x137; 1x 5,0x154; 1x 6,0x172; 1x 8,0x195; 1x 10,0x224		

### 950/9 Hex-Plus Multicolour 1 Stiftsleutelset, metrisch, BlackLaser

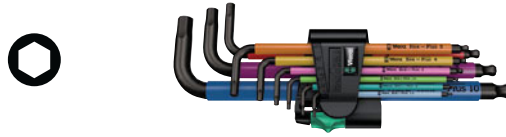
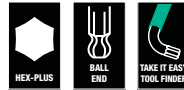

Code		EAN		
05022089001		4013288		
		180841		5
		<b>950 SPKL Multicolour</b> 1x 1,5x90; 1x 2,0x101; 1x 2,5x112; 1x 3,0x123; 1x 4,0x137; 1x 5,0x154; 1x 6,0x172; 1x 8,0x195; 1x 10,0x224		

### 950/9 Hex-Plus Multicolour 1 SB Multicolour Stiftsleutelset, metrisch, BlackLaser

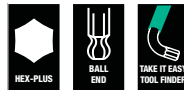

Code		EAN		
05073593001		4013288		
		165688		1
		<b>950 SPKL Multicolour</b> 1x 1.5x90; 1x 2.0x101; 1x 2.5x112; 1x 3.0x123; 1x 4.0x137; 1x 5.0x154; 1x 6.0x172; 1x 8.0x195; 1x 10.0x224		

## Stiftsleutel in tweedelige clip

Veilige bevestiging van de sleutels in de clip.

Massief rubber voor lange levensduur.

Comfortabel open/sluit-mechanisme.

Formaatindicatie op clip.

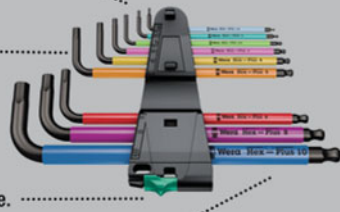

- Korte uitvoering

### 950/9 Hex-Plus Multicolour 2 Stiftsleutelset, metrisch, BlackLaser

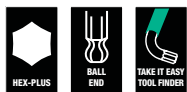

Code	EAN		
05133164001	4013288 207517		1
		○ 950 SPKS Multicolour 1x 1,5x50; 1x 2,0x56; 1x 2,5x63; 1x 3,0x71; 1x 4,0x80; 1x 5,0x90; 1x 6,0x100; 1x 8,0x112; 1x 10,0x125	

### 950/9 Hex-Plus Multicolour Imperial 1 Stiftsleutelset in etui, inch, BlackLaser

- In robuust vouwetui

### 950/9 Hex-Plus Multicolour Imperial 1 Stiftsleutelset in etui, inch, BlackLaser



Code	EAN		
05022639001	4013288 182593		1
		○ 950 SPKL inch 1x 5/64"x101; 1x 3/32"x112; 1x 1/8"x123; 1x 5/32"x137; 1x 3/16"x154; 1x 7/32"x172; 1x 1/4"x185; 1x 5/16"x195; 1x 3/8"x224	

### 950/7 Hex-Plus Multicolour Magnet 1 Stiftsleutelset, metrisch, BlackLaser

- Vaak helpt het als de schroef met behulp van magneetkracht op de stiftsleutel gehouden wordt.  
De Wera Clips met magnetiseerhulp bieden dit voordeel.

### 950/7 Hex-Plus Multicolour Magnet 1 Stiftsleutelset, metrisch, BlackLaser



Code	EAN		
05022534001	4013288 183750		5
		○ 950 SPKL 1x 1,5x90; 1x 2,0x101; 1x 2,5x112; 1x 3,0x123; 1x 4,0x137; 1x 5,0x154; 1x 6,0x172	

### 950/9 L Hex-Plus HF 1 Stiftsleutelset, metrisch, verchromd, met vasthoudfunctie

- Met de vasthoudfunctie aan de lange zijde worden schroeven veilig op het gereedschap gehouden
- Hoge corrosiebescherming door verchromd frame

### 950/9 L Hex-Plus HF 1 Stiftsleutelset, metrisch, verchromd, met vasthoudfunctie



Code	EAN		
05022130001	4013288 207227		1
		○ 950 L 1x 1,5x90 <sup>1)</sup> ; 1x 2,0x100; 1x 2,5x112	
		○ 950 L HF 1x 3,0x126; 1x 4,0x140; 1x 5,0x160; 1x 6,0x180; 1x 8,0x200; 1x 10,0x219	

<sup>1)</sup> Conventioneel zeskant-profiel

### 950/9 Hex-Plus 1 Stiftsleutelset, metrisch, verchromd

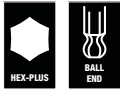

Code		EAN		
		4013288		
05022087001	104816			10
		○	<b>950 PKL</b> 1x 1,5x90 <sup>1)</sup> ; 1x 2,0x100; 1x 2,5x112; 1x 3,0x126; 1x 4,0x140; 1x 5,0x160; 1x 6,0x180; 1x 8,0x200; 1x 10,0x219	

<sup>1)</sup>Conventioneel zeskant-profiel

### 950/9 Hex-Plus 1 SB Stiftsleutelset, metrisch, verchromd

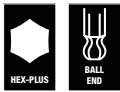

Code		EAN		
		4013288		
05073391001	030160	○	<b>950 PKL</b> 1x 1,5x90 <sup>1)</sup> ; 1x 2,0x100; 1x 2,5x112; 1x 3,0x126; 1x 4,0x140; 1x 5,0x160; 1x 6,0x180; 1x 8,0x200; 1x 10,0x219	1

<sup>1)</sup>Conventioneel zeskant-profiel

### 950/9 Hex-Plus 2 Stiftsleutelset, metrisch, verchromd



Code		EAN		
		4013288		
05021909001	111937			10
		○	<b>950 L</b> 1x 1,5x90 <sup>1)</sup> ; 1x 2,0x100; 1x 2,5x112; 1x 3,0x126; 1x 4,0x140; 1x 5,0x160; 1x 6,0x180; 1x 8,0x200; 1x 10,0x219	

<sup>1)</sup>Conventioneel zeskant-profiel

### 950/9 Hex-Plus 3 Stiftsleutelset, metrisch, verchromd

- Korte uitvoering
- Met zeskantkogelkop aan de lange zijde

### 950/9 Hex-Plus 3 Stiftsleutelset, metrisch, verchromd



Code		EAN		
		4013288		
05133163001	112255			10
		○	<b>950 PKS</b> 1x 1,5x50 <sup>1)</sup> ; 1x 2,0x56; 1x 2,5x63; 1x 3,0x71; 1x 4,0x80; 1x 5,0x90; 1x 6,0x100; 1x 8,0x112; 1x 10,0x125	

<sup>1)</sup>Conventioneel zeskant-profiel

### 950/9 Hex-Plus 4 Stiftsleutelset, metrisch, verchromd

- Een extra korte kant voor gebruik bij moeilijk bereikbare schroeven
- Met zeskantkogelkop aan de lange zijde

### 950/9 Hex-Plus 4 Stiftsleutelset, metrisch, verchromd



Code		EAN		
		4013288		
05073594001	139177			1
		○	<b>950 PKLS</b> 1x 1,5x90 <sup>1)</sup> ; 1x 2,0x100; 1x 2,5x112; 1x 3,0x126; 1x 4,0x140; 1x 5,0x160; 1x 6,0x180; 1x 8,0x200; 1x 10,0x219	

<sup>1)</sup>Conventioneel zeskant-profiel



### 950/9 Hex-Plus 5 Stiftsleutelset, metrisch, verchromd



Code	EAN		
05021406001	4013288 111890		10
		950 1x 1,5x45 <sup>1)</sup> ; 1x 2,0x50; 1x 2,5x56; 1x 3,0x63; 1x 4,0x70; 1x 5,0x80; 1x 6,0x90; 1x 8,0x100; 1x 10,0x112	

<sup>1)</sup>Conventioneel zeskant-profiel

### 950/9 Hex-Plus 6 Stiftsleutelset, metrisch, BlackLaser

- BlackLaser voor extra corrosiebescherming en een lange levensduur

### 950/9 Hex-Plus 6 Stiftsleutelset, metrisch, BlackLaser



Code	EAN		
05022086001	4013288 104809		10
		950 PKL BM 1x 1,5x90 <sup>1)</sup> ; 1x 2,0x100; 1x 2,5x112; 1x 3,0x126; 1x 4,0x140; 1x 5,0x160; 1x 6,0x180; 1x 8,0x200; 1x 10,0x219	

<sup>1)</sup>Conventioneel zeskant-profiel

### 950/9 Hex-Plus 6 SB Stiftsleutelset, metrisch, BlackLaser



Code	EAN		
05073596001	4013288 106414		1
		950 PKL BM 1x 1.5x90 <sup>1)</sup> ; 1x 2.0x100; 1x 2.5x112; 1x 3.0x126; 1x 4.0x140; 1x 5.0x160; 1x 6.0x180; 1x 8.0x200; 1x 10.0x219	

<sup>1)</sup>Conventioneel zeskant-profiel

### 950/9 Hex-Plus 7 Stiftsleutelset, metrisch, BlackLaser

- Korte uitvoering

### 950/9 Hex-Plus 7 Stiftsleutelset, metrisch, BlackLaser



Code	EAN		
05021737001	4013288 112286		10
		950 BM 1x 1,5x45 <sup>1)</sup> ; 1x 2,0x50; 1x 2,5x56; 1x 3,0x63; 1x 4,0x70; 1x 5,0x80; 1x 6,0x90; 1x 8,0x100; 1x 10,0x112	

<sup>1)</sup>Conventioneel zeskant-profiel

### 950/7 Hex-Plus Magnet 1 Stiftsleutelset, metrisch, verchromd

- Vaak helpt het als de schroef met behulp van magneetkracht op de stiftsleutel gehouden wordt.  
De Wera Clips met magnetiseerhulp bieden dit voordeel.

### 950/7 Hex-Plus Magnet 1 Stiftsleutelset, metrisch, verchromd

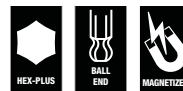

Code	EAN		
05022101001	4013288 111968		10
		950 PKL 1x 1,5x90 <sup>1)</sup> ; 1x 2,0x100; 1x 2,5x112; 1x 3,0x126; 1x 4,0x140; 1x 5,0x160; 1x 6,0x180	

<sup>1)</sup>Conventioneel zeskant-profiel



### 950/7 Hex-Plus 1 Stiftsleutelset, metrisch, verchroomd

- Met zeskantkogelkop aan de lange zijde

#### 950/7 Hex-Plus 1 Stiftsleutelset, metrisch, verchroomd



Code	EAN		
05022181001	111883		10
		○ 950 PKL 1x 1,5x90 <sup>1)</sup> ; 1x 2,0x100; 1x 2,5x112; 1x 3,0x126; 1x 4,0x140; 1x 5,0x160; 1x 6,0x180	

<sup>1)</sup> Conventioneel zeskant-profiel

### 950/13 Hex-Plus Imperial 1 Stiftsleutelset, inch, BlackLaser

- BlackLaser voor extra corrosiebescherming en een lange levensduur
- Met zeskantkogelkop aan de lange zijde

#### 950/13 Hex-Plus Imperial 1 Stiftsleutelset, inch, BlackLaser



Code	EAN		
05021728001	111982		10
		○ 950 PKL inch 1x 0,05"x83 <sup>1)</sup> ; 1x 1/16"x91 <sup>1)</sup> ; 1x 5/64"x100; 1x 3/32"x112; 1x 7/64"x119; 1x 1/8"x126; 1x 9/64"x132; 1x 5/32"x140; 1x 3/16"x160; 1x 7/32"x180; 1x 1/4"x190; 1x 5/16"x200; 1x 3/8"x212	

<sup>1)</sup> Conventioneel zeskant-profiel

### 950/9 Hex-Plus Imperial 1 Stiftsleutelset, inch, BlackLaser



Code	EAN		
05022171001	111975		10
		○ 950 PKL inch 1x 5/64"x100; 1x 3/32"x112; 1x 1/8"x126; 1x 5/32"x140; 1x 3/16"x160; 1x 7/32"x180; 1x 1/4"x190; 1x 5/16"x200; 1x 3/8"x212	

### 950/9 Hex-Plus Imperial 1 SB Stiftsleutelset, inch, BlackLaser



Code	EAN		
05133180001	154118		1
		○ 950 PKL inch 1x 5/64"x100; 1x 3/32"x112; 1x 1/8"x126; 1x 5/32"x140; 1x 3/16"x160; 1x 7/32"x180; 1x 1/4"x190; 1x 5/16"x200; 1x 3/8"x212	

#### Bicycle Set 4

Stiftsleutel van rondmateriaal met goede grip met kunststof ommanteling voor het werken aan rijwielen. De ommanteling maakt ook werken bij lage temperaturen aangenaam en spaart de vingers.

Alle stiftsleutels zijn snel te vinden dankzij de kleur- en maatcodering. Voor binnenzeskant- en TORX®-schroeven. In robuust en licht vouwetui.

- In praktisch, licht vouwetui, makkelijk mee te nemen



#### Bicycle Set 4



Code	EAN		
05004173001	211446		1
		○ 950 SPKL Multicolour 1x 2,0x101; 1x 2,5x112	
		○ 950 SPKL HF Multicolour 1x 3,0x123; 1x 4,0x137; 1x 5,0x154; 1x 6,0x172; 1x 8,0x195	
		⚙ 967 SXL TORX® HF Multicolour 1x TX 10x112; 1x TX 25x154	

### 3950 SPKL Multicolour Stiftsleutel metrisch, RVS

Hoogwaardige stiftsleutel van RVS van Wera voor binnenzekant-schroeven. RVS voorkomt de overdracht van vliegroest. Het Hex-Plus-profiel is voorzien van grotere contactvlakken met de schroefkop. De kerfwerking en daarmee de deformatie van de schroef worden hierdoor gereduceerd.

Voorzien van zeskant-kogelkop aan lange zijde: Dankzij de kogelvormige aandrijfprofielen is het mogelijk om de gereedschapsas t.o.v. de hartlijn van de schroef naar buiten te verleggen of te zwenken, waardoor het ook mogelijk wordt om "om de hoek" te schroeven.

Met "Take it easy"-Toolfinder: Kleurcodering op grootte. In nagenoeg onverslijtbare stiftsleutel-clip.

- Oplossing voor het vliegroestprobleem: RVS met RVS schroeven!
- Hex-Plus zorgt ervoor dat binnenzekant-schroeven langer meegaan
- RVS stiftsleutels voorkomen vliegroest bij RVS schroeven
- Met "Take it easy"-Toolfinder Kleurcodering op grootte
- Slijtvast materiaal van clip voor langere levensduur

### 3950 SPKL Multicolour Stiftsleutel metrisch, RVS



Code	EAN	Ø	L <sub>1</sub>	L <sub>2</sub>	L <sub>3</sub>	L <sub>4</sub>	📦
	4013288	mm	mm	mm			
05022660001	185792	1,5	90	14	3 1/2"	9/16"	10
05022661001	185808	2,0	101	16	4"	5/8"	10
05022662001	185815	2,5	112	19	4 7/16"	3/4"	10
05022663001	185822	3,0	123	21	4 7/8"	27/32"	10
05022664001	185839	4,0	137	24	5 3/8"	1"	10
05022665001	185846	5,0	154	27	6 1/16"	1 1/16"	10
05022666001	185860	6,0	172	31	6 3/4"	1 1/4"	10
05022667001	185877	8,0	195	37	7 11/16"	1 7/16"	10
05022668001	185884	10,0	224	42	9"	1 11/16"	10

### 3950 PKL Stiftsleutel, metrisch, RVS



Code	EAN	Ø	L <sub>1</sub>	L <sub>2</sub>	L <sub>3</sub>	L <sub>4</sub>	📦
	4013288	mm	mm	mm			
05022700001	111265	1,5	90	14	3 1/2"	9/16"	10
05022701001	111272	2,0	101	16	4"	5/8"	10
05022702001	111289	2,5	112	19	4 7/16"	3/4"	10
05022703001	111296	3,0	123	21	4 7/8"	27/32"	10
05022704001	111302	4,0	137	24	5 3/8"	1"	10
05022705001	111319	5,0	154	27	6 1/16"	1 1/16"	10
05022706001	111326	6,0	172	31	6 3/4"	1 1/4"	10
05022708001	111340	8,0	195	37	7 11/16"	1 7/16"	10
05022709001	111357	10,0	224	42	9"	1 11/16"	10

### 3950 PKL Stiftsleutel, inch, RVS



Code	EAN	Ø	L <sub>1</sub>	L <sub>2</sub>	L <sub>3</sub>	L <sub>4</sub>	📦
	4013288		mm	mm			
05022710001	117151	3/32"	112	19	4 7/16"	3/4"	10
05022711001	117168	7/64"	119	20	4 3/4"	25/32"	10
05022712001	117175	1/8"	123	21	4 7/8"	27/32"	10
05022713001	117182	9/64"	130	22	5 3/16"	29/32"	10
05022714001	117199	5/32"	137	24	5 3/8"	1"	10
05022715001	117205	3/16"	154	27	6 1/16"	1 1/16"	10
05022716001	117212	1/4"	185	34	7 1/4"	1 5/16"	10
05022717001	117229	5/16"	195	37	7 11/16"	1 7/16"	10
05022718001	117236	3/8"	224	42	9"	1 11/16"	5

## 950 SPKL HF Stiftsleutel Multicolour, Metrisch, met vasthoudfunctie

- Met de vasthoudfunctie worden schroeven veilig op het gereedschap gehouden

### 950 SPKL HF Stiftsleutel Multicolour, Metrisch, met vasthoudfunctie



Code	EAN	Ø	L <sub>1</sub>	L <sub>2</sub>	L <sub>3</sub>	L <sub>4</sub>	⊠
		mm	mm	mm			
05022200001	188342	3,0	123	21	4 7/8"	27/32"	10
05022201001	188359	4,0	137	24	5 3/8"	1"	10
05022202001	188366	5,0	154	27	6 1/16"	1 1/16"	10
05022203001	188373	6,0	172	31	6 3/4"	1 1/4"	10
05022204001	188380	8,0	195	37	7 11/16"	1 7/16"	10
05022205001	188397	10,0	224	42	9"	1 11/16"	10

### 950 SPKL Stiftsleutel Multicolour, Metrisch



Code	EAN	Ø	L <sub>1</sub>	L <sub>2</sub>	L <sub>3</sub>	L <sub>4</sub>	⊠
		mm	mm	mm			
05022600001	167842	1,5	90	14	3 1/2"	9/16"	10
05022602001	167934	2,0	101	16	4"	5/8"	10
05022604001	167859	2,5	112	19	4 7/16"	3/4"	10
05022606001	167866	3,0	123	21	4 7/8"	27/32"	10
05022608001	167873	4,0	137	24	5 3/8"	1"	10
05022610001	167880	5,0	154	27	6 1/16"	1 1/16"	10
05022612001	167897	6,0	172	31	6 3/4"	1 1/4"	10
05022614001	167903	8,0	195	37	7 11/16"	1 7/16"	10
05022616001	167910	10,0	224	42	9"	1 11/16"	10

## 950 SPKL Stiftsleutel Multicolour, inch

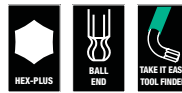

Code	EAN	Ø	L <sub>1</sub>	L <sub>2</sub>	L <sub>3</sub>	L <sub>4</sub>	⊠
		mm	mm				
05022630001	182500	5/64"	101	16	4"	5/8"	10
05022631001	182517	3/32"	112	19	4 7/16"	3/4"	10
05022632001	182524	1/8"	123	21	4 7/8"	27/32"	10
05022633001	182531	5/32"	137	24	5 3/8"	1"	10
05022634001	182548	3/16"	154	27	6 1/16"	1 1/16"	10
05022635001	182555	7/32"	172	31	6 3/4"	1 1/4"	10
05022636001	182562	1/4"	185	34	7 1/4"	1 5/16"	10
05022637001	182579	5/16"	195	37	7 11/16"	1 7/16"	10
05022638001	182586	3/8"	224	42	9"	1 11/16"	10

## 950 SPKS Stiftsleutel Multicolour, Metrisch

- Korte uitvoering

### 950 SPKS Stiftsleutel Multicolour, Metrisch

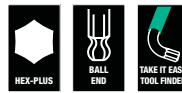

Code	EAN	Ø	L <sub>1</sub>	L <sub>2</sub>	L <sub>3</sub>	L <sub>4</sub>	⊠
		mm	mm	mm			
05022678001	211910	1,5	50	14	2"	9/16"	10
05022670001	211934	2,0	56	16	2 7/32"	5/8"	10
05022671001	211927	2,5	63	19	2 1/2"	3/4"	10
05022672001	211941	3,0	71	21	2 3/4"	27/32"	10
05022673001	211958	4,0	80	24	3 1/8"	1"	10
05022674001	211965	5,0	90	27	3 1/2"	1 1/16"	10
05022675001	211972	6,0	100	31	4"	1 1/4"	10
05022676001	211989	8,0	112	37	4 7/16"	1 7/16"	10
05022677001	211996	10,0	125	42	5"	1 11/16"	10



### 950 PKL Stiftsleutel, metrisch, verchromd

- Hoge corrosiebescherming door verchromd frame
- Met zeskantkogelkop aan de lange zijde

### 950 PKL Stiftsleutel, metrisch, verchromd

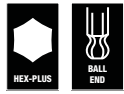

Code	EAN	Ø	L'	L	L'	L		
05022050001 <sup>1)</sup>	018779	1,5	90	14	3 1/2"	9/16"		10
05022052001	018786	2,0	100	16	4"	5/8"		10
05022054001	018793	2,5	112	18	4 7/16"	23/32"		10
05022056001	018809	3,0	126	20	5"	25/32"		10
05022058001	018816	4,0	140	25	5 1/2"	1"		10
05022060001	018823	5,0	160	28	6 5/16"	1 3/32"		10
05022062001	018830	6,0	180	32	7 1/16"	1 1/4"		10
05022063001	037718	7,0	190	34	7 1/2"	1 5/16"		10
05022064001	018847	8,0	200	36	8"	1 7/16"		10
05022066001	018854	10,0	219	40	8 11/16"	1 9/16"		10
05022067001	038708	12,0	248	45	10"	1 3/4"		5

<sup>1)</sup> Conventioneel zeskant-profiel

### 950 PKL BM Stiftsleutel, Metrisch, BlackLaser

- BlackLaser voor extra corrosiebescherming en een lange levensduur
- Met zeskantkogelkop aan de lange zijde

### 950 PKL BM Stiftsleutel, Metrisch, BlackLaser



Code	EAN	Ø	L'	L	L'	L		
05027101001 <sup>1)</sup>	094988	1,5	90	14	3 1/2"	9/16"		10
05027102001	094995	2,0	100	16	4"	5/8"		10
05027103001	095008	2,5	112	18	4 7/16"	23/32"		10
05027104001	095015	3,0	126	19	5"	3/4"		10
05027105001	095022	4,0	140	25	5 1/2"	1"		10
05027106001	095039	5,0	160	28	6 5/16"	1 3/32"		10
05027107001	095046	6,0	180	32	7 1/16"	1 1/4"		10
05027110001	095053	7,0	190	34	7 1/2"	1 5/16"		10
05027108001	095060	8,0	200	36	8"	1 7/16"		10
05027109001	095077	10,0	219	40	8 11/16"	1 9/16"		10
05027111001	095084	12,0	248	45	10"	1 3/4"		5

<sup>1)</sup> Conventioneel zeskant-profiel

### 950 PKL Stiftsleutel, inch, BlackLaser



Code	EAN	Ø	L'	L	L'	L		
05022079001 <sup>1)</sup>	041203	0,05"	83	14	3 1/4"	9/16"		10
05022081001 <sup>1)</sup>	041210	1/16"	91	15	3 1/2"	19/32"		10
05022068001	018861	5/64"	100	16	4"	5/8"		10
05022070001	018878	3/32"	112	18	4 7/16"	23/32"		10
05022071001	041227	7/64"	119	19	4 3/4"	3/4"		10
05022072001	018885	1/8"	126	20	5"	25/32"		10
05022073001	041234	9/64"	132	23	5 3/16"	29/32"		10
05022074001	018892	5/32"	140	25	5 1/2"	1"		10
05022076001	018908	3/16"	160	25	6 5/16"	1"		10
05022078001	018915	7/32"	180	27	7 1/16"	1 1/16"		10
05022080001	018922	1/4"	190	34	7 1/2"	1 5/16"		10
05022082001	018939	5/16"	200	36	8"	1 7/16"		10
05022095001	038739	3/8"	212	38	8 3/8"	1 1/2"		5
05022096001	038746	1/2"	224	40	9"	1 9/16"		5

<sup>1)</sup> Conventioneel zeskant-profiel

### 950 PKLS Stiftsleutel, metrisch, verchromd

- Extra korte kant voor gebruik bij moeilijk bereikbare schroeven

### 950 PKLS Stiftsleutel, metrisch, verchromd

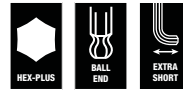

Code	EAN	Ø	L'	L	L'	L		
05022040001 <sup>1)</sup>	139429	1,5	90	4,5	3 1/2"	11/64"		10
05022041001	139283	2,0	100	5,5	4"	7/32"		10
05022042001	139290	2,5	112	6,5	4 7/16"	1/4"		10
05022043001	139306	3,0	126	7,5	5"	19/64"		10
05022044001	139313	4,0	140	10,0	5 1/2"	25/64"		10
05022045001	139320	5,0	160	12	6 5/16"	15/32"		10
05022046001	139337	6,0	180	15	7 1/16"	19/32"		10
05022047001	139344	8,0	200	19	8"	3/4"		10
05022048001	139351	10,0	219	22	8 5/8"	7/8"		10

<sup>1)</sup> Conventioneel zeskant-profiel

### 950 PKS Stiftsleutel, metrisch, verchromd

- Korte vorm voor schroeven in krappe ruimtes

### 950 PKS Stiftsleutel, metrisch, verchromd

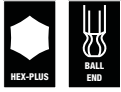

	EAN	Ø	L'	L	L'	L		
Code	4013288	mm	mm	mm				
05133150001 <sup>1)</sup>	098047	1,5	50	14	2"	9/16"		10
05133151001	098054	2,0	56	16	2 7/32"	5/8"		10
05133152001	098061	2,5	63	18	2 1/2"	23/32"		10
05133153001	098078	3,0	71	20	2 3/4"	25/32"		10
05133154001	098085	4,0	80	22	3"	29/32"		10
05133155001	098092	5,0	90	25	3 1/2"	1"		10
05133156001	098108	6,0	100	28	4"	1 3/32"		10
05133157001	098115	8,0	112	32	4 7/16"	1 1/4"		10
05133158001	098122	10,0	125	36	5"	1 5/16"		10

<sup>1)</sup> Conventioneel zeskant-profiel

### 950 L HF Stiftsleutel, metrisch, verchromd, met vasthoudfunctie

- Met de vasthoudfunctie aan de lange zijde worden schroeven veilig op het gereedschap gehouden

### 950 L HF Stiftsleutel, metrisch, verchromd, met vasthoudfunctie



	EAN	Ø	L'	L	L'	L		
Code	4013288	mm	mm	mm				
05022120001	207258	3,0	126	20	5"	25/32"		10
05022121001	207265	4,0	140	25	5 1/2"	1"		10
05022122001	207319	5,0	160	28	6 3/16"	1 3/32"		10
05022123001	207326	6,0	180	32	7 1/16"	1 1/4"		10
05022124001	207340	8,0	200	36	8"	1 7/16"		10
05022125001	207333	10,0	219	40	8 11/16"	1 9/16"		5

### 950 L Stiftsleutel, metrisch, verchromd



	EAN	Ø	L'	L	L'	L		
Code	4013288	mm	mm	mm				
05021600001 <sup>1)</sup>	038722	1,5	90	14	3 1/2"	9/16"		10
05021605001	018656	2,0	100	16	4"	5/8"		10
05021610001	018663	2,5	112	18	4 7/16"	23/32"		10
05021615001	018670	3,0	126	20	5"	25/32"		10
05021620001	018687	4,0	140	25	5 1/2"	1"		10
05021625001	018694	5,0	160	28	6 5/16"	1 3/32"		10
05021630001	018700	6,0	180	32	7 1/16"	1 1/4"		10
05021632001	037701	7,0	190	30	7 1/2"	1 1/4"		10
05021635001	018717	8,0	200	36	8"	1 7/16"		10
05021640001	018724	10,0	219	40	8 11/16"	1 9/16"		5
05021645001	018731	12,0	250	45	10"	1 3/4"		5

### 950 Stiftsleutel, metrisch, verchromd



	EAN	Ø	L'	L	L'	L		
Code	4013288	mm	mm	mm				
05021005001 <sup>1)</sup>	018267	1,5	45	14	1 3/4"	9/16"		10
05021010001	018274	2,0	50	16	2"	5/8"		10
05021015001	018281	2,5	56	18	2 7/32"	23/32"		10
05021020001	018298	3,0	63	20	2 1/2"	25/32"		10
05021025001	018304	3,5	66	23	2 5/8"	29/32"		10
05021030001	018311	4,0	70	25	2 3/4"	1"		10
05021035001	018328	4,5	75	26	3"	1 1/32"		10
05021040001	018335	5,0	80	28	3 1/8"	1 3/32"		10
05021045001	018342	6,0	90	32	3 3/4"	1 1/4"		10
05021050001	018359	7,0	95	34	3 3/4"	1 5/16"		10
05021055001	018366	8,0	100	36	4"	1 7/16"		10
05021060001	018373	9,0	106	38	4 3/16"	1 1/2"		10
05021065001	018380	10,0	112	40	4 7/16"	1 9/16"		10
05021070001	018397	11,0	120	43	4 3/4"	1 11/16"		10
05021075001	018403	12,0	125	45	5"	1 3/4"		10
05021080001	018410	13,0	132	50	5 3/16"	2"		10
05021085001 <sup>1)</sup>	018427	14,0	140	56	5 1/2"	2 7/32"		10
05021090001 <sup>1)</sup>	018434	17,0	160	63	6 5/16"	2 1/2"		5
05021095001 <sup>1)</sup>	018441	19,0	180	70	7 1/16"	2 3/4"		5
05021100001 <sup>1)</sup>	018458	22,0	200	80	8"	3 1/8"		5
05021105001 <sup>1)</sup>	018465	24,0	224	90	9"	3 1/2"		5
05021110001 <sup>1)</sup>	018472	27,0	250	100	10"	4"		2

<sup>1)</sup> Conventioneel zeskant-profiel

## 950 BM Stiftsleutel, metrisch, BlackLaser



	EAN	Ø	L <sup>1</sup>	L <sub>1</sub>	L <sub>2</sub>	L <sub>3</sub>		
Code	4013288	mm	mm	mm				
05027201001 <sup>1)</sup>	095381	1,5	45	14	1 3/4"	9/16"		10
05027202001	095398	2,0	50	16	2"	5/8"		10
05027203001	095541	2,5	56	18	2 7/32"	23/32"		10
05027204001	095404	3,0	63	20	2 1/2"	25/32"		10
05027205001	095411	3,5	66	23	2 5/8"	29/32"		10
05027206001	095428	4,0	70	25	2 3/4"	1"		10
05027207001	095435	4,5	75	26	3"	1 1/32"		10
05027208001	095442	5,0	80	28	3 1/8"	1 3/32"		10
05027209001	095459	6,0	90	32	3 1/2"	1 1/4"		10
05027210001	095466	7,0	95	34	3 3/4"	1 5/16"		10
05027211001	095473	8,0	100	36	4"	1 7/16"		10
05027213001	095480	9,0	106	38	4 11/64"	1 1/2"		10
05027212001	095497	10,0	112	40	4 7/16"	1 9/16"		10
05027214001	095503	11,0	120	43	4 23/32"	1 11/16"		10
05027215001	095510	12,0	125	45	5"	1 49/64"		10

<sup>1)</sup> Conventioneel zeskant-profiel

## Krafform Stainless - gemaakt van RVS ter voorkoming van vliegroest

Wera RVS-gereedschap wordt van RVS geproduceerd, waarmee de ongewenste vliegroest wordt vermeden.

Vacuüm ijsgehard voor professioneel gebruik.

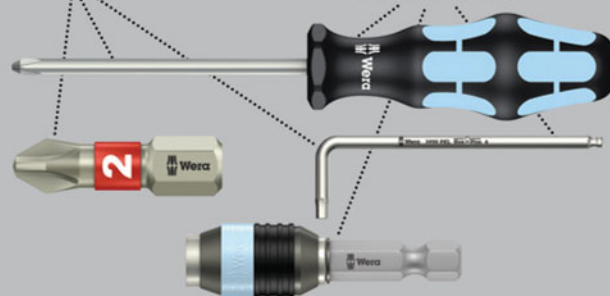

Hoogwaardige stiftsleutelset van RVS voor binnen-TORX®-schroeven. Uitermate corrosiebestendig dankzij ijsgehard RVS van de stiftsleutels, waardoor ook vliegroest bij RVS-schroefverbindingen kan worden voorkomen.

Voorzien van vasthoudfunctie aan lange zijde: Doordat aandrijfstift en schroefprofiel tegen elkaar drukken, ontstaat een klemkracht en worden schroeven veilig in het gereedschap gehouden! Met extra lange zijde voor werkzaamheden op moeilijk bereikbare plekken.

De kunststof ommanteling met goede grip vergemakkelijkt het schroeven ook bij lage temperaturen. "Take it easy"-Toolfinder met kleurcodering op formaat.

In handige clip gemaakt van slijtvast materiaal voor duurzaam veilige grip op de stiftsleutels; sleutels makkelijk uit clip te nemen.

- Met de vasthoudfunctie aan de lange zijde worden schroeven veilig op het gereedschap gehouden
- Zeer hoge corrosiebescherming dankzij toepassing van ijsgehard RVS
- Compact en eenvoudig te verwijderen, opbergen in 2-delige kunststof clip
- Kunststof ommanteling met goede grip met "Take it easy"-Toolfinder: kleurcodering op grootte

## TORX® - Gereedschap met vasthoudfunctie

Klemkracht houde TORX®-schroeven

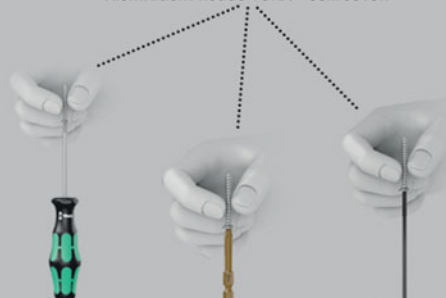

### 3967/9 TX SXL Multicolour HF Stainless 1 Stiftsleutelset met vasthoudfunctie, RVS



Code	EAN		
05022689001	4013288 207128		1
		<b>3967 SXL HF TORX® Multicolour</b> 1x TX 8x90; 1x TX 9x101; 1x TX 10x112; 1x TX 15x123; 1x TX 20x137; 1x TX 25x154; 1x TX 27x172; 1x TX 30x195; 1x TX 40x224	

### 967/9 TX XL Multicolour HF 1 Stiftsleutelset met vasthoudfunctie, lang

- Met vasthoudfunctie voor binnen-TORX®-schroeven
- Lange uitvoering
- Met "Take it easy"-Toolfinder Kleurcodering op grootte

### 967/9 TX XL Multicolour HF 1 Stiftsleutelset met vasthoudfunctie, lang



Code	EAN		
05024470001	4013288 193537		1
		<b>967 SXL TORX® HF Multicolour</b> 1x TX 8x90; 1x TX 9x101; 1x TX 10x112; 1x TX 15x123; 1x TX 20x137; 1x TX 25x154; 1x TX 27x172; 1x TX 30x195; 1x TX 40x224	

### 967/9 TX Multicolour HF 1 Stiftsleutelset met vasthoudfunctie

- Met vasthoudfunctie voor binnen-TORX®-schroeven
- Met "Take it easy"-Toolfinder Kleurcodering op grootte

### 967/9 TX Multicolour HF 1 Stiftsleutelset met vasthoudfunctie



Code	EAN		
05024179001	4013288 185228		1
		<b>967 SL TORX® HF</b> 1x TX 8x76; 1x TX 9x79; 1x TX 10x85; 1x TX 15x90; 1x TX 20x96; 1x TX 25x104; 1x TX 27x112; 1x TX 30x122; 1x TX 40x132	

### 967/9 TX XL HF 1 Stiftsleutelset met vasthoudfunctie, lang

- Met vasthoudfunctie voor binnen-TORX®-schroeven
- Lange uitvoering

### 967/9 TX XL HF 1 Stiftsleutelset met vasthoudfunctie, lang



Code	EAN		
05024450001	4013288 193513		1
		<b>967 XL HF TORX®</b> 1x TX 8x90; 1x TX 9x101; 1x TX 10x112; 1x TX 15x123; 1x TX 20x137; 1x TX 25x154; 1x TX 27x172; 1x TX 30x195; 1x TX 40x224	

### 967/9 TX HF 1 Stiftsleutelset met vasthoudfunctie, BlackLaser

- Met vasthoudfunctie voor binnen-TORX®-schroeven

### 967/9 TX HF 1 Stiftsleutelset met vasthoudfunctie, BlackLaser



Code	EAN		
05024244001	4013288 104953		10
		<b>967 L TORX® HF</b> 1x TX 8x76; 1x TX 9x79; 1x TX 10x85; 1x TX 15x90; 1x TX 20x96; 1x TX 25x104; 1x TX 27x112; 1x TX 30x122; 1x TX 40x132	

### 967/9 TX XL Multicolour 1 Multicolour Stiftsleutelset, lang



Code	EAN		
05024480001	4013288 193544		1
		<b>967 SXL TORX® Multicolour</b> 1x TX 8x90; 1x TX 9x101; 1x TX 10x112	
		<b>967 SPKXL TORX® Multicolour</b> 1x TX 15x123; 1x TX 20x137; 1x TX 25x154; 1x TX 27x172; 1x TX 30x195; 1x TX 40x224	

### 967/9 TX B0 Multicolour 1 Stiftsleutelset, BlackLaser

- Stiftsleutel voor binnen-TORX® B0-schroeven om veiligheidsschroefverbindingen los te draaien

#### 967/9 TX B0 Multicolour 1 Stiftsleutelset, BlackLaser



Code	EAN		
05024335001	180858		10
		<b>967 SPKL TORX® B0 Multicolour</b> 1x TX 8x76 <sup>1)</sup> ; 1x TX 9x79 <sup>1)</sup> ; 1x TX 10x85 <sup>2)</sup> ; 1x TX 15x90; 1x TX 20x96; 1x TX 25x104; 1x TX 27x112; 1x TX 30x122; 1x TX 40x132	

<sup>1)</sup>Levering zonder boring en kogelkop aan lange zijde.  
<sup>2)</sup>Levering zonder kogelkop aan lange zijde.

#### 967/9 TX B0 Multicolour 1 SB Stiftsleutelset, BlackLaser



Code	EAN		
05073599001	170125	<b>967 SPKL TORX® B0 Multicolour</b> 1x TX 8x76 <sup>1)</sup> 1x TX 9x79 <sup>1)</sup> 1x TX 10x85 <sup>2)</sup> 1x TX 15x90 1x TX 20x96 1x TX 25x104 1x TX 27x112 1x TX 30x122 1x TX 40x132	1

<sup>1)</sup>Levering zonder boring en kogelkop aan lange zijde.  
<sup>2)</sup>Levering zonder kogelkop aan lange zijde.

### 967/9 TX XL 1 TORX® Stiftsleutelset, lang

- Lange uitvoering

#### 967/9 TX XL 1 TORX® Stiftsleutelset, lang



Code	EAN		
05024460001	193520		1
		<b>967 XL TORX®</b> 1x TX 8x90; 1x TX 9x101; 1x TX 10x112	
		<b>967 PKXL TORX®</b> 1x TX 15x123; 1x TX 20x137; 1x TX 25x154; 1x TX 27x172; 1x TX 30x195; 1x TX 40x224	

#### 967/9 TX 1 Stiftsleutelset, BlackLaser



Code	EAN		
05024242001	104946		10
		<b>967 PKL TORX®</b> 1x TX 8x76 <sup>1)</sup> ; 1x TX 9x79 <sup>1)</sup> ; 1x TX 10x85 <sup>1)</sup> ; 1x TX 15x90; 1x TX 20x96; 1x TX 25x104; 1x TX 27x112; 1x TX 30x122; 1x TX 40x132	

<sup>1)</sup>Levering zonder kogelkop aan lange zijde.

#### 967/9 TX 1 SB TORX® Stiftsleutelset, BlackLaser



Code	EAN		
05073598001	106438	<b>967 PKL TORX®</b> 1x TX 8x76 <sup>1)</sup> 1x TX 9x79 <sup>1)</sup> 1x TX 10x85 <sup>1)</sup> 1x TX 15x90 1x TX 20x96 1x TX 25x104 1x TX 27x112 1x TX 30x122 1x TX 40x132	1

<sup>1)</sup>Levering zonder kogelkop aan lange zijde.



## Kraftform Stainless - gemaakt van RVS ter voorkoming van vliegroest

Wera RVS-gereedschap wordt van RVS geproduceerd, waarmee de ongewenste vliegroest wordt vermeden.

Vacuüm ijsgehard voor professioneel gebruik.

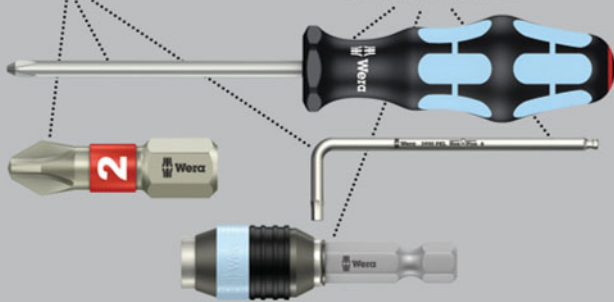

## 3967 SXL HF TORX® Stiftsleutel Multicolour met Vasthoudfunctie, lang, RVS



Code	EAN											
	4013288			mm	mm							
05022680001	207135		TX 8	90	16	3 1/2"	5/8"					
05022681001	207142		TX 9	101	16	4"	5/8"					
05022682001	207159		TX 10	112	19	4 7/16"	3/4"					
05022683001	207166		TX 15	123	21	4 7/8"	27/32"					
05022684001	207173		TX 20	137	24	5 3/8"	1"					
05022685001	207180		TX 25	154	27	6 1/16"	1 1/16"					
05022686001	207197		TX 27	172	31	6 3/4"	1 1/4"					
05022687001	207203		TX 30	195	37	7 11/16"	1 7/16"					
05022688001	207210		TX 40	224	42	9"	1 11/16"					

## 967 SXL HF TORX® Stiftsleutel Multicolour met Vasthoudfunctie, lang

• Met vasthoudfunctie voor binnen-TORX®-schroeven

## 967 SXL HF TORX® Stiftsleutel Multicolour met Vasthoudfunctie, lang



Code	EAN											
	4013288			mm	mm							
05024471001	194145		TX 8	90	16	3 1/2"	5/8"					
05024472001	194152		TX 9	101	16	4"	5/8"					
05024473001	194169		TX 10	112	19	4 7/16"	3/4"					
05024474001	194176		TX 15	123	21	4 7/8"	27/32"					
05024475001	194183		TX 20	137	24	5 3/8"	1"					
05024476001	194190		TX 25	154	27	6 1/16"	1 1/16"					
05024477001	194206		TX 27	172	31	6 3/4"	1 1/4"					
05024478001	194213		TX 30	195	37	7 11/16"	1 7/16"					
05024479001	194220		TX 40	224	42	9"	1 11/16"					

## 967 SPKXL TORX® Stiftsleutel Multicolour, lang

• Lange uitvoering

## 967 SPKXL TORX® Stiftsleutel Multicolour, lang



Code	EAN								
	4013288			mm	mm				
05024484001	194305		TX 15	123	21	4 7/8"	27/32"		
05024485001	194312		TX 20	137	24	5 3/8"	1"		
05024486001	194329		TX 25	154	27	6 1/16"	1 1/16"		
05024487001	194336		TX 27	172	31	6 3/4"	1 1/4"		
05024488001	194343		TX 30	195	37	7 11/16"	1 7/16"		
05024489001	194350		TX 40	224	42	9"	1 11/16"		

## 967 SL TORX® HF Multicolour Stiftsleutel met Vasthoudfunctie

• Met vasthoudfunctie voor binnen-TORX®-schroeven

## 967 SL TORX® HF Multicolour Stiftsleutel met Vasthoudfunctie



Code	EAN											
	4013288			mm	mm							
05024170001	185235		TX 8	76	16	3"	5/8"					
05024171001	185242		TX 9	79	16	3 1/8"	5/8"					
05024172001	185259		TX 10	85	17	3 1/4"	21/32"					
05024173001	185266		TX 15	90	18	3 1/2"	23/32"					
05024174001	185273		TX 20	96	19	3 3/4"	3/4"					
05024175001	185280		TX 25	104	21	4 1/8"	27/32"					
05024176001	185297		TX 27	112	22	4 7/16"	29/32"					
05024177001	185303		TX 30	122	24	4 13/16"	1"					
05024178001	185310		TX 40	132	27	5 3/16"	1 1/16"					

### 967 SPKL TORX® BO Stiftsleutel Multicolour

- Stiftsleutel voor binnen-TORX®-schroeven en binnen-TORX®-schroeven met lip (BO = boring)

#### 967 SPKL TORX® BO Stiftsleutel Multicolour



Code	EAN			⌞	⌞	⌞	⌞	
Code	EAN			mm	mm			
05024350001 <sup>1)</sup>	172679		TX 8	76	16	3"	5/8"	10
05024351001 <sup>1)</sup>	172686		TX 9	79	16	3 1/8"	5/8"	10
05024352001 <sup>2)</sup>	172693		TX 10	85	17	3 3/8"	21/32"	10
05024353001	172709		TX 15	90	18	3 1/2"	23/32"	10
05024354001	172716		TX 20	96	19	3 3/4"	3/4"	10
05024355001	172723		TX 25	104	21	4 1/8"	27/32"	10
05024356001	172730		TX 27	112	22	4 7/16"	29/32"	10
05024357001	172747		TX 30	122	24	4 13/16"	1"	10
05024358001	172754		TX 40	132	27	5 3/16"	1 1/16"	10

<sup>1)</sup>Levering zonder boring en kogelkop aan lange zijde.

<sup>2)</sup>Levering zonder kogelkop aan lange zijde.

### 967 SXL TORX® Stiftsleutel Multicolour, lang

- Lange uitvoering

#### 967 SXL TORX® Stiftsleutel Multicolour, lang



Code	EAN			⌞	⌞	⌞	⌞	
Code	EAN			mm	mm			
05024481001	194275		TX 8	90	16	3 1/2"	5/8"	10
05024482001	194282		TX 9	101	16	4"	5/8"	10
05024483001	194299		TX 10	112	19	4 7/16"	3/4"	10

### 967 XL HF TORX® Stiftsleutel met vasthoudfunctie, lang

- Met vasthoudfunctie voor binnen-TORX®-schroeven

#### 967 XL HF TORX® Stiftsleutel met vasthoudfunctie, lang



Code	EAN		⌞	⌞	⌞	⌞		
Code	EAN			mm	mm			
05024451001	193674		TX 8	90	16	3 1/2"	5/8"	10
05024452001	193681		TX 9	101	16	4"	5/8"	10
05024453001	193698		TX 10	112	19	4 7/16"	3/4"	10
05024454001	193704		TX 15	123	21	4 7/8"	27/32"	10
05024455001	193711		TX 20	137	24	5 3/8"	1"	10
05024456001	193728		TX 25	154	27	6 1/16"	1 1/16"	10
05024457001	193735		TX 27	172	31	6 3/4"	1 1/4"	10
05024458001	193742		TX 30	195	37	7 11/16"	1 7/16"	10
05024459001	193759		TX 40	224	42	9"	1 11/16"	10

### 967 PKXL TORX® Stiftsleutel, lang

- Met TORX®-kogelkop aan de lange zijde

#### 967 PKXL TORX® Stiftsleutel, lang



Code	EAN		⌞	⌞	⌞	⌞		
Code	EAN			mm	mm			
05024464001	194084		TX 15	123	21	4 7/8"	27/32"	10
05024465001	194091		TX 20	137	24	5 3/8"	1"	10
05024466001	194107		TX 25	154	27	6 1/16"	1 1/16"	10
05024467001	194114		TX 27	172	31	6 3/4"	1 1/4"	10
05024468001	194121		TX 30	195	37	7 11/16"	1 7/16"	10
05024469001	194138		TX 40	224	42	9"	1 1/16"	10

### 967 XL TORX® Stiftsleutel, lang

- Lange uitvoering

#### 967 XL TORX® Stiftsleutel, lang



Code	EAN		⌞	⌞	⌞	⌞		
Code	EAN			mm	mm			
05024461001	194053		TX 8	90	16	3 1/2"	5/8"	10
05024462001	194060		TX 9	101	16	4"	5/8"	10
05024463001	194077		TX 10	112	19	4 7/16"	3/4"	10

## 967 PKL TORX® Stiftsleutel, BlackLaser

- Met TORX®-kogelkop aan de lange zijde

### 967 PKL TORX® Stiftsleutel, BlackLaser



	EAN		L <sup>1</sup>	L <sup>2</sup>	L <sup>3</sup>	L <sup>4</sup>		
Code	4013288		mm	mm				
05024199001 <sup>1)</sup>	104939	TX 8	76	16	3"	5/8"		5
05024100001 <sup>1)</sup>	035035	TX 9	79	16	3 1/8"	5/8"		5
05024105001 <sup>1)</sup>	019431	TX 10	85	17	3 3/8"	21/32"		5
05024200001	019547	TX 15	90	18	3 1/2"	23/32"		5
05024202001	019554	TX 20	96	19	3 3/4"	3/4"		5
05024204001	019561	TX 25	104	21	4 1/8"	27/32"		5
05024206001	019578	TX 27	112	22	4 7/16"	29/32"		5
05024208001	019585	TX 30	122	24	4 13/16"	1"		5
05024210001	019592	TX 40	132	27	5 3/16"	1 1/16"		5

<sup>1)</sup>Levering zonder kogelkop aan lange zijde.

## 967 L TORX® HF Stiftsleutel met vasthoudfunctie, BlackLaser

- Met vasthoudfunctie voor binnen-TORX®-schroeven

### 967 L TORX® HF Stiftsleutel met vasthoudfunctie, BlackLaser



	EAN		L <sup>1</sup>	L <sup>2</sup>	L <sup>3</sup>	L <sup>4</sup>		
Code	4013288		mm	mm				
05024160001	104847	TX 8	76	16	3"	5/8"		5
05024161001	104922	TX 9	79	16	3 1/8"	5/8"		5
05024162001	104854	TX 10	85	17	3 1/4"	21/32"		5
05024163001	104861	TX 15	90	18	3 1/2"	23/32"		5
05024164001	104878	TX 20	96	19	3 3/4"	3/4"		5
05024165001	104885	TX 25	104	21	4 1/8"	27/32"		5
05024166001	104892	TX 27	112	22	4 7/16"	29/32"		5
05024167001	104908	TX 30	122	24	4 13/16"	1"		5
05024168001	104915	TX 40	132	27	5 3/16"	1 1/16"		5

## 967 Stiftsleutel TORX®, BlackLaser



	EAN		L <sup>1</sup>	L <sup>2</sup>	L <sup>3</sup>	L <sup>4</sup>		
Code	4013288		mm	mm				
05024001001	019257	TX 6	42	16	1 5/8"	5/8"		5
05024002001	019264	TX 7	48	16	1 7/8"	5/8"		5
05024003001	019271	TX 8	48	16	1 7/8"	5/8"		5
05024004001	019288	TX 9	48	16	1 7/8"	5/8"		5
05024005001	019295	TX 10	51	17	2"	21/32"		5
05024008001	019301	TX 15	54	18	2 1/8"	23/32"		5
05024010001	019318	TX 20	57	19	2 1/4"	3/4"		5
05024012001	019325	TX 25	60	20	2 3/8"	25/32"		5
05024013001	019332	TX 27	64	21	2 1/2"	27/32"		5
05024015001	019349	TX 30	70	24	2 3/4"	1"		5
05024020001	019356	TX 40	76	26	3"	1 1/32"		5

## 919 PH Phillips Haakse-Schroevendraaier

- Haakse schroevendraaier voor Phillips-Recess kruiskopschroeven
- 90° en 180°, nicromat

### 919 PH Phillips Haakse-Schroevendraaier



	EAN		L <sup>1</sup>	L <sup>2</sup>	L <sup>3</sup>	L <sup>4</sup>		
Code	4013288		mm	mm				
05017205001	002792	PH1+2	125	20	5"	25/32"		5

## 919 PZ Pozidriv Haakse-Schroevendraaier

- Haakse schroevendraaier voor Pozidriv-kruiskopschroeven
- 90° en 180°

### 919 PZ Pozidriv Haakse-Schroevendraaier



	EAN		L <sup>1</sup>	L <sup>2</sup>	L <sup>3</sup>	L <sup>4</sup>		
Code	4013288		mm	mm				
05017305001	002815	PZ1+2	125	20	5"	25/32"		5

## 920 A Zaagsnede Haakse-Schroevendraaier

- Haakse schroevendraaier voor sleufschroeven
- 90° en 180°

### 920 A Zaagsnede Haakse-Schroevendraaier



	EAN		L <sup>1</sup>	L <sup>2</sup>	L <sup>3</sup>	L <sup>4</sup>		
Code	4013288		mm	mm				
05017405001	002839	4,0+4,0	100	12	4"	1/2"		5
05017410001	002846	5,5+5,5	125	16	5"	5/8"		5
05017415001	002853	8,0+8,0	150	20	6"	25/32"		5

## Kraftform Kompakt Turbo 1

Veel gebruikers zouden graag sneller zonder compromis willen schroeven. Met een schroevendraaier die nauwkeurig is, die ook over het laatste stuk voldoende kracht kan overbrengen en ook nog eens veel sneller is dan een conventionele schroevendraaier. Een naar wens in te schakelen planeetwieloverbrenging is de oplossing: geïntegreerd in de greep van de schroevendraaier verhoogt dit de werksnelheid aanzienlijk.

De Kraftform Turbo versnelt het schroeven louter mechanisch. De turbofunctie kan middels een druk op de knop worden in- en uitgeschakeld. Uitschakeling wordt geadviseerd voor het fijne werk en het aanhalen over het laatste stuk van een schroef met hoog aanhaalmoment resp. het losdraaien daarvan.

De robuuste stalen uitvoering is onderhoudsvrij en garandeert een lange levensduur. Via de "Rapidaptor" bithouder laat zich de Kraftform Turbo gebruiken in combinatie met alle conventionele 1/4" zeskant-bits in de verschillende schroefprofielen.

De bits kunnen dankzij de "Rapidaptor" functie direct worden geplaatst en door de huls naar voren te schuiven eenvoudig worden verwijderd, desgewenst zelfs met slechts 1 hand.

- Vervieoudigt de schroefsnelheid puur mechanisch (zonder accu)
- Activering en deactivering van de turbofunctie middels een druk op de knop
- De te blokkeren planeetoverbrenging maakt zowel krachtig schroeven als fijn werk mogelijk
- Robuuste, onderhoudsvrije stalen aandrijving (maximaal aanhaalmoment 14 Nm)

## Kraftform Kompakt Turbo 1



Code	EAN		
	4013288		
05057482001	214614		1
		<b>826 T Kraftform Turbo</b> 1x 1/4"x146	
		<b>851/4 Z PH</b> 1x PH 1x89; 1x PH 2x89; 1x PH 3x89	
		<b>855/4 Z PZ</b> 1x PZ 1x89; 1x PZ 2x89; 1x PZ 3x89	
		<b>867/4 Z TORX®</b> 1x TX 10x89; 1x TX 15x89; 1x TX 20x89; 1x TX 25x89; 1x TX 30x89	
		<b>840/4 Z Hex-Plus</b> 1x 3,0x89; 1x 4,0x89; 1x 5,0x89; 1x 6,0x89	
		<b>800/4 Z</b> 1x 0,8x4,0x89; 1x 1,0x5,5x89; 1x 1,2x6,5x89	

## Kraftform Kompakt Turbo Imperial 1



Code	EAN		
	4013288		
05057483001	214621		1
		<b>826 T Kraftform Turbo</b> 1x 1/4"x146	
		<b>851/4 Z PH</b> 1x PH 1x89; 1x PH 2x89; 1x PH 3x89	
		<b>867/4 Z TORX®</b> 1x TX 10x89; 1x TX 15x89; 1x TX 20x89; 1x TX 25x89; 1x TX 30x89	
		<b>840/4 Z Hex-Plus</b> 1x 3/32"x89; 1x 1/8"x89; 1x 5/32"x89; 1x 3/16"x89	
		<b>868/4 Square-Plus</b> 1x # 1x89; 1x # 2x89; 1x # 3x89	
		<b>800/4 Z</b> 1x 0,8x4,0x89; 1x 1,0x5,5x89; 1x 1,2x6,5x89	

### 826 Krafform T-greep bit-handhouder met Rapidaptor snelwisselfunctie

- Vervienvoudigt de schroefsnellheid puur mechanisch (zonder accu)
- Activering en deactivering van de turbofunctie middels een druk op de knop
- De te blokkeren planeetoverbrenging maakt zowel krachtig schroeven als fijn werk mogelijk
- Robuuste, onderhoudsvrije stalen aandrijving (maximaal aanhaalmoment 14 Nm)

### 826 Krafform T-greep bit-handhouder met Rapidaptor snelwisselfunctie



	EAN							
Code	4013288		mm					
05057480001	214591	1/4"	146					1

### Krafform Kompakt 10, 12

9 extreem harde Wera bits, voor universeel gebruik. Torsievorm om voortijdige slijtage te voorkomen. 1 handhouder 813 Krafform met snelwisselfunctie "Rapidaptor", meerdelig voor snel en uiterst ergonomisch verantwoord schroeven.

- Krafform-handhouder met Rapidaptor-snelwisselfunctie
- Torsievorm van de bits tegen voortijdige slijtage
- Extreem harde bits, voor universeel gebruik
- Handzame en robuuste opberger

### Krafform Kompakt 10



	EAN							
Code	4013288							
05056653001	041647							1
			<b>813 R</b> 1x 1/4"x90					
			<b>851/1 TZ PH</b> 1x PH 1x25; 1x PH 2x25					
			<b>855/1 TZ PZ</b> 1x PZ 1x25; 1x PZ 2x25					
			<b>867/1 TZ TORX®</b> 1x TX 10x25; 1x TX 15x25; 1x TX 20x25					
			<b>800/1 TZ</b> 1x 0,5x4,0x25; 1x 1,0x5,5x25					

### Krafform Kompakt 12



	EAN							
Code	4013288							
05135942001	155887							1
			<b>813 R</b> 1x 1/4"x90					
			<b>851/1 J</b> 1x PH 00x25x2,0; 1x PH 0x25x2,5 <sup>1)</sup> ; 1x PH 1x25x3,0					
			<b>851/1 TZ PH</b> 1x PH 2x25					
			<b>867/1 TZ TORX®</b> 1x TX 5x25; 1x TX 6x25; 1x TX 7x25; 1x TX 8x25; 1x TX 9x25					

<sup>1)</sup>Formaat 0 komt overeen met JCS 0 (Japanese Camera Industrial Standard) gemodificeerd



## Kraftform Kompakt 20 - gereedschap voor handmatig en machinaal gebruik

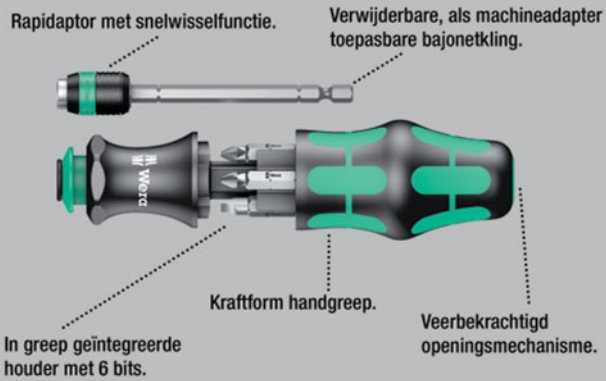

Het Wera Kompakt-gereedschap kan zowel handmatig als machinaal worden gebruikt. Het handgreep/wisselkling-systeem in compact formaat met verschillende klingpunten compact verpakt biedt de gebruiker mobiliteit en flexibiliteit.

Geschikt voor bits met 1/4" buitenseskant-aandrijving conform DIN ISO 1173-C 6,3 en E 6,3 (ISO 1173) en Wera aansluiting serie 1 en 4. Met verbindingselement, bajonet, Rapidaptor-technologie. Kraftform-handgreep met wegrolbescherming, meerdelig voor zo optimaal mogelijk ergonomisch verantwoord schroeven. Geïntegreerd magazijn om de bits in te bewaren.

Zo vervangt deze set een 6-delige schroevendraaierset en reduceert de vereiste uitrusting tot een minimum. Het profiel en het formaat van de bits zijn gemakkelijk te herkennen dankzij de Wera "Take it easy"-Toolfinder met kleurcodering en duidelijk zichtbare beschrijving.

- Kraftform-handhouder met bajonetkling en Rapidaptor-snelwisselfunctie
- Kraftform-handgreep met wegrolbescherming, meercomponenten en geïntegreerde houder
- In de handgreep verzinkbare bajonetkling
- Met "Take it easy" Toolfinder: Kleurcodering op profiel en maatcode
- In robuuste tas

### "Take it easy" Toolfinder met kleurcodering - voor het eenvoudig en snel vinden van het benodigde gereedschap



## Kraftform Kompakt 20 Tool Finder 1 met etui

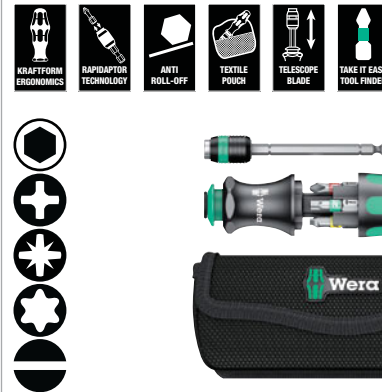

Code	EAN		
05051016001	4013288 185327		1
		889/4 R 1x 1/4"x100	
		851/1 BTZ PH 1x PH 1x25; 1x PH 2x25	
		855/1 BTZ PZ 1x PZ 1x25; 1x PZ 2x25	
		867/1 TORX® BTZ 1x TX 25x25	
		800/1 BTZ 1x 0,8x5,5x25	

## Kraftform Kompakt 20 Tool Finder 2 met etui

13-delige Kraftform Kompakt set met 6x 25 mm lange en 6x 89 mm lange bits. Het Wera Kompakt gereedschap kan zowel handmatig als machinaal worden gebruikt.

Het handgreep/wisselkling-systeem in compact formaat met verschillende klingpunten compact verpakt biedt de gebruiker mobiliteit en flexibiliteit.

Geschikt voor bits met 1/4" buitenseskant-aandrijving conform DIN ISO 1173-C 6,3 en E 6,3 (ISO 1173) en Wera aansluiting serie 1 en 4. Met verbindingselement, bajonet, "Rapidaptor" technologie. Kraftform handgreep met wegrolbescherming, meercomponenten greep voor optimaal, ergonomisch verantwoord schroeven. In de handgreep geïntegreerde bit-houder, waarin 25 mm lange bits kunnen worden opgeborgen.

Deze set vervangt een 12-delige schroevendraaierset en reduceert de vereiste uitrusting tot een minimum. Profiel en maat van de bits zijn dankzij de Wera "Take it easy" Toolfinder met kleurcodering en uitstekend leesbare maatcode snel te vinden.

- 6x25 mm bits met "Take it easy" Toolfinder: kleurcodering op profiel en maatcode en 6x 89 mm bits

### Kraftform Kompakt 20 Tool Finder 2 met etui



Code	EAN		
05051017001	4013288 211224		1
		<ul style="list-style-type: none"> <li>●○ 889/4 R 1x 1/4"x100</li> <li>⊕ 851/1 BTZ PH 1x PH 1x25; 1x PH 2x25</li> <li>⊕ 855/1 BTZ PZ 1x PZ 1x25; 1x PZ 2x25</li> <li>⊕ 867/1 TORX® BTZ 1x TX 20x25; 1x TX 25x25</li> <li>⊕ 851/4 Z PH 1x PH 1x89; 1x PH 2x89</li> <li>⊕ 855/4 Z PZ 1x PZ 1x89; 1x PZ 2x89</li> <li>⊕ 867/4 Z TORX® 1x TX 20x89; 1x TX 25x89</li> </ul>	

### Kraftform Kompakt 20 Tool Finder 3 met etui



Code	EAN		
05051013001	4013288 211569		1
		<ul style="list-style-type: none"> <li>●○ 889/4 R 1x 1/4"x100</li> <li>⊕ 851/1 BTZ PH 1x PH 1x25; 1x PH 2x25</li> <li>⊕ 867/1 TORX® BTZ 1x TX 20x25; 1x TX 25x25</li> <li>□ 868/1 BTZ Square-Plus 1x # 1x25; 1x # 2x25</li> <li>⊕ 851/4 Z PH 1x PH 1x89; 1x PH 2x89</li> <li>⊕ 867/4 Z TORX® 1x TX 20x89; 1x TX 25x89</li> <li>□ 868/4 Square-Plus 1x # 1x89; 1x # 2x89</li> </ul>	

### Kraftform Kompakt 20 A

- Met extreem harde bits, voor universeel gebruik

### Kraftform Kompakt 20 A

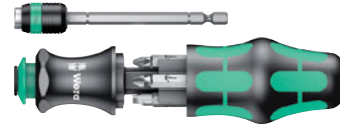

Code	EAN		
05051019001	4013288 100528		1
		<ul style="list-style-type: none"> <li>●○ 889/4 R 1x 1/4"x100</li> <li>⊕ 851/1 Z PH 1x PH 1x25; 1x PH 2x25</li> <li>⊕ 855/1 Z PZ 1x PZ 1x25; 1x PZ 2x25</li> <li>● 800/1 Z 1x 1,0x5,5x25; 1x 1,2x6,5x25</li> </ul>	

### Kraftform Kompakt 20 met etui



Code	EAN		
05051021001	4013288 098917		1
		<ul style="list-style-type: none"> <li>●○ 889/4 R 1x 1/4"x100</li> <li>⊕ 851/1 Z PH 1x PH 1x25; 1x PH 2x25</li> <li>⊕ 855/1 Z PZ 1x PZ 1x25; 1x PZ 2x25</li> <li>● 800/1 Z 1x 1,0x5,5x25; 1x 1,2x6,5x25</li> </ul>	

### Kraftform Kompakt 22 met etui



Code	EAN		
05051023001	4013288 098924		1
		889/4 R 1x 1/4"x100	
		855/1 Z PZ 1x PZ 1x25; 2x PZ 2x25	
		867/1 TORX® 1x TX 15x25; 1x TX 20x25; 1x TX 25x25	

### Kraftform Kompakt 25 met etui



Code	EAN		
05051024001	4013288 098931		1
		889/4 R 1x 1/4"x100	
		851/1 Z PH 1x PH 1x25; 1x PH 2x25; 1x PH 3x25	
		800/1 Z 1x 0,6x4,5x25; 1x 1,0x5,5x25; 1x 1,2x6,5x25	

### Kraftform Kompakt 26 met etui



Code	EAN		
05051025001	4013288 098948		1
		889/4 R 1x 1/4"x100	
		851/1 Z PH 1x PH 1x25; 1x PH 2x25	
		800/1 Z 1x 1,0x5,5x25; 1x 1,2x6,5x25	
		868/1 Z 1x # 1x25; 1x # 2x25	

### Kraftform Kompakt 28 SB

Wera Kompakt-gereedschap met meerdelige Kraftform-hand-greep voor snel en uiterst ergonomisch schroeven. In de hand-greep geïntegreerde bit-houder, waarin 6 bits kunnen worden opgeborgen.

De bajonet-kling kan bij schroeven op plekken waar weinig plaats is, worden ingeklapt. Voor machinaal gebruik kan de kling uit de greep worden genomen. De veering en de krachtige magneet zorgen ervoor dat de bits goed blijven zitten.

- Bajonetkoppelstuk met RVS-huls, veering en krachtige permanente magneet
- Extreem harde bits, voor universeel gebruik

### Kraftform Kompakt 28 SB

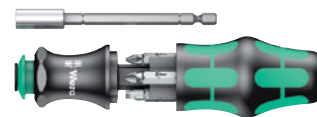

Code	EAN		
05073240001	4013288 138927		1
		851/1 Z PH 1x PH 1x25; 1x PH 2x25	
		855/1 Z PZ 1x PZ 1x25; 1x PZ 2x25	
		800/1 Z 1x 1,0x5,5x25; 1x 1,2x6,5x25	



### Kraftform Kompakt 28 Imperial 1

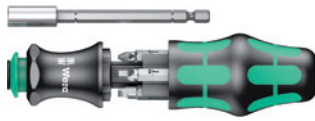

Code	EAN		
05073241001	4013288 214676		1
		+	851/1 Z PH 1x PH 1x25; 1x PH 2x25
		□	868/1 Z 1x # 1x25; 1x # 2x25
		●	800/1 Z 1x 1,0x5,5x25; 1x 1,2x6,5x25

### Kraftform Kompakt 28 met etui



Code	EAN		
05134491001	4013288 175373		1
		+	851/1 Z PH 1x PH 1x25; 1x PH 2x25
		+	855/1 Z PZ 1x PZ 1x25; 1x PZ 2x25
		●	800/1 Z 1x 1,0x5,5x25; 1x 1,2x6,5x25

### Kraftform Kompakt 40 en 41

- Vouwetui met 89 mm lange bits
- Kraftform-handhouder met Rapidaptor-snelwissel functie
- Rapidaptor-snelwissel functie voor snel verwisselen van bits
- Extreem harde bits, voor universeel gebruik
- Ergonomische Kraftform-handgreep voor moeiteloos werken

### Kraftform Kompakt 40



Code	EAN		
05059298001	4013288 096319		1
		●	816 R 1x 1/4"x119
		+	851/4 Z PH 1x PH 1x89; 1x PH 2x89
		+	855/4 Z PZ 1x PZ 1x89; 1x PZ 2x89
		●	800/4 Z 1x 1,0x5,5x89; 1x 1,2x6,5x89

### Kraftform Kompakt 41



Code	EAN		
05059299001	4013288 096326		1
		●	816 R 1x 1/4"x119
		+	851/4 Z PH 1x PH 1x89; 1x PH 2x89; 1x PH 3x89
		+	855/4 Z PZ 1x PZ 1x89; 1x PZ 2x89; 1x PZ 3x89
		●	867/4 Z TORX® BO 1x TX 15x89; 1x TX 20x89; 1x TX 25x89; 1x TX 30x89

## Kraftform Kompakt 50

12-delige bit-set met handhouder voorzien van snelwisselfunctie "Rapidaptor" en meerdelige Kraftform-handgreep voor vermoeingsarm werken.

De in de handgreep verzinkbare bajonetkling met snelwisselfunctie maakt een snelle handbediening mogelijk, ook op plekken waar weinig ruimte is, met ingetrokken kling. Geschikt voor hand- en machineschroefbewegingen.

### Kraftform Kompakt 50



Code	EAN		
05056656001	4013288 093219		1
		817 R 1x 1/4"x133	
		889/4 R 1x 1/4"x100	
		851/1 Z PH 1x PH 1x25; 1x PH 2x25	
		855/1 Z PZ 1x PZ 1x25; 1x PZ 2x25	
		867/1 Z TORX® B0 1x TX 10x25; 1x TX 15x25; 1x TX 20x25; 1x TX 25x25; 1x TX 30x25; 1x TX 40x25	
		800/1 Z 1x 0,6x4,5x25; 1x 1,0x5,5x25	

## Kraftform Kompakt 60 Torque 1,2 - 3,0 Nm

Vouwetui met 89 mm lange bits. Inclusief draaimoment-schroevendraaier 7441 met snelwisselfunctie "Rapidaptor" en meerdelige Kraftform handgreep voor vermoeingsarm werken. Geschikt voor hand- en machineschroefbewegingen. 17-delig. Compact handgreep/wisselkling-systeem voor schroeven met vast ingesteld draaimoment. Inclusief draaimoment-handhouder 7441, instelbaar van 1,2 tot 3,0 Nm.

Instelbaar in stappen van 0,10 Nm. Vereist draaimoment eenvoudig instelbaar, zonder extra gereedschap. Schaalwaarde goed leesbaar. Rapidaptor-snelwisseltechnologie maakt razendsnel wisselen van bit mogelijk. Onbegrensd losdraaimoment voor het losdraaien van vastzittende schroeven. Meervoudige Kraftform-handgreep met geïntegreerde harde en zachte delen voor een hoge werksnelheid en bescherming van de handen. Inclusief 16 bits, 89 mm lang. Met handig vouwetui, om alles overzichtelijk op te kunnen bergen.

- Instelbare Kraftform-draaimomentschroevendraaier met Rapidaptor-snelwisselfunctie
- Meercomponenten Kraftform-handgreep voor snel en ergonomisch schroeven
- Rapidaptor-technologie voor razendsnel wisselen van bits
- Geschikt voor hand- en machineschroefbewegingen
- Praktisch vouwetui voor overzichtelijk opbergen

### Kraftform Kompakt 60 Torque 1,2 - 3,0 Nm



Code	EAN		
05059293001	4013288 169624		1
		7400 1x 7441, 1/4", 1,2-3,0 Nm	
		851/4 Z PH 1x PH 1x89; 1x PH 2x89; 1x PH 3x89	
		855/4 Z PZ 1x PZ 1x89; 1x PZ 2x89; 1x PZ 3x89	
		867/4 Z TORX® B0 1x TX 10x89; 1x TX 15x89; 1x TX 20x89; 1x TX 25x89; 1x TX 30x89	
		800/4 Z 1x 1,0x5,5x89	
		840/4 Z Hex-Plus 1x 3,0x89; 1x 4,0x89; 1x 5,0x89; 1x 6,0x89	

## Kraftform Stainless - gemaakt van RVS ter voorkoming van vliegroest

Wera RVS-gereedschap wordt van RVS geproduceerd, waarmee de ongewenste vliegroest wordt vermeden.

Vacuüm ijsgehard voor professioneel gebruik.

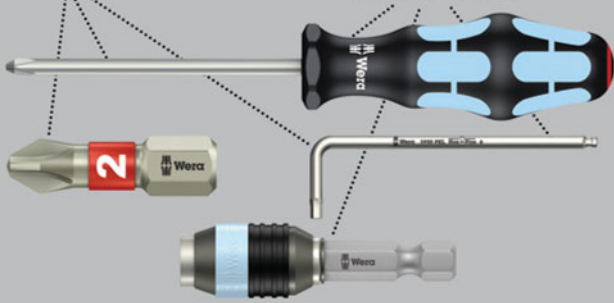

Vouwtui met 89 mm lange bits. Inclusief handhouder 3816 R Kraftform met snelwisselfunctie "Rapidaptor" en meerdelige Kraftform-handgreep voor vermoeiingsarm werken. RVS-uitvoering ter voorkoming van vliegroest. 17-delig.

### Kraftform Kompakt 60, RVS



Code	EAN		
05071116001	4013288 115713		1
		● 3816 R 1x 1/4"x119	
		⊕ 3851/4 1x PH 1x89; 1x PH 2x89; 1x PH 3x89	
		⊕ 3855/4 1x PZ 1x89; 1x PZ 2x89; 1x PZ 3x89	
		⊛ 3867/4 TORX® B0 1x TX 10x89; 1x TX 15x89; 1x TX 20x89; 1x TX 25x89; 1x TX 30x89	
		⊖ 3800/4 1x 1,0x5,5x89	
		○ 3840/4 Hex-Plus 1x 3,0x89; 1x 4,0x89; 1x 5,0x89; 1x 6,0x89	

### Kraftform Kompakt 60, RVS, Imperial



Code	EAN		
05071117001	4013288 115720		1
		● 3816 R 1x 1/4"x119	
		⊕ 3851/4 1x PH 1x89; 1x PH 2x89; 1x PH 3x89	
		⊛ 3867/4 TORX® B0 1x TX 10x89; 1x TX 15x89; 1x TX 20x89; 1x TX 25x89; 1x TX 30x89	
		⊖ 3800/4 1x 1,0x5,5x89	
		○ 3840/4 Hex-Plus 1x 3/32"x89; 1x 1/8"x89; 1x 5/32"x89; 1x 3/16"x89	
		⊖ 3868/4 Square-Plus 1x # 1x89; 1x # 2x89; 1x # 3x89	

## Kraftform Kompakt 60

Vouwetui met 89 mm lange bits. Inclusief handhouder 816 R Kraftform met snelwisselfunctie "Rapidaptor" en meerdelige Kraftform handgreep voor vermoeiingsarm werken. Harde gripzones voor een hoge werksnelheid, zachte gripzones voor een hoge draaimomentoverdracht. Geschikt voor hand- en machineschroefbewegingen. 17-delig.

### Kraftform Kompakt 60



Code	EAN		
05059295001	096289		1
		<ul style="list-style-type: none"> <li>● <b>816 R</b> 1x 1/4"x119</li> <li>⊕ <b>851/4 Z PH</b> 1x PH 1x89; 1x PH 2x89; 1x PH 3x89</li> <li>⊕ <b>855/4 Z PZ</b> 1x PZ 1x89; 1x PZ 2x89; 1x PZ 3x89</li> <li>⊕ <b>867/4 Z TORX® BO</b> 1x TX 10x89; 1x TX 15x89; 1x TX 20x89; 1x TX 25x89; 1x TX 30x89</li> <li>● <b>800/4 Z</b> 1x 1,0x5,5x89</li> <li>○ <b>840/4 Z Hex-Plus</b> 1x 3,0x89; 1x 4,0x89; 1x 5,0x89; 1x 6,0x89</li> </ul>	

## Kraftform Kompakt 60, Imperial



Code	EAN		
05051042001	156037		1
		<ul style="list-style-type: none"> <li>● <b>816 R</b> 1x 1/4"x119</li> <li>⊕ <b>851/4 Z PH</b> 1x PH 1x89; 1x PH 2x89; 1x PH 3x89</li> <li>⊕ <b>867/4 Z TORX® BO</b> 1x TX 10x89; 1x TX 15x89; 1x TX 20x89; 1x TX 25x89; 1x TX 30x89</li> <li>● <b>800/4 Z</b> 1x 1,0x5,5x89</li> <li>○ <b>840/4 Z Hex-Plus</b> 1x 3/32"x89; 1x 1/8"x89; 1x 5/32"x89; 1x 3/16"x89</li> <li>□ <b>868/4 Square-Plus</b> 1x # 1x89; 1x # 2x89; 1x # 3x89</li> </ul>	

## Kraftform Kompakt 60 KK

- Kogelkopbits maken het draaien van de gereedschapsas mogelijk

### Kraftform Kompakt 60 KK



Code	EAN		
05059294001	165503		1
		<ul style="list-style-type: none"> <li>● <b>816 R</b> 1x 1/4"x119</li> <li>⊕ <b>851/4 Z PH</b> 1x PH 1x89; 1x PH 2x89; 1x PH 3x89</li> <li>⊕ <b>855/4 Z PZ</b> 1x PZ 1x89; 1x PZ 2x89; 1x PZ 3x89</li> <li>⊕ <b>867/4 KK</b> 1x TX 10x89; 1x TX 15x89; 1x TX 20x89; 1x TX 25x89; 1x TX 30x89; 1x TX 40x89</li> <li>○ <b>842/4</b> 1x 3,0x89; 1x 4,0x89; 1x 5,0x89; 1x 6,0x89</li> </ul>	

## Kraftform Kompakt 62

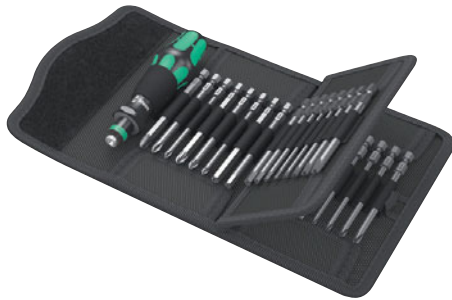

Code	EAN		
05059297001	4013288 096302		1
		<b>816 R</b> 1x 1/4"x119	
		<b>851/4 Z PH</b> 1x PH 1x89; 1x PH 2x89; 1x PH 3x89	
		<b>855/4 Z PZ</b> 1x PZ 1x89; 1x PZ 2x89; 1x PZ 3x89	
		<b>867/4 Z TORX® B0</b> 1x TX 8x89; 1x TX 10x89; 1x TX 15x89; 1x TX 20x89; 1x TX 25x89; 1x TX 27x89; 1x TX 30x89; 1x TX 40x89	
		<b>840/4 Z Hex-Plus B0</b> 1x 2,0x89; 1x 2,5x89; 1x 3,0x89; 1x 4,0x89; 1x 5,0x89; 1x 6,0x89	
		<b>800/4 Z</b> 1x 1,2x6,5x89	
		<b>871/4 TORQ-SET® Mplus</b> 1x 6x89; 1x 8x89; 1x 10x89	
		<b>875/4 TRI-WING®</b> 1x 1x89; 1x 2x89; 1x 3x89; 1x 4x89	
		<b>857/4 Z Spanner</b> 1x 4x89; 1x 6x89; 1x 8x89; 1x 10x89	

## Bicycle Set 2

Schroefgereedschapenset voor werkzaamheden aan fietsen in praktisch etui met 89 mm lange bits. Inclusief bit-handhouder 816 R Kraftform met "Rapidaptor" snelwisselfunctie en meer-componenten Kraftform handgreep voor vermoeiingsarm werken.

### Bicycle Set 2



Code	EAN		
05004171001	4013288 211439		1
		<b>816 R</b> 1x 1/4"x119	
		<b>851/4 Z PH</b> 1x PH 1x89; 1x PH 2x89	
		<b>867/4 Z TORX®</b> 1x TX 10x89; 1x TX 20x89; 1x TX 25x89; 1x TX 30x89	
		<b>840/4 Z Hex-Plus</b> 1x 2,0x89; 1x 2,5x89; 1x 3,0x89; 1x 4,0x89; 1x 5,0x89; 1x 6,0x89	
		<b>K70</b> 1x 50,0x70,0	



## Kraftform Kompakt 70 Universal

32-delige set met handhouder 816 R Kraftform met snelwisselfunctie "Rapidaptor" en meerdelige Kraftform-handgreep voor vermoeiingsarm werken. Universele Rapidaptor met krachtige, permanente magneet, die zelfs grote en zware schroeven op de plaats weet te houden. In combinatie met de 30 bits is de gebruiker voor bijna alle klussen goed voorbereid.

### Kraftform Kompakt 70 Universal



Code	EAN		
05057110001	4013288 038654		1
		● 816 R 1x 1/4"x119	
		●● 889/4/1 K 1x 1/4"x50	
		⊕ 851/1 TZ PH 3x PH 1x25; 3x PH 2x25; 3x PH 3x25	
		⊕ 855/1 TZ PZ 3x PZ 1x25; 3x PZ 2x25; 3x PZ 3x25	
		⊕ 867/1 Z TORX® B0 1x TX 10x25; 1x TX 15x25; 1x TX 20x25; 1x TX 25x25; 1x TX 30x25; 1x TX 40x25	
		● 800/1 TZ 1x 0,6x4,5x25; 1x 1,0x5,5x25; 1x 1,2x6,5x25	
		○ 840/1 Z Hex-Plus 1x 4,0x25; 1x 5,0x25; 1x 6,0x25	

## Kraftform Kompakt 71 Security



Code	EAN		
05057111001	4013288 038661		1
		● 816 R 1x 1/4"x119	
		●● 889/4/1 K 1x 1/4"x50	
		⊕ 867/1 Z TORX® B0 1x TX 7x25; 1x TX 8x25; 1x TX 9x25; 1x TX 10x25; 1x TX 15x25; 1x TX 20x25; 1x TX 25x25; 1x TX 30x25; 1x TX 40x25	
		⊕ 840/1 Z Hex-Plus B0 1x 2,0x25; 1x 2,5x25; 1x 3,0x25; 1x 4,0x25; 1x 5,0x25; 1x 6,0x25	
		□ 868/1 Z 1x # 0x25; 1x # 1x25; 1x # 2x25; 1x # 3x25	
		⊕ 871/1 TORQ-SET® Mplus 25 mm 1x 6x25; 1x 8x25; 1x 10x25; 1x 1/4"x25	
		⊕ 875/1 TRI-WING® 25 mm 1x 1x25; 1x 2x25; 1x 3x25	
		● 857/1 Z Spanner 1x 4x25; 1x 6x25; 1x 8x25; 1x 10x25	

## Kraftform Kompakt 100

52-delig; wordt geleverd in stoffen etui met hoge robuustheid en kan hierdoor ook probleemloos op kwetsbare oppervlakken worden gelegd.

Laag gewicht en gering volume en daardoor makkelijk mee te nemen. Compacte gereedschapsset met 52 schroefgereedschappen. 1 bit-handhouder Rapidaptor met snelwisselfunctie; 1 B bithouder Rapidaptor met snelwisselfunctie voor plaatsing in schroefboormachine of in boorkop van een elektronisch geregelde boormachine; 30 BiTorsion-bits met een lengte van 25 mm voor een lange levensduur, extreem hard (BTZ), voor universeel gebruik, extra hard (BTH), 12 Impaktor-bits met een lengte van 50 mm voor het zware werk, 8 stiftsleutels met Hex-Plus profiel (voorkomt het rondtollen van binnenzeskant-schroeven) en zeskantige kogelkop aan de lange zijde voor werkzaamheden om de hoek; stoffen etui met hoge robuustheid en lange levensduur; rechtop te plaatsen voor overzichtelijk opbergen in werkplaatsrek; bescherming van oppervlak dankzij textiel aan buitenzijde.

- Robuust en compact stoffen etui
- Rapidaptor-technologie voor razendsnel wisselen van bits
- BiTorsion-bits met een lengte van 25 mm voor langere levensduur
- Impaktor-bits met een lengte van 50 mm voor het zware werk
- Stiftsleutels met Hex-Plus profiel (voorkomt het rondtollen van binnenzeskant-schroeven)

### Hex-Plus - zorgt ervoor dat binnenzeskant-schroeven langer meegaan

Grotere contactvlakken in de schroefkop zorgen voor lagere druk tussen schroef en gereedschap.

Beschadiging van het profiel ("doordraaien") wordt voorkomen.

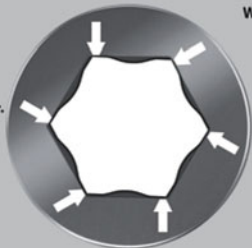

## Kraftform Kompakt 100



Code	EAN		
05057460001	4013288 179968		1
		● 813 R 1x 1/4"x90	
		● 889/4/1 K 1x 1/4"x50	
		⊕ 851/1 BTZ PH 2x PH 1x25; 4x PH 2x25; 2x PH 3x25	
		⊕ 851/4 IMP DC 2x PH 2x50; 1x PH 3x50	
		⊕ 855/1 BTH PZ 2x PZ 1x25; 4x PZ 2x25; 2x PZ 3x25	
		⊕ 855/4 IMP DC 2x PZ 2x50; 1x PZ 3x50	
		⊕ 867/1 TORX® BTZ 2x TX 10x25; 2x TX 15x25; 3x TX 20x25; 2x TX 25x25; 2x TX 30x25; 1x TX 40x25	
		⊕ 867/4 IMP DC 1x TX 25x50; 1x TX 30x50; 1x TX 40x50	
		● 800/1 BTZ 1x 0,8x5,5x25; 1x 1,0x5,5x25	
		○ 840/4 IMP DC 1x 4,0x50; 1x 5,0x50; 1x 6,0x50	
		○ 950 PKS 1x 1,5x50 <sup>1)</sup> ; 1x 2,0x56; 1x 2,5x63; 1x 3,0x71; 1x 4,0x80; 1x 5,0x90; 1x 6,0x100; 1x 8,0x112	

<sup>1)</sup> Conventioneel zeskant-profiel



## Kraftform Kompakt 400

Schroevendraaiers met T-greep: De ideale greepvorm maakt overdracht van uiterst hoge aanhaal- en losdraaimomenten mogelijk. Dankzij de ergonomische vorm van de greep wordt de bal van de hand goed opgevuld en komen de vingers veilig in de zacht afgeronde inkepingen in de greep te liggen.

De gehele hand krijgt grip op de handgreep waardoor wrijvingsverliezen tussen hand en greep worden voorkomen. Speciale coating voor extra corrosiebescherming en optimale grip op de schroef.

- T-greep-schroevendraaier voor de overdracht van extreem hoge aanhaal- en losdraaimomenten
- Ergonomisch gevormde 2-componenten T-greep met afgeronde inkepingen in de greep voor de vingers en een aangenaam oppervlak voor een zeer hoge krachtoverdracht zonder dat vermoeidheid optreedt
- Met Rapidaptor technologie voor razendsnel wisselen van de bits
- Uitvoering: Met sterke magneet
- Voor bits met 1/4" buitenzeskant-aandrijving conform DIN ISO 1173-C 6,3 en E 6,3

### Kraftform Kompakt 400



Code	EAN		
05057470001	4013288 214546		1
		<b>416 R</b> 1x 1/4"x45	
		<b>851/4 Z PH</b> 1x PH 2x89; 1x PH 3x89	
		<b>855/4 Z PZ</b> 1x PZ 2x89; 1x PZ 3x89	
		<b>867/4 Z TORX®</b> 1x TX 10x89; 1x TX 15x89; 1x TX 20x89; 1x TX 25x89; 1x TX 30x89; 1x TX 40x89	
		<b>840/4 Z Hex-Plus</b> 1x 3,0x89; 1x 4,0x89; 1x 5,0x89; 1x 6,0x89; 1x 8,0x89	
		<b>800/4 Z</b> 1x 1,0x5,5x89	

## Kraftform Kompakt Stubby 1

Handgreep-/wisselklingsysteem voor razendsnel verwisselen van klingen. Uiterst compacte bit-handhouder met korte kling voor lastig bereikbare plekken. Geschikt voor bits met 1/4"-buitenzeskant-aandrijving conform DIN ISO 1173-C 6,3 en E 6,3 en Wera aansluiting serie 1. Met krachtige permanente magneet die ook geschikt is voor grote en zware schroeven.

De Kraftform 2-componenten handgreep met geïntegreerde harde en zachte delen zorgt voor een goede grip en maakt nauwkeurig werken mogelijk. Hoogwaardige BiTorsion-bits met zachte BiTorsion-zone om torderen van de bit-punt bij hoge belastingen te voorkomen. Hierdoor wordt de levensduur van het product aanzienlijk hoger. Compact stoffen box met hoge robuustheid, laag gewicht en gering volume. Kan worden bevestigd aan het Wera 2go System.

- Handgreep-/wisselklingsysteem voor razendsnel verwisselen van klingen
- Stubby bit-handhouder: Korte, compacte vorm voor het verrichten van werkzaamheden in krappe ruimtes
- Ergonomische 2-componenten Kraftform-handgreep voor nauwkeurig werken
- Bits met BiTorsion-zone voor het opvangen van belastingspieken
- Met "Take it easy" Toolfinder: Kleurcodering op profiel en maatcode

### Kraftform Kompakt Stubby 1



Code	EAN		
05057471001	4013288 214553		1
		<b>811/1 Stubby</b> 1x 1/4"	
		<b>851/1 BTZ PH</b> 1x PH 1x25; 1x PH 2x25	
		<b>855/1 BTZ PZ</b> 1x PZ 1x25; 1x PZ 2x25	
		<b>867/1 TORX® BTZ</b> 1x TX 10x25; 1x TX 15x25; 1x TX 20x25; 1x TX 25x25; 1x TX 30x25	
		<b>840/1 BTZ Hex-Plus</b> 1x 2,0x25; 1x 2,5x25; 1x 3,0x25; 1x 4,0x25; 1x 5,0x25; 1x 5,5x25	
		<b>800/1 BTZ</b> 1x 0,8x5,5x25; 1x 1,0x5,5x25; 1x 1,2x6,5x25	



## Kraftform Kompakt W 1 Service

Compacte gereedschapsset met de 35 belangrijkste schroefgereedschappen voor het verrichten van servicewerkzaamheden binnen en buiten.

Met VDE handgreep incl. 12 VDE klingen; 1 JOKER dubbele steeksleutel met vasthoudfunctie, hoekaanslag, kleine terughaalhoek en extreem vastgrijpende tanden; met de ongelooflijk snelle 1/4" ratel Zyklop Speed incl. accessoires; 8 hand- en machinedoppen in de formaten 5,5-13, 1 universele bithouder; 7 25 mm bits; 1 schroefklauw voor het vasthouden van schroeven; 1 spanningszoeker 247; uiterst compact stoffen etui met hoge robuustheid en lange levensduur; rechtop te plaatsen voor overzichtelijke opslag in gereedschapsrek; vanwege de stoffen buitenzijde ook probleemloos op kwetsbare oppervlakken te leggen; laag gewicht en gering volume en daardoor makkelijk mee te nemen.

- De ongelooflijk snelle ratel Zyklop Speed met vrij zwenkbare ratelkop en 5 vaste standen
- Hand- en machinedoppen (non-impact) met kogelgroef en kraag aan achterzijde voor optimale grip
- 1 JOKER dubbele steeksleutel met vasthoudfunctie, hoekaanslag, kleine terughaalhoek en extreem vastgrijpende tanden.
- VDE-geïsoleerde Kraftform-handgreep en wisselklingen met gereduceerde klingdiameter
- Set verpakt in robuust stoffen etui

## Kraftform Kompakt W 1 Service



Code	EAN		
	4013288		
05135926001	178336		1
		<b>817 VDE</b> 1x 9x102	
		<b>KK 60 i</b> 1x 0,4x2,5x154	
		<b>KK 60 iS</b> 1x 0,6x3,5x154; 1x 0,8x4,0x154; 1x 1,0x5,5x154	
		<b>KK 62 iS</b> 1x PH 1x154; 1x PH 2x154	
		<b>KK 65 iS PZ</b> 1x PZ 1x154; 1x PZ 2x154	
		<b>KK 67 i TORX®</b> 1x TX 10x154	
		<b>KK 67 iS TORX®</b> 1x TX 15x154; 1x TX 20x154; 1x TX 25x154	
		<b>1440</b> 1x 4,5 - 6,0x41,0	
		<b>247</b> 1x 0,5x3,0x70	
		<b>6002 Joker Double</b> 1x 10x13x167	
		<b>8000 A</b> 1x 1/4"x152,0	
		<b>8784 A1</b> 1x 1/4"x1/4"x37,0	
		<b>8794 SA</b> 1x 1/4"x75,0	
		<b>8790 HMA</b> 1x 5,5x23,0; 1x 6,0x23,0; 1x 7,0x23,0; 1x 8,0x23,0; 1x 10,0x23,0; 1x 11,0x23,0; 1x 12,0x23,0; 1x 13,0x23,0	
		<b>893/4/1 K</b> 1x 1/4"x50	
		<b>855/1 Z PZ</b> 1x PZ 1x25; 1x PZ 2x25	
		<b>840/1 Z Hex-Plus</b> 1x 3,0x25; 1x 4,0x25; 1x 5,0x25; 1x 6,0x25	
		<b>867/1 TORX®</b> 1x TX 25x25	

\*Product niet verkrijgbaar in de VS en Canada.



### Kraftform Kompakt W 2 Service



Code	EAN		
05135870001	209542		1
		● 817 VDE 1x 9x102	
		● KK 60 i 1x 0,4x2,5x154	
		● KK 60 iS 1x 0,6x3,5x154; 1x 0,8x4,0x154; 1x 1,0x5,5x154	
		⊕ KK 62 iS 1x PH 1x154; 1x PH 2x154	
		⊕ KK 67 i TORX® 1x TX 10x154	
		⊕ KK 67 iS TORX® 1x TX 15x154; 1x TX 20x154; 1x TX 25x154	
		⊕ KK 65 iS PZ 1x PZ 1x154; 1x PZ 2x154	
		1440 1x 4,5 - 6,0x41,0	
		● 335 1x 0,4x2,5x60 <sup>1)</sup>	
		6002 Joker Double 1x 10x13x167	
		○ 8000 A 1x 1/4"x152,0	
		● 8784 A1 1x 1/4"x1/4"x37,0	
		● 8794 SA 1x 1/4"x75,0	
		● 8790 HMA 1x 5,5x23,0; 1x 6,0x23,0; 1x 7,0x23,0; 1x 8,0x23,0; 1x 10,0x23,0; 1x 11,0x23,0; 1x 12,0x23,0; 1x 13,0x23,0	
		● 893/4/1 K 1x 1/4"x50	
		⊕ 851/1 Z PH 1x PH 1x25; 1x PH 2x25	
		○ 840/1 Z Hex-Plus 1x 3,0x25; 1x 4,0x25; 1x 5,0x25; 1x 6,0x25	
		⊕ 867/1 TORX® 1x TX 25x25	

<sup>1)</sup>geen Lasertip punt

### Kraftform Kompakt W Imperial 1 Service



Code	EAN		
05135871001	209559		1
		● 817 VDE 1x 9x102	
		● KK 60 i 1x 0,4x2,5x154	
		● KK 60 iS 1x 0,6x3,5x154; 1x 0,8x4,0x154; 1x 1,0x5,5x154	
		⊕ KK 62 iS 1x PH 1x154; 1x PH 2x154	
		⊕ KK 67 i TORX® 1x TX 10x154	
		⊕ KK 67 iS TORX® 1x TX 15x154; 1x TX 20x154; 1x TX 25x154	
		○ KK 68 iS 1x # 1x154; 1x # 2x154	
		● 335 1x 0,4x2,5x60 <sup>1)</sup>	
		1440 1x 4,5 - 6,0x41,0	
		6000 Joker Imperial 1x 1/2"x177	
		○ 8000 A 1x 1/4"x152,0	
		● 8790 HMA 1x 7/32"x23,0; 1x 1/4"x23,0; 1x 9/32"x23,0; 1x 5/16"x23,0; 1x 3/8"x23,0; 1x 7/16"x23,0; 1x 1/2"x23,0; 1x 9/16"x23,0	
		● 8784 A1 1x 1/4"x1/4"x37,0	
		● 8794 SA 1x 1/4"x75,0	
		● 893/4/1 K 1x 1/4"x50	
		⊕ 851/1 Z PH 1x PH 1x25; 1x PH 2x25	
		○ 840/1 Z Hex-Plus 1x 1/8"x25; 1x 3/32"x25; 1x 7/32"x25; 1x 1/4"x25	
		⊕ 867/1 TORX® 1x TX 25x25	

<sup>1)</sup>geen Lasertip punt

## Kraftform Kompakt H 1 Hout

Compacte gereedschapsset met de 41 belangrijkste schroefgereedschappen voor houtconstructiewerkzaamheden; met de robuuste 1/4" bit-ratel Zyklop Mini met verlengstuk en dopadapter; 8 hand- en machinedoppen in de formaten 5,5-13; 1 ratel-hand-greep 816 RA met ratelfunctie, fijne vertanding met kleine terughaalhoek, kartelwiel (rechts, vast, links), maximaal aanhaalmoment 50 Nm en bitopname met Rapidaptor-technologie; 1 universele bithouder; 6 bits, 25 mm lang; 16 bits, 89 mm lang; 5 houtspiraalboorbits met diameter 3-8 mm; 1 schroefklauw voor het vasthouden van schroeven; 1 spanningszoeker 247; stoffen etui met hoge robuustheid en lange levensduur; rechtop te plaatsen voor overzichtelijke opslag in gereedschapsrek; vanwege de stoffen buitenzijde ook probleemloos op kwetsbare oppervlakken te leggen; laag gewicht en gering volume en daardoor makkelijk mee te nemen.

- Robuuste ratel Zyklop Mini geschikt voor plaatsing van bits en doppen
- Aanhaalmomenten van meer dan 65 Nm via ratelmechaniek met fijne vertanding en kleine terughaalhoek van 6°
- Ratelschroevendraaier met Rapidaptor-technologie voor snel uitwisselen van bits
- Hoogwaardige houtspiraalboorbits voor het boren in zacht hout, hardhout en gecoate plaatmaterialen
- Set verpakt in robuust stoffen etui

## Kraftform Kompakt H 1 Hout



Code	EAN		
	4013288		
05135939001	178350		1
		<b>816 RA</b> 1x 1/4"x142,0	
		<b>8001 A</b> 1x 1/4"x87,0	
		<b>870/1</b> 1x 1/4"x25 <sup>1)</sup>	
		<b>8794 SA</b> 1x 1/4"x75,0	
		<b>8790 HMA</b> 1x 5,5x23,0; 1x 6,0x23,0; 1x 7,0x23,0; 1x 8,0x23,0; 1x 10,0x23,0; 1x 12,0x23,0; 1x 13,0x23,0	
		<b>893/4/1 K</b> 1x 1/4"x50	
		<b>851/4 Z PH</b> 1x PH 1x89; 1x PH 2x89; 1x PH 3x89	
		<b>855/4 Z PZ</b> 1x PZ 1x89; 1x PZ 2x89; 1x PZ 3x89	
		<b>855/1 Z PZ</b> 1x PZ 1x25; 1x PZ 2x25; 1x PZ 3x25	
		<b>867/4 Z TORX® B0</b> 1x TX 10x89; 1x TX 15x89; 1x TX 20x89; 1x TX 25x89; 1x TX 30x89	
		<b>867/1 TORX®</b> 1x TX 20x25; 1x TX 25x25	
		<b>840/4 Z Hex-Plus</b> 1x 3,0x89; 1x 4,0x89; 1x 5,0x89; 1x 6,0x89	
		<b>800/4 Z</b> 1x 1,0x5,5x89	
		<b>800/1 Z</b> 1x 1,0x5,5x25	
		<b>849 HSS</b> 1x 3,0x70,0; 1x 4,0x74,0; 1x 5,0x85,0; 1x 6,0x95,0; 1x 8,0x110,0	
		<b>247</b> 1x 0,5x3,0x70	
		<b>1441</b> 1x 4,5 - 6,0x41,0	

<sup>1)</sup> Met kogel; voor handbediende steeksleutelinzetstukken

<sup>2)</sup> Product niet verkrijgbaar in de VS en Canada.

## Kraftform Kompakt M 1 Metaal

Compacte gereedschapset met de 39 belangrijkste schroefgereedschappen voor metaalconstructiewerkzaamheden. Met de ongelooflijk snelle 1/4" ratel Zyklop Speed incl. accessoires; 7 hand- en machinedoppen in de formaten 5,5-13; 1 bit-hand-greep; 13 bits met een lengte van 89 mm; 6 combidraadboorbits; 6 metaalspiraalboorbits in de diameters 3-10 mm; 1 schroefklauw voor het vasthouden van schroeven;

1 spanningszoeker 247; stoffen etui met hoge robuustheid en lange levensduur; rechtop te plaatsen voor overzichtelijke opslag in gereedschapsrek; vanwege de stoffen buitenzijde ook probleemloos op kwetsbare oppervlakken te leggen; laag gewicht en gering volume en daardoor makkelijk mee te nemen.

## Kraftform Kompakt M 1 Metaal

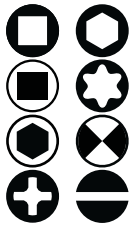

Code	EAN			
05135928001	178367			1
			<b>8000 A</b> 1x 1/4"x152,0	
			<b>8794 LA</b> 1x 1/4"x150,0	
			<b>8794 A</b> 1x 1/4"x56,0	
			<b>8784 A1</b> 1x 1/4"x1/4"x37,0	
			<b>816 R</b> 1x 1/4"x119	
			<b>8790 HMA</b> 1x 5,5x23,0; 1x 6,0x23,0; 1x 7,0x23,0; 1x 8,0x23,0; 1x 10,0x23,0; 1x 12,0x23,0; 1x 13,0x23,0	
			<b>851/4 Z PH</b> 1x PH 1x89; 1x PH 2x89; 1x PH 3x89	
			<b>840/4 Z Hex-Plus</b> 1x 3,0x89; 1x 4,0x89; 1x 5,0x89; 1x 6,0x89	
			<b>867/4 Z TORX®</b> 1x TX 10x89; 1x TX 15x89; 1x TX 20x89; 1x TX 25x89; 1x TX 30x89	
			<b>800/4 Z</b> 1x 1,0x5,5x89	
			<b>847 HSS</b> 1x 2,5x36,0; 1x 3,3x39,0; 1x 4,2x41,0; 1x 5,0x44,0; 1x 6,8x51,0; 1x 8,5x59,0	
			<b>848 HSS</b> 1x 3,0x38,0; 1x 4,0x44,0; 1x 5,0x50,0; 1x 6,0x50,0; 1x 8,0x51,0; 1x 10,0x54,0	
			<b>1441</b> 1x 4,5 - 6,0x41,0	
			<b>247</b> 1x 0,5x3,0x70	

™Product niet verkrijgbaar in de VS en Canada.

## Kraftform Kompakt SH 1 Sanitair / verwarming

Compacte gereedschapset met de 25 belangrijkste schroefgereedschappen voor de sanitair- en verwarmingssector. Met 2 Joker steeksleutels, 1/4" ratel Zyklop met accessoires, 6 x 89 mm bits, 5 meervoudige Kraftform Plus-schroevendraaiers en spanningszoeker.

Twee Joker steek/ring-ratelsleutels met speciale vasthoudplaat ter voorkoming van wegglijden/ verlies van de schroef alsmede voor extra krachtoverdracht; 1 Zyklop-ratel 8000 A (1/4") voor snel en krachtig werken; 3 Zyklop-doppen 8790 HMA voor handmatig en machinaal gebruik; 1 Zyklop-adaptor 8784 A1 voor bits; 6 TORX® HF bits 867/4 met vasthoudfunctie voor TORX®-schroeven voor het veilig positioneren van schroeven zonder deze te verliezen;

1 spanningszoeker 247; 2 Kraftform Serie 100 sleuf-schroevendraaiers 160 i en 160 iS voor veilig werken tot 1000 V (160 iS met gereduceerde klingdiameter met geïntegreerde beschermisotatie voor het bereiken en bedienen van diepliggende schroeven en veerelementen); 1 Kraftform-schroefbeitel 932 A (sleuf) met doorlopende zeskant-kling en geïntegreerde slagkap voor schroef- en lichte beitelwerkzaamheden;

2 steeksleutel-schroevendraaiers 395 HO met houten schacht voor het vastdraaien of losdraaien van lange schroeven alsmede van vastzittende schroeven. "Take it easy"-toolfinder met kleurcodering op profiel en maatcode – voor het eenvoudig en snel vinden van het benodigde gereedschap.

- Steek- en ringratelsleutel Joker met speciale plaat tegen losraken/verliezen van de schroef
- Zyklop Speed-ratel voor snel en krachtig werken
- Geïsoleerde Kraftform VDE-sleufschroevendraaijer voor veilig werken tot 1000 V
- Kraftform-schroefbeitel met doorlopende zeskantkling en geïntegreerde slagkap
- Dopschroevendraaijer met holle as voor het vastzetten van moeren op lange bouten

## Kraftform Kompakt SH 1 Sanitair / verwarming



Code	EAN		
05135927001	4013288 170132		1
		<b>6000 Joker</b> 1x 10x159; 1x 13x177	
		<b>8000 A</b> 1x 1/4"x152,0	
		<b>8790 HMA</b> 1x 7,0x23,0; 1x 10,0x23,0; 1x 13,0x23,0	
		<b>8784 A1</b> 1x 1/4"x1/4"x37,0	
		<b>867/4 TORX® HF</b> 1x TX 10x50; 1x TX 15x50; 1x TX 20x50; 1x TX 25x50; 1x TX 30x50; 1x TX 40x50	
		<b>851/4 Z PH</b> 1x PH 1x89; 1x PH 2x89	
		<b>840/4 Z Hex-Plus</b> 1x 3,0x89; 1x 4,0x89; 1x 5,0x89; 1x 6,0x89	
		<b>247</b> 1x 0,5x3,0x70	
		<b>160 iS</b> 1x 0,6x3,5x100	
		<b>160 i VDE</b> 1x 1,0x5,5x125	
		<b>932 A</b> 1x 1,2x7,0x125	
		<b>395 HO</b> 1x 10,0x90; 1x 13,0x90	

<sup>\*)</sup>Product niet verkrijgbaar in de VS en Canada.

## Kraftform Kompakt SH 2 Sanitair / verwarming

- 15 schroefgereedschappen voor de sanitair- en verwarmingssector in compacte en robuuste stoffen Wera box
- Steek- en ringratelsleutel Joker met speciale plaat tegen losraken/verliezen van de schroef
- Geïsoleerde Kraftform VDE-sleufschroevendraaier voor veilig werken tot 1000 V
- Kraftform-schroefbeitel met doorlopende zeskantkling en geïntegreerde slagkap
- Dopschroevendraaier met holle as voor het vastzetten van moeren op lange bouten

## Kraftform Kompakt SH 2 Sanitair / verwarming



Code	EAN		
05136026001	4013288 204387		1
		<b>395 HO</b> 1x 10,0x90; 1x 13,0x90	
		<b>932 A</b> 1x 1,2x7,0x125	
		<b>6001 Joker Switch</b> 1x 10x159; 1x 13x179	
		<b>950 SPKL HF Multicolour</b> 1x 3,0x123; 1x 4,0x137; 1x 5,0x154; 1x 6,0x172	
		<b>817 VDE</b> 1x 9x102	
		<b>KK 62 iS</b> 1x PH 1x154; 1x PH 2x154	
		<b>KK 60 iS</b> 1x 0,6x3,5x154; 1x 1,0x5,5x154	
		<b>247</b> 1x 0,5x3,0x70	
		<b>K240</b> 1x 50,0x240,0	

<sup>\*)</sup>Product niet verkrijgbaar in de VS en Canada.

## 9100 Gitarenreparatieset

Gitaarreparatieset: Deze set bevat alle gereedschap dat u nodig heeft voor het verrichten van onderhouds- en reparatiewerkzaamheden aan gitaren. Wera rvs stiftsleutels met Hex-Plus-profiel (1,5, 2,0, 2,5, 5,0 mm resp. 1/8", 5/32" en 3/16"). Wera 89 mm lange rvs bits voor binnenzeskant-schroeven (1,5, 2,0 en 2,5), Kraftform handgreep voor 1/4" bits, 1/4" rvs bits voor sleufschroeven (1,8x12x41 mm, 0,6x3,5x89 mm en 1,2x8,0x89 mm), kruiskopschroeven (PH 1x89 mm en PH 2x89 mm) en binnenzeskant-schroeven (formaat: 0,05"x25 mm), Wera adapter voor handgreep (1/4" binnenzeskant in handgreep naar 1/4" vierkant van de doppen), Wera Zyklus doppen (10 en 1/2"), snaarzwengel met 1/4" zeskant voor plaatsing in de handgreep, Knipex snaarknipper, voelmaat, inputjacker, 2 plectrums.

## 9100 Gitarenreparatieset



Code	EAN		
05134015001	4013288 211675		1
		● 815 R 1x 1/4"x119	
		⊕ 3851/4 1x PH 1x89; 1x PH 2x89	
		⊖ 3800/1 TS 1x 1,8x12,0x41	
		● 3800/4 1x 0,6x3,5x89; 1x 1,2x8,0x89	
		○ 3840/1 TS 1x 0,05"x25x1"	
		○ 3950 PKL 1x 1,5x90; 1x 2,0x101; 1x 2,5x112; 1x 3,0x123; 1x 4,0x137; 1x 5,0x154	
		○ 3950 PKL inch 1x 1/8"x123; 1x 5/32"x137; 1x 3/16"x154	
		○ 870/1 1x 1/4"x25 <sup>1)</sup>	
		● 8790 HMA 1x 10,0x23,0	
		● 8790 HMA Deep 1x 1/2"x50,0	
		9103	
		9105	
		9104	
		9001	
		9102	
		9110	
		KNIPLEX 74 01 140	

<sup>1)</sup>Met kogel; voor handbediende steeksleutelinzetstukken

## Rapidaptor - het compacte "manusje van alles"

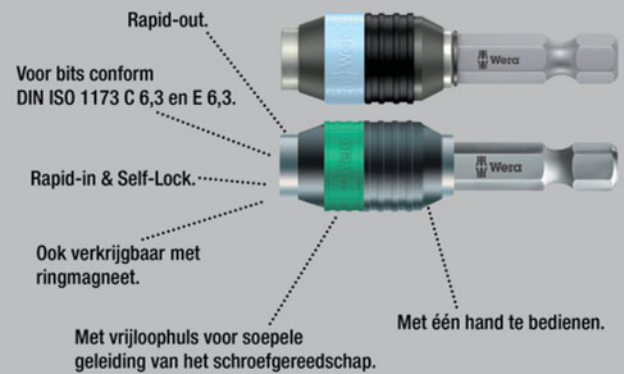

Hoogwaardige handhouder voor RVS bits, om vliegroest te voorkomen. De kop met snelwisselfunctie Rapidaptor maakt razendsnel wisselen van bits mogelijk zonder extra gereedschap.

Kraftform Plus-handgreep om prettig en ergonomisch verantwoord te kunnen werken en blaren en schuurplekken te voorkomen. Harde gripzones voor een hoge werksnelheid, zachte gripzones voor een hoge draaimomentoverdracht.

Geschikt voor plaatsing van bits met 1/4" buitenzeskant-aandrijving conform DIN ISO 1173-C 6,3 en E 6,3 (ISO 1173).

- Oplossing voor het vliegroestprobleem: RVS met RVS schroeven!
- Bithandhouder met Rapidaptor-snelwisselfunctie, RVS
- Veilig inklemmen van bits
- Snel bits wisselen
- Vrijloophuls om de machine te leiden

## Kraftform Stainless - gemaakt van RVS ter voorkoming van vliegroest

Wera RVS-gereedschap wordt van RVS geproduceerd, waarmee de ongewenste vliegroest wordt vermeden. Vacuüm ijsgehard voor professioneel gebruik.

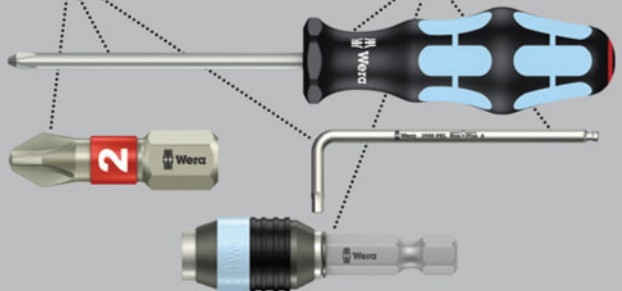

### 3816 R Bits-Handhouder met Rapidaptor snelwisselhouder, RVS



	EAN						
Code	4013288		mm				
05051465001	127570	1/4"	119				5

### 813 R Bits-Handhouder met Rapidaptor snelwisselhouder



	EAN						
Code	4013288		mm				
05051272001	103123	1/4"	90				2

### 816 R Bits-Handhouder met Rapidaptor snelwisselhouder



	EAN						
Code	4013288		mm				
05051462001	099617	1/4"	119				5

### 816 R SB Bits-handhouder met Rapidaptor snelwisselfunctie



	EAN						
Code	4013288						
05073540001	106032		816 R				1
			1x 1/4"x119				

### 817 R Bits-Handhouder met Rapidaptor snelwisselhouder

Hoogwaardige bit-handhouder. De in de handgreep verzinkbare bajonetkling met snelwisselfunctie maakt een snelle handbediening mogelijk, ook op plekken waar weinig ruimte is. De kop met snelwisselfunctie Rapidaptor maakt razendsnel wisselen van bits mogelijk zonder extra gereedschap. De krachtige permanente magneet houdt de bits muurvast in het gereedschap. Kraftform Plus-handgreep om prettig en ergonomisch verantwoord te kunnen werken en blaren en schuurplekken te voorkomen. Harde gripzones voor een hoge werksnelheid, zachte gripzones voor een hoge draaimomentoverdracht. Geschikt voor plaatsing van bits met 1/4" buitenzeskant-aandrijving conform DIN ISO 1173-C 6,3 en E 6,3 (ISO 1173).

- In de handgreep verzinkbare bajonetkling

### 817 R Bits-Handhouder met Rapidaptor snelwisselhouder



	EAN						
Code	4013288		mm				
05051482001	103130	1/4"	133				2

### 817 R SB bits-houder met Rapidaptor Snelwisselhouder



	EAN						
Code	4013288						
05073541001	106025		817 R				1
			1x 1/4"x133				

### 820/1/6 Combi-Schroevendraaier met sterke permanente magneet en bits

- Bithandhouder met geïntegreerde bits-houder voor bits met 1/4" buitenzeskant-aandrijving
- Ergonomische Kraftform-handgreep; met draaibare houder
- Met zeskantkling en RVS huls met krachtige permanente magneet
- De krachtige permanente magneet houdt de bits muurvast

### 820/1/6 Combi-Schroevendraaier met sterke permanente magneet en bits



Code	EAN		
05051620001	4013288 037541		1
		<ul style="list-style-type: none"> <li>● 819/1 Vario 1x 1/4"x120</li> <li>⊕ 867/1 TORX® 1x TX 10x25; 1x TX 15x25; 1x TX 20x25; 1x TX 25x25; 1x TX 30x25; 1x TX 40x25</li> </ul>	

### 819/1/6 Combi-Schroevendraaier met sterke permanente magneet en bits



Code	EAN		
05051615001	4013288 037534		1
		<ul style="list-style-type: none"> <li>● 819/1 Vario 1x 1/4"x120</li> <li>⊕ 851/1 Z PH 1x PH 1x25; 1x PH 2x25</li> <li>⊕ 855/1 Z PZ 1x PZ 1x25; 1x PZ 2x25</li> <li>● 800/1 Z 1x 0,8x5,5x25; 1x 1,2x6,5x25</li> </ul>	

### 819/1/6 PH Combi-Schroevendraaier met sterke permanente magneet en bits



Code	EAN		
05346280001	4013288 122926		1
		<ul style="list-style-type: none"> <li>● 819/1 Vario 1x 1/4"x120</li> <li>⊕ 851/1 Z PH 1x PH 1x25; 1x PH 2x25; 1x PH 3x25</li> <li>● 800/1 Z 1x 0,6x4,5x25; 1x 1,0x5,5x25; 1x 1,2x6,5x25</li> </ul>	

### 819/1 Combi-Schroevendraaier met sterke permanente magneet, zonder Bits



Code	EAN						
05051610001	4013288 037527	1/4"	120	110	10,5	4 3/4"	1

### 392 Bits Handhouder 1/4" met flexibele kling

Hoogwaardige bit-handhouder met flexibele schacht van Wera. Meerdere Kraftform-handgreep voor snel en ergonomisch schroeven.

Kraftform Plus: Harde gripzones voor een hoge werksnelheid, zachte gripzones voor een hoge draaimomentoverdracht. Met snelwisselfunctie om snel bits te kunnen wisselen. Zeskantige weggrolbescherming verhindert telkens wegrollen op de werkplek. Geschikt voor plaatsing van bits met 1/4" buitenzeskant-aandrijving conform DIN ISO 1173-C 6,3.

- Bithandhouder met flexibele schacht en snelwisselfunctie
- Met flexibele ronde kling

### 392 Bits Handhouder 1/4" met flexibele kling



Code	EAN						
05028160001	4013288 041418	1/4"	177	98	7"		5

### 813 Bits-Handhouder

- Bithandhouder voor bits met 1/4" buitenzeskant-aandrijving
- Magnetisch

### 813 Bits-Handhouder



Code	EAN						
05051274001	4013288 175656	1/4"	78	68			3



### 812/1 Bits-Handhouder met sterke permanente magneet

- Met zeskantkling, nicromat
- RVS huls met krachtige permanente magneet voor veilige positionering van de bits

#### 812/1 Bits-Handhouder met sterke permanente magneet



	EAN						
Code	4013288		mm	mm	mm		
05051205001	012272	1/4"	120	112	10,5	4 3/4"	2

### 811/1 Stubby bit-handhouder, magnetisch

Uiterst compacte bit-handhouder met korte kling voor lastig bereikbare plekken. Geschikt voor bits met 1/4"-buitenzeskant-aandrijving conform DIN ISO 1173-C 6,3 en E 6,3 en Wera aansluiting serie 1. De Kraftform 2-componenten handgreep met geïntegreerde harde en zachte delen zorgt voor een goede grip en maakt nauwkeurig werken mogelijk.

Met krachtige permanente magneet die ook geschikt is voor grote en zware schroeven. De Kraftform 2-componenten handgreep met geïntegreerde harde en zachte delen zorgt voor een goede grip en maakt nauwkeurig werken mogelijk. Zeskantige weggrolbescherming verhindert telkens weggrollen op de werkplek.

- Korte, compacte vorm voor het verrichten van werkzaamheden in krappe ruimtes
- Ergonomische 2-componenten Kraftform-handgreep voor nauwkeurig werken
- Met zeskantweggrolbescherming tegen weggrollen
- Bit-handhouder in magnetische uitvoering voor het eenvoudiger plaatsen van de schroeven
- Voor 1/4" bits conform DIN ISO 1173-C 6,3

#### 811/1 Stubby bit-handhouder, magnetisch



	EAN					
Code	4013288		mm	mm		
05008880001	212375	1/4"	10	54	3/8"	2

### 810/1 Bits-Handhouder

- Bithandhouder met veerring voor bits met 1/4" buitenzeskant-aandrijving

#### 810/1 Bits-Handhouder



	EAN						
Code	4013288		mm	mm	mm		
05051005001	012258	1/4"	120	112	10,5	4 3/4"	2

### Kraftform Kompakt Vario met ratelfunctie

Hoogwaardige bit-handhouder. Met ratel, fijn vertand voor kleine terughaalhoek, omschakelring (rechts, vast, links), max. draaimoment tot zo'n 50 Nm. De kop met snelwisselfunctie Rapidaptor maakt razendsnel wisselen van bits mogelijk zonder extra gereedschap. De krachtige permanente magneet houdt de bits muurvast in het gereedschap.

Kraftform Plus-handgreep om prettig en ergonomisch verantwoord te kunnen werken en blaren en schuurplekken te voorkomen. Harde gripzones voor een hoge werksnelheid, zachte gripzones voor een hoge draaimomentoverdracht. Geschikt voor plaatsing van bits met 1/4" buitenzeskant-aandrijving conform DIN ISO 1173-C 6,3 en E 6,3 (ISO 1173).

- Ratelschroevendraaier met Rapidaptor-technologie voor snel uitwisselen van bits
- Ratel met fijne vertanding voor kleine terughaalhoek
- Met omschakelring (rechts, vast, links)
- Maximaal draaimoment tot 50 Nm
- Meercomponenten Kraftform-handgreep voor snel en ergonomisch schroeven



### 816 RA Ratelhandgreep



	EAN			
Code	4013288		mm	
05051461001	156280	1/4"	142,0	1

### Kraftform Kompakt 60 RA



Code	EAN		
05051040001	4013288 155290		1
		<b>816 RA</b> 1x 1/4"x142,0	
		<b>851/4 Z PH</b> 1x PH 1x89; 1x PH 2x89; 1x PH 3x89	
		<b>855/4 Z PZ</b> 1x PZ 1x89; 1x PZ 2x89; 1x PZ 3x89	
		<b>867/4 Z TORX® B0</b> 1x TX 10x89; 1x TX 15x89; 1x TX 20x89; 1x TX 25x89; 1x TX 30x89	
		<b>800/4 Z</b> 1x 1,0x5,5x89	
		<b>840/4 Z Hex-Plus</b> 1x 3,0x89; 1x 4,0x89; 1x 5,0x89; 1x 6,0x89	

### Kraftform Kompakt 60 RA, Imperial



Code	EAN		
05051041001	4013288 155306		1
		<b>816 RA</b> 1x 1/4"x142,0	
		<b>851/4 Z PH</b> 1x PH 1x89; 1x PH 2x89; 1x PH 3x89	
		<b>867/4 Z TORX® B0</b> 1x TX 10x89; 1x TX 15x89; 1x TX 20x89; 1x TX 25x89; 1x TX 30x89	
		<b>800/4 Z</b> 1x 1,0x5,5x89	
		<b>840/4 Z Hex-Plus</b> 1x 3/32"x89; 1x 1/8"x89; 1x 5/32"x89; 1x 3/16"x89	
		<b>868/4 Square-Plus</b> 1x # 1x89; 1x # 2x89; 1x # 3x89	

### 80 RA Vario Ratelhandgreep

Ratel, fijn vertand voor kleine terughaalhoek, omschakeling (rechts, vast, links), max. draaimoment tot zo'n 50 Nm; 6 mm binnenzeskant-opname.

Kraftform Plus-handgreep om prettig en ergonomisch verantwoord te kunnen werken en blaren en schuurplekken te voorkomen. Harde gripzones voor een hoge werksnelheid, zachte gripzones voor een hoge draaimomentoverdracht.

- Vario-ratelschroevendraaier voor Wera 6 mm Vario-klingen
- Ratel met fijne vertanding voor kleine terughaalhoek
- Omschakeling (rechts, vast, links)
- Maximaal draaimoment tot 50 Nm
- Harde gripzones voor een hoge werksnelheid, zachte gripzones voor een hoge draaimomentoverdracht

### 80 RA Vario Ratelhandgreep



Code	EAN	mm	mm				
05002901001	4013288 156242	6	115,0				1

### Kraftform Kompakt Vario RA SB

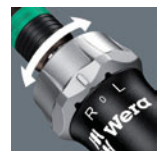

Code	EAN		
05073665001	4013288 156266		1
		<b>80 RA</b> 1x 6x115,0	
		<b>85</b> 1x PH 1xPH 2x175	
		<b>86</b> 1x PZ 1xPZ 2x175	
		<b>87</b> 1x TX 10xTX 15x175; 1x TX 20xTX 25x175	
		<b>81</b> 1x 0,6x4,0x1,0x6,0x175	
		<b>84</b> 1x 4x5x175 <sup>1)</sup>	

<sup>1)</sup>zonder kogelkop

## Kraftform Kompakt Pistol RA

Wera Kompakt-gereedschap met meerdelige Kraftform-pistoolgreep voor snel en uiterst ergonomisch schroeven. In de handgreep geïntegreerde bit-houder.

Inclusief ratel: Fijn vertand voor kleine terughaalhoek van slechts 8°, omschakelring (rechts, vast, links), max. draaimoment tot zo'n 50 Nm; zeskant-kling met 1/4" binnenzeskant-opname met Rapidaptor-technologie, magnetisch. 6 bits PH, PZ en TORX® met een lengte van 25 mm, passend in houders conform DIN ISO 1173-D 6,3. Met handig riemetui.

- Fijne vertanding voor kleine terughaalhoek van slechts 8°
- Eenvoudig te bedienen omschakelring
- Snelwisselfunctie met Rapidaptor-technologie
- Met krachtige permanente magneet voor veilige positionering van de bits
- Meerdelige Kraftform-pistoolgreep met grote hefboomwerking

## Kraftform Kompakt Pistol RA



Code	EAN		
05051030001	180360		1
		<b>814 RA</b> 1x 1/4"	
		<b>851/1 Z PH</b> 1x PH 1x25; 1x PH 2x25	
		<b>855/1 Z PZ</b> 1x PZ 1x25; 1x PZ 2x25	
		<b>867/1 TORX®</b> 1x TX 20x25; 1x TX 25x25	

## Kraftform Kompakt Pistol RA 4

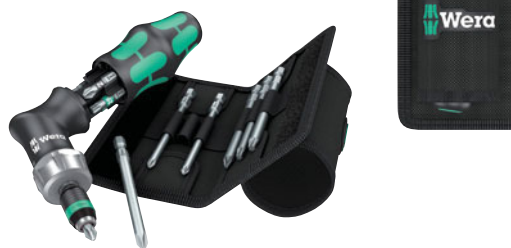

Code	EAN		
05051031001	187406		1
		<b>814 RA</b> 1x 1/4"	
		<b>851/1 BTZ PH</b> 1x PH 1x25; 1x PH 2x25	
		<b>855/1 BTZ PZ</b> 1x PZ 1x25; 1x PZ 2x25	
		<b>867/1 TORX® BTZ</b> 1x TX 20x25; 1x TX 25x25	
		<b>851/4 Z PH</b> 1x PH 1x89; 1x PH 2x89	
		<b>855/4 Z PZ</b> 1x PZ 1x89; 1x PZ 2x89	
		<b>867/4 Z TORX®</b> 1x TX 20x89; 1x TX 25x89	

## Kraftform Kompakt 27 RA

Wera Kompakt-gereedschap met meerdelige Kraftform-handgreep voor snel en uiterst ergonomisch schroeven. In de handgreep geïntegreerde bit-houder.

Incl. ratel: Fijn vertand voor kleine terughaalhoek, omschakeling (rechts, vast, links), max. draaimoment tot zo'n 50 Nm; zeskantkling met 1/4" binnenzeskant-opname, RVS-huls, krachtige permanente magneet.

- Kraftform Kompakt met ratelfunctie voor hoge werksnelheden
- Kraftform met weggolbeschermer, meerdelig, geïntegreerde houder
- Fijne vertanding voor een kleine slag; omschakeling (rechts, vast, links)
- Maximaal draaimoment tot 50 Nm
- Zeskantkling met 1/4" binnenzeskant-aandrijving, RVS huls, krachtige permanente magneet

### Kraftform Kompakt 27 RA 1 SB



Code	EAN		
05073660001	4013288 156051		1
		⊕ 851/1 Z PH 1x PH 1x25; 1x PH 2x25	
		⊕ 855/1 Z PZ 1x PZ 1x25; 1x PZ 2x25	
		● 800/1 Z 1x 1,0x5,5x25; 1x 1,2x6,5x25	

### Kraftform Kompakt 27 RA 2 SB



Code	EAN		
05073661002	4013288 156068		1
		⊕ 851/1 Z PH 1x PH 1x25; 1x PH 2x25	
		● 800/1 Z 1x 1,0x5,5x25; 1x 1,2x6,5x25	
		○ 868/1 Z 1x # 1x25; 1x # 2x25	

## 88/1 Vario-Set

11-delige Vario-set met handhouder en klingen. In handig riemetui waarin het gereedschap veilig en beschermd kan worden opgeborgen en tegelijk direct bij de hand is.

De Kraftform Plus-greep van de steel zorgt ervoor dat u prettig en ergonomisch verantwoord kunt werken en blaren en schuurplekken kunt voorkomen. Harde gripzones voor een hoge werksnelheid, zachte gripzones voor een hoge draaimomentoverdracht. Zeskantige weggolbeschermer verhindert telkens weggolren op de werkplek.

Dankzij de geïntegreerde zeskant-sleutelhulp kunnen met steek- of ringsleutels hogere draaimomenten worden uitgeoefend. De dubbele klingen worden gemaakt van hoogwaardig bit-materiaal en gaan dan ook zeer lang mee. De Wera Black Point-punt van de klingen biedt een hoge pasnauwkeurigheid en extra corrosiebescherming.

- Vario-set met handhouder en 10 combiklingen
- Harde gripzones voor een hoge werksnelheid, zachte gripzones voor een hoge draaimomentoverdracht
- Nicromat zeskantmateriaal van de kling, 6 mm
- De Black Point-punt biedt een nauwkeurige pasvorm met optimale corrosiebescherming
- In robuust riemetui

### 88/1 Vario-Set



Code	EAN		
05002990001	4013288 000675		1
		● 80 1x 6x98	
		⊕ 85 1x PH 1xPH 2x175	
		⊕ 86 1x PZ 1xPZ 2x175	
		⊕ 87 1x TX 10xTX 15x175; 1x TX 20xTX 25x175; 1x TX 30xTX 40x175	
		● 81 1x 0,6x4,0x1,0x6,0x175; 1x 0,8x5,0x1,2x7,0x175	
		○ 84 1x 4x4x175; 1x 5x5x175; 1x 6x6x175	

## 80 Vario-Handgreep

- Krafftform-handhouder met 10 mm sleutelhulp
- Voor plaatsing van 6 mm Vario-klingen of Vario-adapters

### 80 Vario-Handgreep



	EAN						
<b>Code</b>	4013288	mm	mm	mm			
05002900001	000460	6	10	98			5

## 95 Vario T-greep handhouder voor Vario-klingen

Schroevendraaiers met T-greep: de ideale greepvorm maakt overdracht van uiterst hoge aanhaal- en losdraaimomenten mogelijk. Dankzij de ergonomische vorm van de greep wordt de bal van de hand goed opgevuld en komen de vingers veilig in de zacht afgeronde inkepingen in de greep te liggen. De gehele hand krijgt grip op de handgreep waardoor wrijvingsverliezen tussen hand en greep worden voorkomen. Bithouder voor plaatsing van bits met 1/4" buitenseskantaandrijving conform DIN ISO 1173-C 6,3 In magnetische uitvoering voor het eenvoudiger plaatsen van de schroeven.

- T-greep-schroevendraaier voor de overdracht van extreem hoge aanhaal- en losdraaimomenten
- Ergonomisch gevormde 2-componenten T-greep met afgeronde inkepingen in de greep voor de vingers en een aangenaam oppervlak voor een zeer hoge krachtoverdracht zonder dat vermoeidheid optreedt
- Vario-T-greep voor 6 mm Vario-klingen en adapter

### 95 Vario T-greep handhouder voor Vario-klingen



	EAN						
<b>Code</b>	4013288	mm	mm	mm	mm		
05023400001	208446	6	60	44	100	2 23/64"	2

## 830 Adapterkling

- Vario-adapterkling met snelwisselfunctie voor Vario-handhouder
- Geschikt voor plaatsing van bits met 1/4" buitenseskant-aandrijving
- 1/4" snelwisselfunctie met krachtige permanente magneet

### 830 Adapterkling



	EAN						
<b>Code</b>	4013288	mm	mm	mm			
05051835001	012425	1/4"	6	165	6 9/16"		2

## 91 Vario Verlenging

- Vario-verlengstuk voor Vario klingen en adapter
- Nicromat zeskant-materiaal, 6 mm

### 91 Vario Verlenging



	EAN						
<b>Code</b>	4013288	mm	mm	mm			
05003210001	000804	6	6	175	7"		2

## 712 Adapterkling 1/4"

- Voor steek sleutel inzetstukken met 1/4" binnenvierkant

### 712 Adapterkling 1/4"



	EAN						
<b>Code</b>	4013288		mm	mm			
05040001001	006165	1/4"	6	175	7"		2



## Vario Combikling

Combi-kling voor Vario-handgrepen. De dubbele klingen worden gemaakt van hoogwaardig bit-materiaal en gaan dan ook zeer lang mee. De Wera Black Point-punt biedt een nauwkeurige pasvorm en optimale corrosiebescherming.

### 81 Combikling



	EAN						
Code	4013288			mm	mm		
05002910001	000477	0,6	4,0	1,0	6,0	6	175 5
05002913001	000484	0,8	5,0	1,2	7,0	6	175 5

### 82 Combikling



	EAN						
Code	4013288			mm	mm		
05002920001	000491	PH 1	0,6	4,0	6	175 7"	5
05002923001	000507	PH 2	1,0	6,0	6	175 7"	5
05002926001	000514	PH 3	1,2	7,0	6	175 7"	5

### 83 Combikling



	EAN						
Code	4013288			mm	mm		
05002930001	000521	PH 1	PZ 1	6	175 7"		5
05002933001	000538	PH 2	PZ 2	6	175 7"		5

### 84 Combikling



	EAN						
Code	4013288			mm	mm		
05002936001	000545	2,5	2,5	6	175 7"		5
05002938001	000552	3	3	6	175 7"		5
05002940001	000569	4	4	6	175 7"		5
05002943001	000576	5	5	6	175 7"		5
05002948001 <sup>1)</sup>	155436	4	5	6	175 7"		5
05002946001	000583	6	6	6	175 7"		5

<sup>1)</sup>zonder kogelkop

## 85 Combikling



	EAN						
Code	4013288			mm	mm		
05002950001	000590	PH 1	PH 2	6	175 7"		5

## 86 Combikling



	EAN						
Code	4013288			mm	mm		
05002960001	000606	PZ 1	PZ 2	6	175 7"		5
05140310001	000613	PZ 2	PZ 3	6	175 7"		5

## 87 Combikling



	EAN						
Code	4013288			mm	mm		
05002966001	000620	TX 6	TX 8	6	175 7"		5
05002968001	000637	TX 7	TX 9	6	175 7"		5
05002970001	000644	TX 10	TX 15	6	175 7"		5
05002973001	000651	TX 20	TX 25	6	175 7"		5
05002976001	000668	TX 30	TX 40	6	175 7"		5

## 88 Combikling



	EAN						
Code	4013288			mm	mm		
05002980001	100061	#1	#2	6	175 7"		5

## Wera 2go 1 gereedschapshouder

De Wera 2go 1 is een ultralichte en draagbare gereedschapshouder die geschikt is voor alle Wera etuis en stoffen boxen met klittenband aan de achterkant. De etuis en boxen kunnen afzonderlijk gemakkelijk en veilig aan de gereedschapshouder bevestigd worden. Dankzij de meegeleverde draagriem blijven de handen vrij tijdens het dragen.

- Wera 2go gereedschapshouder met klittenbandsysteem
- Voor het bevestigen van stoffen Wera boxen en etuis met klittenbandstrip
- Kan aangepast worden aan uw persoonlijke wensen voor meer flexibiliteit
- De handen blijven vrij tijdens het dragen
- Inclusief verstelbare en afneembare draagriem met breed schouderstuk

### Wera 2go 1 gereedschapshouder



Code	EAN		
05004350001	4013288 187352		1
		<b>Wera 2go 5</b> 1x 135,0x300,0x270,0	
		<b>Wera 2go 6</b> 1x 38,0x1470,0	

## Wera 2go 2 gereedschapskoffer

De compacte Wera 2go gereedschapskoffer met klittenbandsysteem is de ideale oplossing voor het op een geheel eigen en comfortabele manier dragen van gereedschap. Dankzij de klittenbandstrips aan de binnen- en buitenkant kan alle beschikbare ruimte optimaal benut worden. Hierdoor past er ongelofelijk veel gereedschap in en aan de koffer.

Met Wera 2go 2 hoeft u niet meer te sjouwen, omdat u alleen gereedschap meeneemt dat u echt nodig heeft. Het robuuste en vormvaste materiaal beschermt het gereedschap tegen beschadigingen en vocht en zorgt dat de gereedschapskoffer langer meegaat. De gevoerde, verstelbare en brede draagriem en de strak tegen het lichaam positionering van de koffer zorgen voor optimaal draagcomfort. De gebruiker houdt de handen vrij tijdens het dragen. Inclusief draagtas met afzonderlijk verstelbare vakverdeling met klittenband voor schroevendraaiers en ander gereedschap.

- Wera 2go gereedschapskoffer met klittenbandsysteem aan de binnen- en buitenkant
- Kan aangepast worden aan uw persoonlijke wensen voor meer flexibiliteit
- Ook ideaal voor het bevestigen van stoffen Wera boxen en etuis met klittenbandstrip (vliesgedeelte)

### Wera 2go 2 gereedschapskoffer



Code	EAN		
05004351001	4013288 187840		1
		<b>Wera 2go Container</b> 1x 355,0x330,0x115,0	
		<b>Wera 2go 6</b> 1x 38,0x1470,0	
		<b>Wera 2go 4</b> 1x 165,0x165,0x105,0	

### Wera 2go 2 XL gereedschapskoffer

De Wera 2go 2 XL gereedschapsbox met extra diepe vakken is dankzij het klittenbandsysteem en de compacte afmetingen de ideale oplossing om eenvoudig het gereedschap dat u nodig heeft, mee te kunnen nemen.

De klittenbandzones aan binnen- en buitenzijde bieden maximale flexibiliteit en maken het mogelijk om de ruimte optimaal te benutten. Daardoor past ongelooflijk veel gereedschap in en aan de box. Wera 2go 2 zorgt ervoor dat u zich met weinig bagage kunt verplaatsen. Neem alleen mee aan gereedschap wat u daadwerkelijk nodig denkt te hebben.

Het robuuste en vormvaste materiaal beschermt het gereedschap tegen beschadigingen en vocht en zorgt dat de gereedschapskoffer langer meegaat.

De gepolsterde en brede, verstelbare draagriem en de nauw tegen het lichaam aan liggende boxen zorgen voor optimaal draagcomfort.

Uw handen blijven vrij tijdens het dragen Inclusief 1 koker Wera 2go 4 met naar wens verstelbare tussenschotjes met klittenband voor schroevendraaiers en ander gereedschap. Er is plaats voor maar liefst 4 kokers!

- Wera 2go 2 XL gereedschapsbox met extra diepe vakken voor bijvoorbeeld Wera koker Wera 2go 4

### Wera 2go 2 XL gereedschapskoffer



Code	EAN			
05004357001	211491			1
		<b>Wera 2go XL Container</b> 1x 455,0x330,0x170,0		
		<b>Wera 2go 6</b> 1x 38,0x1470,0		
		<b>Wera 2go 4</b> 1x 165,0x165,0x105,0		

### Wera 2go 3 gereedschapsbox

- Kan op het Wera 2go systeem bevestigd worden
- Duurzaam en vormvast door met stof beklede kunststof platen
- Zeer snij- en steekbestendig
- Zeer hoge bescherming van de te transporteren gereedschappen tegen beschadiging en vocht
- Individueel te vullen

### Wera 2go 3 gereedschapsbox



Code	EAN	mm	mm	mm				
05004352001	187369	130,0	325,0	80,0				1

### Wera 2go 4 gereedschapsdraagtas

- Kan op het Wera 2go systeem bevestigd worden
- Vormvaste Wera 2go gereedschapsdraagtas
- Zeer snij- en steekbestendig
- Flexibele vakverdeling met klittenband waarmee de draagtas in max. 5 binnenvakken te verdelen is
- Groot bodemvlak, handvat om te dragen of op te hangen

### Wera 2go 4 gereedschapsdraagtas



Code	EAN	mm	mm	mm				
05004353001	187857	165,0	165,0	105,0				1



### Wera 2go 5 gereedschapshouder

De Wera 2go 5 is een ultralichte en draagbare gereedschapstas die geschikt is voor alle Wera etuis en stoffen boxen met klittenband aan de achterkant.

De etuis en boxen kunnen afzonderlijk gemakkelijk en veilig aan de Wera 2go 5 bevestigd worden.

#### Wera 2go 5 gereedschapshouder



	EAN								
Code	4013288	mm	mm	mm					
05004354001	187383	135,0	300,0	270,0					1

### Wera 2go 6 draagriem

Draagriem voor het Wera 2go draagsysteem voor gereedschap met extra breed en comfortabel schouderstuk en verstelbare riemlengte. Geschikt voor Wera 2go 1 en 5.

#### Wera 2go 6 draagriem



	EAN								
Code	4013288	mm	mm						
05004355001	187390	38,0	1470,0						1

### Wera 2go 7 gereedschapstoren

- Transportbox ook geschikt voor lange gereedschappen zoals waterpassen

#### Wera 2go 7 gereedschapstoren



	EAN								
Code	4013288	mm	mm	mm					
05004356001	204370	295,0	100,0	100,0					1

#### Klittenband 1



	EAN							
Code	4013288							
05670446001	189448							1
				<b>K70</b>				
				1x 50,0x70,0				

#### Klittenband 2



	EAN							
Code	4013288							
05670447001	189455							1
				<b>K120</b>				
				1x 50,0x120,0				

#### Klittenband 3



	EAN							
Code	4013288							
05670448001	189462							1
				<b>K240</b>				
				1x 50,0x240,0				

## System Impaktor - als extreme eisen aan het schroefgereedschap worden gesteld

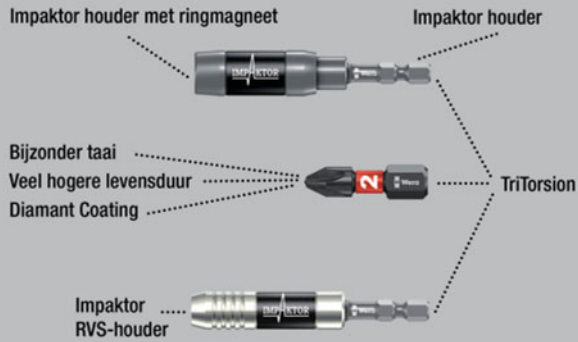

De Impaktor-technologie zorgt voor een bovengemiddelde gebruiksduur ook onder extreme situaties.

Verhoogde wrijvingsweerstand dankzij ruwe diamantdeeltjes op de bitpunt voorkomt het wegglijden uit de schroef.

Uitermate geschikt voor gebruik in combinatie met conventionele impact- en slagschroevendraaiers. 1/4" zeskant, passend in houders conform DIN ISO 1173-D 6,3.

### 851/1 IMP DC Impaktor Bits Phillips



Code	EAN	+	mm	1"				
05057615001	178695	PH 1	25	1"				10
05057616001	157638	PH 2	25	1"				10
05057617001	157645	PH 3	25	1"				10

### 851/1 IMP DC SB Impaktor Bits Phillips



Code	EAN	+	mm	1"				
05073916001	158369	+	851/1 IMP DC 1x PH 2x25					5
05073917001	158376	+	851/1 IMP DC 1x PH 3x25					5

### Bit-Box 15 Impaktor PH



Code	EAN	+	mm	1"				
05057752001	187918	+	851/1 IMP DC 15x PH 2x25					10

### Kraftform Stainless - gemaakt van RVS ter voorkoming van vliegroest

Wera RVS-gereedschap wordt van RVS geproduceerd, waarmee de ongewenste vliegroest wordt vermeden.

Vacuüm ijsgehard voor professioneel gebruik.

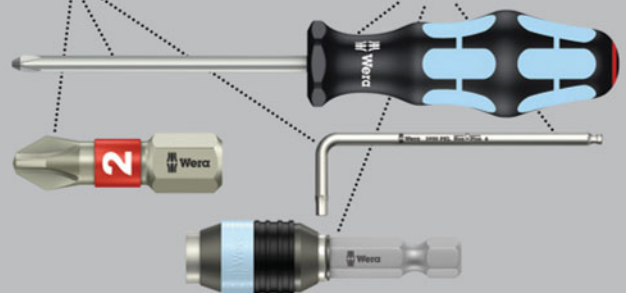

Hoogwaardige RVS bits voor kruiskopschroeven. Wera RVS gereedschap wordt gemaakt van RVS, waardoor de lelijke vliegroest wordt voorkomen. Met torsiezone: Bij Torsion-bits worden belastingspieken in de torsiezone afgeleid. Voortijdige slijtage wordt voorkomen en de levensduur van de bits verhoogd. 1/4" zeskant, passend in houders conform DIN ISO 1173-D 6,3.

### 3851/1 TS Bits Phillips, RVS



Code	EAN	+	mm	1"				
05071010001	110985	PH 1	25	1"				10
05071011001	110992	PH 2	25	1"				10
05071012001	111005	PH 3	25	1"				10

### 3851/1 TS SB Bits Phillips, RVS



Code	EAN			
	4013288			
05073610001	112132	+	3851/1 TS PH 1x PH 1x25	5
05073611001	112149	+	3851/1 TS PH 1x PH 2x25	5
05073612001	112156	+	3851/1 TS PH 1x PH 3x25	5

### System BiTorsion - voor een lange gebruiksduur

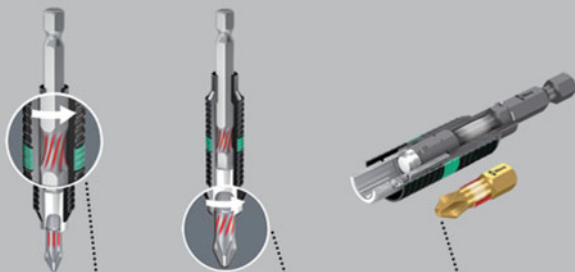

Afleiden van kleinere belastingspieken in houder.

Afleiden van hogere belastingspieken in bit.

Geen voortijdige slijtage door belastingspieken.

### 851/1 BDC Bits Phillips

Bits met minuscule diamantdeeltjes op bitpunt. Diamantcoating van de bits zorgt voor een veilige grip op de schroef, verkleint de vereiste aandrukkracht en reduceert het risico op wegglijden. Met torsiezone, waarin bij belastingspieken kinetische energie wordt afgeleid. Met zachte BiTorsion-zone om torderen van de bit-punt bij hoge belastingen te voorkomen. Hierdoor wordt de levensduur van het product aanzienlijk hoger. 1/4" zeskant, passend in houders conform DIN ISO 1173-D 6,3.

### 851/1 BDC Bits Phillips



Code	EAN	+	mm					
	4013288							
05056400001	033970	PH 1	25	1"				10
05056402001	033987	PH 2	25	1"				10
05056404001	033994	PH 3	25	1"				10

### 851/1 BDC SB Bits



Code	EAN			
	4013288			
05073332001	029324	+	851/1 BDC PH 1x PH 1x25	5
05073333001	029331	+	851/1 BDC PH 1x PH 2x25	5
05073334001	029348	+	851/1 BDC PH 1x PH 3x25	5
05073335001	029355	+	851/1 BDC PH 2x PH 2x25	5

### 851/1 BTH Bits Phillips

Hoogwaardige BiTorsion-bits met torsiezone, waarin bij belastingspieken kinetische energie wordt afgeleid. Met zachte BiTorsion-zone om torderen van de bit-punt bij hoge belastingen te voorkomen. Hierdoor wordt de levensduur van het product aanzienlijk hoger. Extra harde uitvoering. 1/4" zeskant, passend in houders conform DIN ISO 1173-D 6,3.

### 851/1 BTH Bits Phillips



Code	EAN	+	mm					
	4013288							
05056410001	034243	PH 1	25	1"				10
05056412001	034250	PH 2	25	1"				10
05056414001	034267	PH 3	25	1"				10



## 851/1 BTZ Bits Phillips

Hoogwaardige BiTorsion-bits met torsiezone, waarin bij belastingsspieken kinetische energie wordt afgeleid. Met zachte BiTorsion-zone om torderen van de bit-punt bij hoge belastingen te voorkomen. Hierdoor wordt de levensduur van het product aanzienlijk hoger. Extreem hard, voor universeel gebruik. 1/4" zeskant, passend in houders conform DIN ISO 1173-D 6,3.

### 851/1 BTZ Bits Phillips



	EAN	+	1"	1"			
Code	4013288		mm				
05056420001	034458	PH 1	25	1"			10
05056422001	034465	PH 2	25	1"			10
05056424001	034472	PH 3	25	1"			10

### Bit-Box 20 BTZ PH



Code	EAN	+					
05057751001	187956		851/1 BTZ PH 20x PH 2x25				10

## Bits met diamantlaag

De kleine stukjes diamant, die op de punt van de bit zijn aangebracht, bijten zich in de schroef vast.

De kleine stukjes diamant zorgen voor een superieure grip en voorkomen het uitglijden uit de schroefkop.

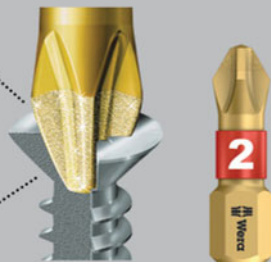

Diamantcoating van de bits zorgt voor een veilige grip op de schroef, verkleint de vereiste aandrukkracht en reduceert het risico op wegglijden.

Het profiel met scherpe randen dat bijv. bij schroeven die vol zitten met verf ervoor zorgt dat deze loslaat en zo een betere krachtoverbrenging wordt verkregen tussen bit en schroef. 1/4" zeskant, passend in houders conform DIN ISO 1173-D 6,3.

### 851/1 ADC Bits Phillips, Aviation

- Geprofileerde versie
- Diamantcoating voor veilige positionering in de schroef

## 851/1 ADC Bits Phillips, Aviation



	EAN	+	1"	1"	Ø		
Code	4013288		mm		mm		
05134940001	100887	PH 1	25	1"	4,5		10
05134941001	100894	PH 2	25	1"	6,0		10
05134942001	100900	PH 3	25	1"	-		10

### 851/1 A Bits Phillips

Extra harde uitvoering. Geprofileerde versie. 1/4" zeskant, passend in houders conform DIN ISO 1173-D 6,3.

### 851/1 A Bits Phillips



	EAN	+	1"	1"	Ø		
Code	4013288		mm		mm		
05134919001	099976	PH 1	25	1"	4,5		10
05134920001	099983	PH 2	25	1"	6,0		10
05134921001	099990	PH 3	25	1"	-		10

### 851/1 AH Bits Phillips

Deze industriële uitvoering garandeert een optimale draaimomentoverdracht bij een hogere indringdiepte in de schroefkop. 1/4" zeskant over de gehele lengte van bit. Diamantcoating van de bits zorgt voor een veilige grip op de schroef, verkleint de vereiste aandrukkracht en reduceert het risico op wegglijden. Extra harde uitvoering. Geprofileerde versie. 1/4" zeskant, passend in houders conform DIN ISO 1173-D 6,3.

### 851/1 AH Bits Phillips



	EAN	+	1"	1"			
Code	4013288		mm				
05380155001	156174	PH 1	25	1"			10
05380156001	156181	PH 2	25	1"			10
05380157001	156198	PH 3	25	1"			10

### 851/1 RDC Bits Phillips

Met geringere schachtdiameter om ook dieper gelegen plekken te kunnen bereiken. Schroeven verzinken zonder het oppervlak te beschadigen. Speciaal voor de droogbouw. Diamantcoating van de bits zorgt voor een veilige grip op de schroef, verkleint de vereiste aandrukkracht en reduceert het risico op wegglijden. 1/4" zeskant, passend in houders conform DIN ISO 1173-D 6,3.

### 851/1 RDC Bits Phillips



	EAN	+	□	□	∅			
Code	4013288		mm		mm			
05135008001	032904	PH 2	25	1"	4,2			10

### 851/1 RH Bits Phillips

Met geringere schachtdiameter om ook dieper gelegen plekken te kunnen bereiken. Schroeven verzinken zonder het oppervlak te beschadigen. Extreem hard, voor universeel gebruik. 1/4" zeskant, passend in houders conform DIN ISO 1173-D 6,3.

### 851/1 RH Bits Phillips



	EAN	+	□	□	∅			
Code	4013288		mm		mm			
05380158001	156747	PH 1	25	1"	4,2			10
05346281001	107176	PH 2	25	1"	4,2			10

### 851/1 RZ bits Phillips

Hoogwaardige bits voor snelbouw-schroeven. Met geringere schachtdiameter om ook dieper gelegen plekken te kunnen bereiken. Extreem hard, voor universeel gebruik. 1/4" zeskant, passend in houders conform DIN ISO 1173-D 6,3.

### 851/1 RZ bits Phillips



	EAN	+	□	□	∅			
Code	4013288		mm		mm			
05135009001	032799	PH 2	25	1"	4,2			10

### 851/1 RZ SB bits Phillips



	Code	EAN	+				
		4013288					
05135005001	038456			851/1 RZ PH	2x PH 2x25		5

### Bit-Box 20 RZ PH



	Code	EAN	+				
		4013288					
05057753001	187987			851/1 RZ PH	20x PH 2x25		10

### 851/1 TH Bits Phillips

Schroeven verzinken zonder het oppervlak te beschadigen. Dankzij de torsievorm worden draaimomentpieken afgeleid. Voortijdige slijtage wordt voorkomen en de levensduur van de bits verhoogd. Extra harde uitvoering. 1/4" zeskant, passend in houders conform DIN ISO 1173-D 6,3.

### 851/1 TH Bits Phillips



	EAN	+	□	□	∅			
Code	4013288		mm					
05056605001	013545	PH 1	25	1"				10
05056610001	013552	PH 2	25	1"				10
05056625001	013569	PH 3	25	1"				10



### 851/1 TIN Bits Phillips

Extreem harde titanium-nitride (TiN)-coating voor continu belasting zoals bij seriematig schroeven. 1/4" zeskant, passend in houders conform DIN ISO 1173-D 6,3.

#### 851/1 TIN Bits Phillips



Code	EAN	+	Ø	L			
	4013288		mm				
05480171001	040985	PH 1	25	1"			10
05480172001	040992	PH 2	25	1"			10
05480173001	041005	PH 3	25	1"			10

#### 851/1 TIN Bits Phillips



Code	EAN	+	Ø	L			
	4013288						
05073512001	105806	+	851/1 TiN PH	2x PH 1x25			5
05073513001	106513	+	851/1 TiN PH	2x PH 2x25			5
05073514001	105820	+	851/1 TiN PH	2x PH 3x25			5
05073515001	105837	+	851/1 TiN PH	1x PH 1x25; 1x PH 2x25; 1x PH 3x25			5

### 851/1 TZ Bits Phillips

- Extreem hard, voor universeel gebruik
- Torsievorm tegen voortijdige slijtage

#### 851/1 TZ Bits Phillips



Code	EAN	+	Ø	L			
	4013288		mm				
05056505001	013606	PH 1	25	1"			10
05056510001	013613	PH 2	25	1"			10
05056525001	013620	PH 3	25	1"			10

### 851/1 TZ Bits Phillips



Code	EAN	+	Ø	L			
	4013288						
05073323001	029249	+	851/1 TZ PH	2x PH 1x25			5
05073324001	029256	+	851/1 TZ PH	2x PH 2x25			5
05073325001	029263	+	851/1 TZ PH	2x PH 3x25			5
05073326001	029270	+	851/1 TZ PH	1x PH 1x25; 1x PH 2x25; 1x PH 3x25			5

### 853/1 TZ ACR® Bits Phillips

Bits met torsiezone, waarin bij belastingspieken kinetische energie wordt afgeleid. Hierdoor wordt de levensduur van het product aanzienlijk hoger. Met ruwe ribbels (Anti Cam-Out Ribs, ACR) ter voorkoming van wegglijden uit de schroef. Extreem hard, voor universeel gebruik. 1/4" zeskant, passend in houders conform DIN ISO 1173-D 6,3.

#### 853/1 TZ ACR® Bits Phillips



Code	EAN	+	Ø	L			
	4013288		mm				
05056660001	014399	PH 1	25	1"			10
05056662001	014405	PH 2	25	1"			10
05056664001	014412	PH 3	25	1"			10

### 851/1 Z Bits Phillips

- Extreem hard, voor universeel gebruik

#### 851/1 Z Bits Phillips



Code	EAN	+	Ø	L			
	4013288		mm				
05056500001	013323	PH 0	25	1"			10
05072070001	013453	PH 1	25	1"			10
05056507001	013330	PH 1	50	2"			10
05072072001	013460	PH 2	25	1"			10
05056515001	013347	PH 2	32	1 1/4"			10
05056520001	013354	PH 2	50	2"			10
05072074001	013477	PH 3	25	1"			10
05134905001	094858	PH 3	50	2"			10
05056535001	013378	PH 4	32	1 1/4"			10

### 851/1 Z SB bits Phillips



Code	EAN			
	4013288			
05073304001	029058		<b>851/1 Z PH</b> 2x PH 1x25	5
05073305001	029065		<b>851/1 Z PH</b> 2x PH 2x25	5
05073306001	029072		<b>851/1 Z PH</b> 2x PH 3x25	5
05073307001	029089		<b>851/1 Z PH</b> 1x PH 1x25; 1x PH 2x25; 1x PH 3x25	5

### 851/1 Z DIY bits Phillips



Code	EAN			
	4013288			
05072400001	115737		<b>851/1 Z PH</b> 10x PH 1x25	1
05072401001	115744		<b>851/1 Z PH</b> 10x PH 2x25	1
05072402001	115751		<b>851/1 Z PH</b> 10x PH 3x25	1

### 851/1 Z DIY 100 bits Phillips



Code	EAN			
	4013288			
05072440001	138460		<b>851/1 Z PH</b> 100x PH 1x25	1
05072441001	138477		<b>851/1 Z PH</b> 100x PH 2x25	1

### Bit-Box 20 PH



Code	EAN			
	4013288			
05057750001	188014		<b>851/1 PH</b> 20x PH 2x25	20

### 851/1 J Bits Phillips

Hoogwaardige bits voor Phillips-schroeven, geoptimaliseerd voor Aziatische PH-schroeven. Vergelijkbaar met camera-schroeven. Extreem hard, voor universeel gebruik. 1/4" zeskant, passend in houders conform DIN ISO 1173-D 6,3.

### 851/1 J Bits Phillips



Code	EAN							
	4013288		mm	"	mm			
05135040001	112569		PH 00	25	1"	2,0		10
05135041001 <sup>1)</sup>	112576		PH 0	25	1"	2,5		10
05135042001	111470		PH 1	25	1"	3,0		10

<sup>1)</sup>Formaat 0 komt overeen met JCIS 0 (Japanese Camera Industrial Standard) gemodificeerd



## System Impaktor - als extreme eisen aan het schroefgereedschap worden gesteld

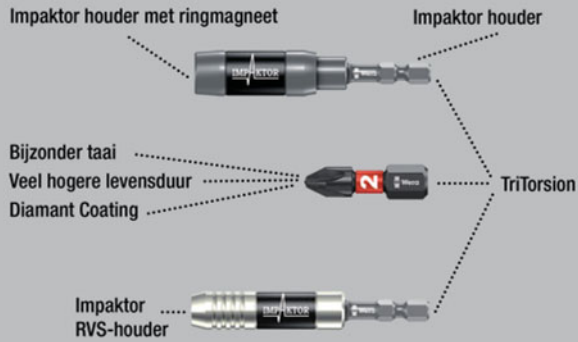

De Impaktor-technologie zorgt voor een bovengemiddelde gebruiksduur ook onder extreme situaties. Verhoogde wrijvingsweerstand dankzij ruwe diamantdeeltjes op de bitpunt voorkomt het wegglijden uit de schroef.

Uitermate geschikt voor gebruik in combinatie met conventionele impact- en slagschroevendraaiers. 1/4" zeskant, passend in houders conform DIN ISO 1173-F 6,3.

### 851/4 IMP DC Impaktor Bits Phillips



Code	EAN	+	mm	inch				
05057656001	157652	PH 2	50	2"				5
05057657001	157669	PH 3	50	2"				5

### 851/4 IMP DC SB Impaktor bits Phillips



Code	EAN	+						
05073956001	158482	+	851/4 IMP DC	1x PH 2x50				5
05073957001	158499	+	851/4 IMP DC	1x PH 3x50				5

## Krafform Stainless - gemaakt van RVS ter voorkoming van vliegroest

Wera RVS-gereedschap wordt van RVS geproduceerd, waarmee de ongewenste vliegroest wordt vermeden. Vacuüm ijsgehard voor professioneel gebruik.

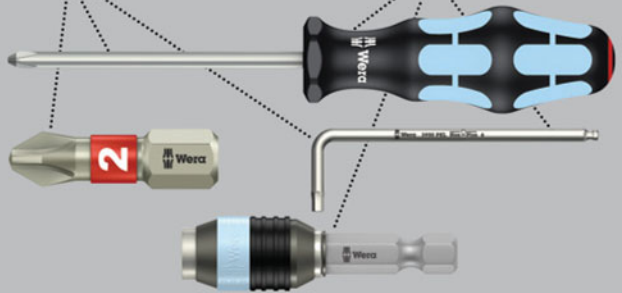

Hoogwaardige RVS bits voor kruiskopschroeven. Wera RVS gereedschap wordt gemaakt van RVS, waardoor de lelijke vliegroest wordt voorkomen.

1/4" zeskant, passend in houders conform DIN ISO 1173-F 6,3.

### 3851/4 Bits Phillips, RVS



Code	EAN	+	mm	inch				
05071081001	115485	PH 1	89	3 1/2"				10
05071082001	115492	PH 2	89	3 1/2"				10
05071083001	115508	PH 3	89	3 1/2"				10



## System BiTorsion - voor een lange gebruiksduur

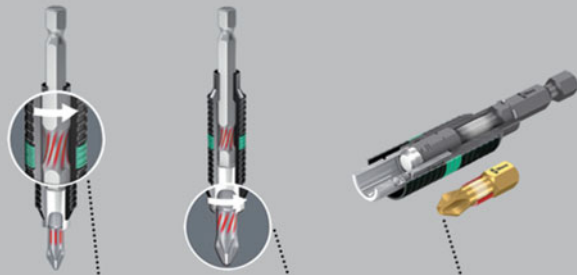

Afleiden van kleinere belastingspieken in houder.

Afleiden van hogere belastingspieken in bit.

Geen voortijdige slijtage door belastingspieken.

### 851/4 BDC Bits Phillips

BiTorsion-bits met minuscule diamantdeeltjes op bitpunt. Deze zorgen voor een veilige grip op de schroef, verkleinen de vereiste aandrukkraft en reduceren het risico op wegglijden. Met torsiezone, waarin bij belastingspieken kinetische energie wordt afgeleid. Met zachte BiTorsion-zone om torderen van de bit-punt bij hoge belastingen te voorkomen. Hierdoor wordt de levensduur van het product aanzienlijk hoger. 1/4" zeskant, passend in houders conform DIN ISO 1173-F 6,3.

### 851/4 BDC Bits Phillips



	EAN	+	mm	mm				
<b>Code</b>	4013288		mm					
05059530001	034090	PH 1	50	2"				10
05059532001	034106	PH 2	50	2"				10
05059534001	034113	PH 3	50	2"				10

### 851/4 BTH Bits Phillips

BiTorsion-bits met elastische torsiezone, waarin bij belastingspieken kinetische energie wordt afgeleid. Met zachte BiTorsion-zone om torderen van de bit-punt bij hoge belastingen te voorkomen. Hierdoor wordt de levensduur van het product aanzienlijk hoger. Extra harde uitvoering. 1/4" zeskant, passend in houders conform DIN ISO 1173-F 6,3.

### 851/4 BTH Bits Phillips



	EAN	+	mm	mm				
<b>Code</b>	4013288		mm					
05059540001	034304	PH 1	50	2"				10
05059542001	034311	PH 2	50	2"				10
05059544001	034328	PH 3	50	2"				10

### 851/4 BTZ Bits Phillips

BiTorsion-bits met elastische torsiezone, waarin bij belastingspieken kinetische energie wordt afgeleid. Met zachte BiTorsion-zone om torderen van de bit-punt bij hoge belastingen te voorkomen.

Hierdoor wordt de levensduur van het product aanzienlijk hoger. Extreem hard, voor universeel gebruik. 1/4" zeskant, passend in houders conform DIN ISO 1173-F 6,3.

### 851/4 BTZ Bits Phillips



	EAN	+	mm	mm				
<b>Code</b>	4013288		mm					
05059550001	034571	PH 1	50	2"				10
05059552001	034588	PH 2	50	2"				10
05059554001	034595	PH 3	50	2"				10



## Bits met diamantlaag

De kleine stukjes diamant, die op de punt van de bit zijn aangebracht, bijten zich in de schroef vast.

De kleine stukjes diamant zorgen voor een superieure grip en voorkomen het uitglijden uit de schroefkop.

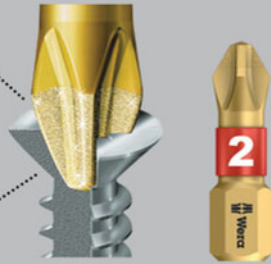

### 851/4 ADC Bits Phillips

Het profiel met scherpe randen dat bijv. bij schroeven die vol zitten met verf ervoor zorgt dat deze loslaat en zo een betere krachtoverbrenging wordt verkregen tussen bit en schroef.

Diamantcoating van de bits zorgt voor een veilige grip op de schroef, verkleint de vereiste aandrukkracht en reduceert het risico op wegglijden. Extra harde uitvoering. 1/4" zeskant, passend in houders conform DIN ISO 1173-F 6,3.

### 851/4 ADC Bits Phillips



	EAN	+	⌀	⌀	⌀		
Code	4013288		mm		mm		
05134937001	195708	PH 0	50	2"	3,0		10
05134938001	195715	PH 0	89	3 1/2"	3,0		10
05134939001	195753	PH 0	152	6"	3,0		10
05134950001	100917	PH 1	50	2"	4,5		10
05134943001	195722	PH 1	89	3 1/2"	4,5		10
05134946001	195760	PH 1	152	6"	4,5		10
05134951001	100924	PH 2	50	2"	6,0		10
05134944001	195739	PH 2	89	3 1/2"	6,0		10
05134947001	195777	PH 2	152	6"	6,0		10
05134952001	100931	PH 3	50	2"	-		10
05134945001	195746	PH 3	89	3 1/2"	-		10
05134948001	195784	PH 3	152	6"	-		10

### 851/4 Harpoon DC Bits Phillips

Gereduceerde schachtdiameter, taai-hard voor universeel gebruik. Diamantcoating van de bits zorgt voor een veilige grip op de schroef, verkleint de vereiste aandrukkracht en reduceert het risico op wegglijden.

Extra harde uitvoering. 1/4" zeskant, passend in houders conform DIN ISO 1173-F 6,3.

### 851/4 Harpoon DC Bits Phillips



	EAN	+	⌀	⌀	⌀		
Code	4013288		mm		mm		
05160916001	189806	PH 2	50	2"	3,8		10
05161010001	189929	PH 2	70	2 3/4"	3,8		10
05161011001	189936	PH 2	152	6"	3,8		10

### 851/4 RH Bits Phillips met gereduceerde schacht

Met gereduceerde schachtdiameter voor dieper gelegen schroefverbindingen; verzinken van schroeven zonder het oppervlak te beschadigen. Geprofileerde versie. Extra hard. 1/4" zeskant, passend in houders conform DIN ISO 1173-F 6,3.

### 851/4 RH Bits Phillips met gereduceerde schacht



	EAN	+	⌀	⌀	⌀		
Code	4013288		mm		mm		
05380160001	157058	PH 1	50	2"	4,2		10
05380161001	157065	PH 2	50	2"	4,2		10

### 851/4 A Bits Phillips

Het profiel met scherpe randen dat bijv. bij schroeven die vol zitten met verf ervoor zorgt dat deze loslaat en zo een betere krachtoverbrenging wordt verkregen tussen bit en schroef. Extra harde uitvoering. 1/4" zeskant, passend in houders conform DIN ISO 1173-F 6,3.

#### 851/4 A Bits Phillips



	EAN	+	⌀	⌀	⌀		
Code	4013288		mm	⌀	mm		
05134929001	105165	PH 0	50	2"	3		10
05134906001	105141	PH 0	70	2 3/4"	3		10
05134907001	105172	PH 0	89	3 1/2"	3		10
05134908001	105189	PH 0	152	6"	3		10
05134930001	100009	PH 1	50	2"	4,5		10
05134370001	037831	PH 1	70	2 3/4"	4,5		10
05134372001	037855	PH 1	89	3 1/2"	4,5		10
05134909001	105196	PH 1	152	6"	4,5		10
05134931001	100016	PH 2	50	2"	6		10
05134371001	037848	PH 2	70	2 3/4"	6		10
05134373001	037862	PH 2	89	3 1/2"	6		10
05134910001 <sup>1)</sup>	105202	PH 2	152	6"	6		10
05134911001 <sup>2)</sup>	105219	PH 2	152	6"	6		10
05134932001	100023	PH 3	50	2"	-		10
05134912001	105226	PH 3	50	2"	8		10
05134913001	105233	PH 3	70	2 3/4"	8		10
05134914001	105240	PH 3	89	3 1/2"	8		10
05134915001	105257	PH 3	152	6"	8		10
05160983001	106575	PH 4	50	2"	10		10

<sup>1)</sup> langere zeskant-aandrijving 100 mm

<sup>2)</sup> langere zeskant-aandrijving 20 mm

### 851/4 R Bits Phillips met gereduceerde schacht

Met gereduceerde schachtdiameter voor dieper gelegen schroefverbindingen; verzinken van schroeven zonder het oppervlak te beschadigen. Geprofileerde versie. Extra hard. 1/4" zeskant, passend in houders conform DIN ISO 1173-F 6,3.

#### 851/4 R Bits Phillips met gereduceerde schacht



	EAN	+	⌀	⌀	⌀		
Code	4013288		mm	⌀	mm		
05160899001	105547	PH 2	50	2"	3,0		10
05160896001	105554	PH 2	152	6"	3,0		10

### 851/4 TH Bits Phillips

Met torsiezone, waarin bij belastingspieken kinetische energie wordt afgeleid. Hierdoor wordt de levensduur van het product aanzienlijk hoger. Extra hard. 1/4" zeskant, passend in houders conform DIN ISO 1173-F 6,3.

#### 851/4 TH Bits Phillips



	EAN	+	⌀	⌀			
Code	4013288		mm	⌀			
05059855001	013897	PH 1	50	2"			10
05059860001	013903	PH 2	50	2"			10
05059865001	013910	PH 3	50	2"			10

### 851/4 TZ Bits Phillips

Met torsiezone, waarin bij belastingspieken kinetische energie wordt afgeleid. Hierdoor wordt de levensduur van het product aanzienlijk hoger. Extreem hard, voor universeel gebruik. 1/4" zeskant, passend in houders conform DIN ISO 1173-F 6,3.

#### 851/4 TZ Bits Phillips



	EAN	+	⌀	⌀			
Code	4013288		mm	⌀			
05059805001	013927	PH 1	50	2"			10
05059810001	013934	PH 2	50	2"			10
05059815001	013941	PH 3	50	2"			10

### 851/4 TZ SB bits Phillips



	EAN	+				
Code	4013288					
05134380001	037947	+	851/4 TZ PH	2x PH 1x50		3
05134381001	037954	+	851/4 TZ PH	2x PH 2x50		3
05134382001	037961	+	851/4 TZ PH	2x PH 3x50		3



## 851/4 J Bits Phillips

Hoogwaardige bits, geoptimaliseerd voor Aziatische PH-schroeven. Uitermate geschikt voor gebruik op plaatsen waar zeer weinig plaats is conform de Japanse Camera Industrial Standard.

Extreem hard, voor universeel gebruik. 1/4" zeskant, passend in houders conform DIN ISO 1173-F 6,3.

### 851/4 J Bits Phillips



Code	EAN	+	⌈	⌋	∅		
Code	4013288		mm		mm		
05135530001 <sup>1)</sup>	113252	PH 00	50	2"	2,0		10
05380200001 <sup>1)</sup>	156204	PH 00	89	3 1/2"	2,0		10
05135531001 <sup>2)</sup>	113269	PH 0	50	2"	2,5		10
05380201001 <sup>2)</sup>	156211	PH 0	89	3 1/2"	2,5		10
05135532001	113276	PH 1	50	2"	4,5		10
05380202001	156228	PH 1	89	3 1/2"	4,5		10

<sup>1)</sup>Geoptimaliseerd voor Aziatische PH schroeven

<sup>2)</sup>Formaat 0 komt overeen met JCIS 0 (Japanese Camera Industrial Standard) gemodificeerd

## 851/4 Z Bits Phillips

Extreem hard, voor universeel gebruik. 1/4" zeskant, passend in houders conform DIN ISO 1173-F 6,3.

### 851/4 Z Bits Phillips



Code	EAN	+	⌈	⌋	∅		
Code	4013288		mm		mm		
05059755001	013781	PH 1	70	2 3/4"	4,5		10
05059760001	013798	PH 1	89	3 1/2"	4,5		10
05059765001	031044	PH 1	127	5"	4,5		10
05059766001	031051	PH 1	152	6"	4,5		10
05059770001	013804	PH 2	70	2 3/4"	6,0		10
05059775001	013811	PH 2	89	3 1/2"	6,0		10
05059780001	013828	PH 2	110	4 3/8"	6,0		10
05059785001	030474	PH 2	127	5"	6,0		10
05059786001	031068	PH 2	152	6"	6,0		10
05059790001	013835	PH 3	70	2 3/4"	-		10
05059795001	013842	PH 3	89	3 1/2"	-		10
05059800001	013859	PH 3	110	4 3/8"	-		10
05059802001	031075	PH 3	152	6"	-		10

## 851/4 Z SB bits Phillips



Code	EAN	+		
Code	4013288			
05073520001	105875	+	851/4 Z PH 1x PH 1x89	5
05136305001	213839	+	851/4 Z PH 1x PH 1x152	3
05073521001	105882	+	851/4 Z PH 1x PH 2x89	5
05136306001	213846	+	851/4 Z PH 1x PH 2x152	3
05073522001	105899	+	851/4 Z PH 1x PH 3x89	5
05136307001	213853	+	851/4 Z PH 1x PH 3x152	3

## 853/4 ACR® Bits Phillips bit met kunststof ommanteling, gemagnetiseerd

Met ruwe ribbels (Anti Cam-Out Ribs, ACR) ter voorkoming van wegglijden uit de schroef, permanent magnetisch om ervoor te zorgen dat schroeven veilig op de bitpunt blijven zitten; met kunststof ommanteling, om beschadiging van onderdelen tijdens schroefwerkzaamheden te voorkomen, extreem hard, voor universeel gebruik. 1/4" zeskant, passend in houders conform DIN ISO 1173-F 6,3.

## 853/4 ACR® SL Bits Phillips bit met kunststof ommanteling, gemagnetiseerd



Code	EAN	+	⌈	⌋	∅		
Code	4013288		mm		mm		
05323780001	165190	PH 2	50	2"	5,2		40
05323781001	165206	PH 2	90	3 1/2"	5,2		40
05203913001	163189	PH 2	150	6"	5,2		40
05203914001	163196	PH 2	200	8"	5,2		60

### 853/4 ACR® Bits Phillips

Hoogwaardige bits met torsiezone, waarin bij belastingspieken kinetische energie wordt afgeleid. Hierdoor wordt de levensduur van het product aanzienlijk hoger. Met ruwe ribbels (Anti Cam-Out Ribs, ACR) ter voorkoming van wegglijden uit de schroef. Extreem hard, voor universeel gebruik. 1/4" zeskant, passend in houders conform DIN ISO 1173-F 6,3.

### 853/4 ACR® Bits Phillips



	EAN	+	⌀	⌀	⌀		
Code	4013288		mm	mm	mm		
05346285001	105561	PH 1	50	2"	3,5		10
05346286001	105578	PH 2	50	2"	5,2		10
05346287001	105585	PH 3	50	2"	5,8		10

### 853/4 Harpoon ACR® Bits Phillips

Bits met geringere schachtdiameter om ook dieper gelegen plekken te kunnen bereiken. Schroeven verzinken zonder het oppervlak te beschadigen. Met ruwe ribbels (Anti Cam-Out Ribs, ACR) ter voorkoming van wegglijden uit de schroef. Extreem hard, voor universeel gebruik. 1/4" zeskant, passend in houders conform DIN ISO 1173-F 6,3.

### 853/4 Harpoon ACR® Bits Phillips



	EAN	+	⌀	⌀	⌀		
Code	4013288		mm	mm	mm		
05160901001	105592	PH 2	50	2"	3,3		10
05160895001	105608	PH 2	70	2 3/4"	3,3		10
05160908001	105615	PH 2	152	6"	3,3		10

### 851/23 Dubbelbits Phillips

Dubbelbits voor Phillips-schroeven. Kogelvanggroef van 17 mm. Aandrijving: 1/4" zeskant.

### 851/23 Dubbelbits Phillips



	EAN	+	⌀	⌀			
Code	4013288		mm	mm			
05135705001	110664	PH 2	45	1 25/32"			2
05135706001	110671	PH 2	65	2 9/16"			2

### 851/2 Z Bits Phillips

Voor universeel gebruik. 5/16" zeskant, passend in houders conform DIN ISO 1173-D 8.

### 851/2 Z Bits Phillips



	EAN	+	⌀	⌀	⌀		
Code	4013288		mm	mm	mm		
05057705001	013668	PH 1	32	1 1/4"	4,5		10
05057710001	013675	PH 2	32	1 1/4"	6,0		10
05057715001	013682	PH 3	32	1 1/4"	7,6		10
05057720001	013699	PH 4	32	1 1/4"	-		10
05057725001	013705	PH 4	38	1 1/2"	10,0		10

### 851/11 Bits Pozidriv

Extreem harde bits, voor universeel gebruik. Met draadaansluiting M 4.

### 851/11 Phillips -Schroefdraadbits



	EAN	+	⌀	⌀	⌀		
Code	4013288		mm	mm	mm		
05065075001	014214	PH 1	33	1 1/4"	5,5		5
05065081001	014245	PH 2	33	1 1/4"	6,0		5

### 851/12 Phillips -Schroefdraadbits

Extreem hard, voor universeel gebruik. Draadaansluiting M 5.

### 851/12 Phillips -Schroefdraadbits



	EAN	+	⌀	⌀	⌀		
Code	4013288		mm	mm	mm		
05065110001	014252	PH 2	33	1 1/4"	7,0		5
05065112001	014269	PH 2	35	1 3/8"	7,0		5
05065114001	014276	PH 2	44,5	1 3/4"	6,0		5
05065116001	014283	PH 2	50	2"	6,0		5

### 851/15 Phillips -Schroefdraadbits

Extreem hard, voor universeel gebruik. Draadaansluiting M 6.

### 851/15 Phillips -Schroefdraadbits



	EAN	+	⌀	⌀	⌀		
Code	4013288		mm	mm	mm		
05065150001	014306	PH 2	33	1 1/4"	8,0		5
05065152001	014313	PH 2	35	1 3/8"	8,0		5
05065154001	014320	PH 2	44,5	1 3/4"	8,0		5



### 851/16 Bits

Extreem hard, voor universeel gebruik. Draadaansluiting #10-32 UNF.

#### 851/16 Phillips -Schroefdraadbits



	EAN	+	□	□	∅		
Code	4013288		mm		mm		
05065197001	014351	PH 2	44,5	1 3/4"	6,0		5

### 851/9 C J PH Bits Phillips, Halfmoon

Met 4 mm Halfmoon-aandrijving. Geoptimaliseerd voor Japanse PH-schroeven. Harde uitvoering.

#### 851/9 C J PH Bits Phillips, Halfmoon



	EAN	+	□	□	∅	□	□	
Code	4013288		mm		mm	mm		
05134605001 <sup>1)</sup>	190444	PH 000	44	1 47/64"	1,5	20	25/32"	10
05134606001 <sup>1)</sup>	190451	PH 000	64	2 33/64"	1,5	20	25/32"	10
05135270001 <sup>1)</sup>	112729	PH 00	44	1 47/64"	1,8	20	25/32"	10
05135271001 <sup>1)</sup>	112736	PH 00	64	2 33/64"	1,8	20	25/32"	10
05135272001 <sup>2)</sup>	112743	PH 0	44	1 47/64"	1,8	20	25/32"	10
05135273001 <sup>2)</sup>	112750	PH 0	64	2 33/64"	1,8	20	25/32"	10
05135274001 <sup>2)</sup>	112767	PH 0	44	1 47/64"	2,0	20	25/32"	10
05135275001 <sup>2)</sup>	112774	PH 0	64	2 33/64"	2,2	20	25/32"	10
05135278001 <sup>2)</sup>	168269	PH 0	44	1 47/64"	2,2	20	25/32"	10
05135276001 <sup>1)</sup>	112781	PH 1	44	1 47/64"	3,0	20	25/32"	10
05135277001 <sup>1)</sup>	112798	PH 1	64	2 33/64"	3,0	20	25/32"	10
05134607001	190468	PH 2	44	1 47/64"	4,0	-		10
05134608001	190475	PH 2	64	2 33/64"	4,0	-		10

<sup>1)</sup>Geoptimaliseerd voor Aziatische PH schroeven

<sup>2)</sup>Formaat 0 komt overeen met JCIS 0 (Japanese Camera Industrial Standard) gemodificeerd

### 851/21 J Bits Phillips

Met HIOS 4 mm-aandrijving. Geoptimaliseerd voor Japanse PH-schroeven. Harde uitvoering.

#### 851/21 J Bits Phillips



	EAN	+	□	□	∅		
Code	4013288		mm		mm		
05135280001 <sup>1)</sup>	112804	PH 00	40	1 9/16"	1,8		10
05135281001 <sup>1)</sup>	112811	PH 00	60	2 3/8"	1,8		10
05135284001 <sup>2)</sup>	112828	PH 0	40	1 9/16"	1,8		10
05135285001 <sup>2)</sup>	112835	PH 0	60	2 3/8"	1,8		10
05135286001 <sup>2)</sup>	112842	PH 0	40	1 9/16"	2,0		10
05135287001 <sup>2)</sup>	112859	PH 0	60	2 3/8"	2,0		10
05135288001 <sup>2)</sup>	112866	PH 0	40	1 9/16"	2,5		10
05135289001 <sup>2)</sup>	112873	PH 0	60	2 3/8"	2,5		10
05135290001	112880	PH 1	40	1 9/16"	3,0		10
05135291001	112897	PH 1	60	2 3/8"	3,0		10

<sup>1)</sup>Formaat 00 komt overeen met JCIS 00 (Japanese Camera Industrial Standard) gemodificeerd

<sup>2)</sup>Formaat 0 komt overeen met JCIS 0 (Japanese Camera Industrial Standard) gemodificeerd

### 851/22 J Bits Phillips

Met HIOS 5 mm-aandrijving. Geoptimaliseerd voor Japanse PH-schroeven. Harde uitvoering.

#### 851/22 J Bits Phillips



	EAN	+	□	□	∅	□	□	
Code	4013288		mm		mm	mm		
05135380001 <sup>1)</sup>	112903	PH 00	60	2 3/8"	2,0	20	25/32"	10
05135381001 <sup>2)</sup>	112910	PH 0	60	2 3/8"	2,0	20	25/32"	10
05135382001 <sup>2)</sup>	112927	PH 0	80	3 1/8"	2,0	20	25/32"	10
05135383001 <sup>2)</sup>	112934	PH 0	60	2 3/8"	2,5	20	25/32"	10
05135384001 <sup>2)</sup>	112941	PH 0	80	3 1/8"	2,5	20	25/32"	10
05135385001	112958	PH 1	60	2 3/8"	3,0	20	25/32"	10
05135386001	112965	PH 1	80	3 1/8"	3,0	20	25/32"	10
05135387001	112972	PH 1	100	4"	3,0	20	25/32"	10

<sup>1)</sup>Formaat 00 komt overeen met JCIS 00 (Japanese Camera Industrial Standard) gemodificeerd

<sup>2)</sup>Formaat 0 komt overeen met JCIS 0 (Japanese Camera Industrial Standard) gemodificeerd

### 851/25 H Bits Phillips

Extra harde bits. Aandrijving: 5/16" buitenvierkant.

#### 851/25 H Bits Phillips



	EAN	+	□	□			
Code	4013288		mm				
05380380001	157171	PH 1	29	1 3/16"			10
05380381001	157188	PH 2	29	1 3/16"			10
05380382001	157195	PH 3	29	1 3/16"			10
05380383001	157201	PH 4	29	1 3/16"			10

## System Impaktor - als extreme eisen aan het schroefgereedschap worden gesteld

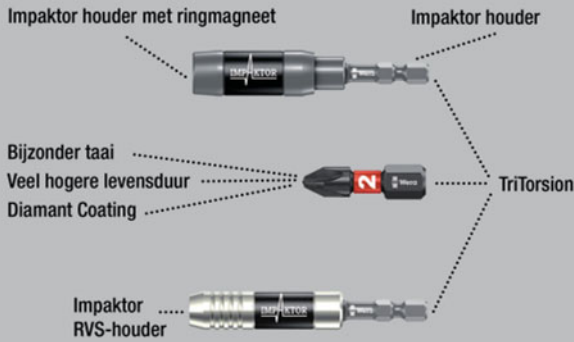

Hoogwaardige bits voor Pozidriv-schroeven. De Impaktor-technologie zorgt voor een bovengemiddelde gebruiksduur ook onder extreme situaties. Verhoogde wrijvingsweerstand dankzij ruwe diamantdeeltjes op de bitpunt voorkomt het wegglijden uit de schroef. Uitermate geschikt voor gebruik in combinatie met conventionele impact- en slagschroevendraaiers. 1/4" zeskant, passend in houders conform DIN ISO 1173-D 6,3.

### 855/1 IMP DC Impaktor Bits Pozidriv



Code	EAN	+	mm	1"				
05057620001	4013288							
05057620001	178718	PZ 1	25	1"				10
05057621001	157676	PZ 2	25	1"				10
05057622001	157683	PZ 3	25	1"				10

### 855/1 IMP DC SB Impaktor Bits Pozidriv



Code	EAN	+	855/1 IMP DC	1x PZ 2x25				
05073921001	158383							5
05073922001	158390							5

## Bit-Box 15 Impaktor PZ



Code	EAN	+	855/1 IMP DC	15x PZ 2x25				
05057763001	4013288							10

## Krafform Stainless - gemaakt van RVS ter voorkoming van vliegroest

Wera RVS-gereedschap wordt van RVS geproduceerd, waarmee de ongewenste vliegroest wordt vermeden.

Vacuüm ijsgehard voor professioneel gebruik.

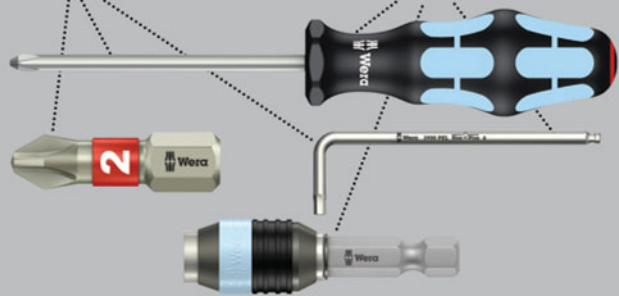

Hoogwaardige RVS bits voor Pozidriv-schroeven. Wera RVS gereedschap wordt gemaakt van RVS, waardoor de lelijke vliegroest wordt voorkomen.

Met torsiezone: Bij Torsion-bits worden belastingspieken in de torsiezone afgeleid. Voortijdige slijtage wordt voorkomen en de levensduur van de bits verhoogd.

1/4" zeskant, passend in houders conform DIN ISO 1173-D 6,3.

### 3855/1 TS Bits Pozidriv, RVS



Code	EAN	+	mm	1"				
05071020001	111012	PZ 1	25	1"				10
05071021001	111029	PZ 2	25	1"				10
05071022001	111036	PZ 3	25	1"				10



### 3855/1 TS SB bits Pozidriv, RVS



Code	EAN		
	4013288		
05073613001	112101	3855/1 TS PZ 1x PZ 1x25	5
05073614001	112118	3855/1 TS PZ 1x PZ 2x25	5
05073615001	112125	3855/1 TS PZ 1x PZ 3x25	5

### System BiTorsion - voor een lange gebruiksduur

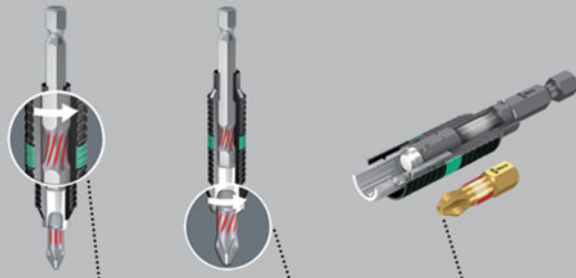

Afleiden van kleinere belastingspieken in houder.

Afleiden van hogere belastingspieken in bit.

Geen voortijdige slijtage door belastingspieken.

### 855/1 BDC Bits Pozidriv

Bits met minuscule diamantdeeltjes op bitpunt. Deze zorgen voor een veilige grip op de schroef, verkleinen de vereiste aandrukkracht en reduceren het risico op wegglijden. Met torsiezone, waarin bij belastingspieken kinetische energie wordt afgeleid. Met zachte BiTorsion-zone om torderen van de bit-punt bij hoge belastingen te voorkomen. Hierdoor wordt de levensduur van het product aanzienlijk hoger. 1/4" zeskant, passend in houders conform DIN ISO 1173-D 6,3.

### 855/1 BDC Bits Pozidriv



Code	EAN		mm			
	4013288					
05056700001	034007	PZ 1	25	1"		10
05056702001	034014	PZ 2	25	1"		10
05056704001	034021	PZ 3	25	1"		10

### 855/1 BDC SB bits Pozidriv



Code	EAN		
	4013288		
05073336001	029362	855/1 BDC PZ 1x PZ 1x25	5
05073337001	029379	855/1 BDC PZ 1x PZ 2x25	5
05073338001	029386	855/1 BDC PZ 1x PZ 3x25	5
05073339001	029393	855/1 BDC PZ 2x PZ 2x25	5

### 855/1 BTH Bits Pozidriv

BiTorsion met elastische torsiezone, waarin bij belastingspieken kinetische energie wordt afgeleid. Met zachte BiTorsion-zone om torderen van de bit-punt bij hoge belastingen te voorkomen. Hierdoor wordt de levensduur van het product aanzienlijk hoger. Met bijpassende houder ter verlenging van de levensduur.

Extra harde uitvoering. 1/4" zeskant, passend in houders conform DIN ISO 1173-D 6,3.

### 855/1 BTH Bits Pozidriv



Code	EAN		mm			
	4013288					
05056710001	034274	PZ 1	25	1"		10
05056712001	034281	PZ 2	25	1"		10
05056714001	034298	PZ 3	25	1"		10



### Bit-Box 20 BTH PZ



<b>Code</b>	<b>EAN</b>				
05057762001	187963		855/1 BTH PZ	20x PZ 2x25	10

### 855/1 BTZ Bits Pozidriv

BiTorsion-bits met elastische torsiezone, waarin bij belastingspieken kinetische energie wordt afgeleid. Met zachte BiTorsion-zone om torderen van de bit-punt bij hoge belastingen te voorkomen. Hierdoor wordt de levensduur van het product aanzienlijk hoger. Taai-harde bits voor universeel gebruik. 1/4" zeskant, passend in houders conform DIN ISO 1173-D 6,3.

### 855/1 BTZ Bits Pozidriv



	<b>EAN</b>								
<b>Code</b>	4013288			mm					
05056720001	034489	PZ 1		25	1"				10
05056722001	034496	PZ 2		25	1"				10
05056724001	034502	PZ 3		25	1"				10

### Bit-Box 20 BTZ PZ



<b>Code</b>	<b>EAN</b>				
05057761001	187970		855/1 BTZ PZ	20x PZ 2x25	10

### 855/1 RZ Bits Pozidriv

Met geringere schachtdiameter om ook dieper gelegen plekken te kunnen bereiken. Schroeven verzinken zonder het oppervlak te beschadigen. Speciaal voor de droogbouw. Geschikt voor snelbouw-schroeven Pozidriv. 1/4" zeskant, passend in houders conform DIN ISO 1173-D 6,3.

### 855/1 RZ Bits Pozidriv



	<b>EAN</b>								
<b>Code</b>	4013288			mm		mm			
05135017001	175311	PZ 1		25	1"	4,2			10
05135003001	096739	PZ 2		25	1"	4,2			10

### 855/1 TH Bits Pozidriv

Met torsiezone, waarin bij belastingspieken kinetische energie wordt afgeleid. Hierdoor wordt de levensduur van het product aanzienlijk hoger. Extra hard. 1/4" zeskant, passend in houders conform DIN ISO 1173-D 6,3.

### 855/1 TH Bits Pozidriv



	<b>EAN</b>								
<b>Code</b>	4013288			mm					
05056910001	014740	PZ 1		25	1"				10
05056915001	014757	PZ 2		25	1"				10
05056925001	014764	PZ 3		25	1"				10



### 855/1 TH SB bits Pozidriv



Code	EAN		
	4013288		
05073370001	029638	855/1 TH PZ 2x PZ 1x25	5
05073371001	029645	855/1 TH PZ 2x PZ 2x25	5
05073372001	029652	855/1 TH PZ 2x PZ 3x25	5
05073373001	029669	855/1 TH PZ 1x PZ 1x25; 1x PZ 2x25; 1x PZ 3x25	5

### 855/1 TIN-Bits Pozidriv

Bits met extreem harde titanium-nitride (TiN)-coating voor continu belasting zoals bij seriematig schroeven.

1/4" zeskant, passend in houders conform DIN ISO 1173-D 6,3.

### 855/1 TIN-Bits Pozidriv



Code	EAN		mm					
	4013288		mm					
05480221001	041012	PZ 1	25	1"				10
05480222001	041029	PZ 2	25	1"				10
05480223001	041036	PZ 3	25	1"				10

### 855/1 SB TIN-bits Pozidriv



Code	EAN		
	4013288		
05073516001	106445	855/1 TiN PZ 2x PZ 1x25	5
05073517001	105844	855/1 TiN PZ 2x PZ 2x25	5
05073518001	105851	855/1 TiN PZ 2x PZ 3x25	5
05073519001	105868	855/1 TiN PZ 1x PZ 1x25; 1x PZ 2x25; 1x PZ 3x25	5

### 855/1 TZ Bits Pozidriv

Bits met torsiezone om vroegtijdige slijtage te voorkomen.

Extreem hard, voor universeel gebruik. 1/4" zeskant, passend in houders conform DIN ISO 1173-D 6,3.

### 855/1 TZ Bits Pozidriv



Code	EAN		mm					
	4013288		mm					
05056810001	014801	PZ 1	25	1"				10
05056815001	014818	PZ 2	25	1"				10
05056825001	014825	PZ 3	25	1"				10

### 856/1 TZ ACR® Bits Pozidriv

Bits met torsiezone, waarin bij belastingspieken kinetische energie wordt afgeleid. Hierdoor wordt de levensduur van het product aanzienlijk hoger. Met ruwe ribbels (Anti Cam-Out Ribs, ACR®) ter voorkoming van wegglijden uit de schroef. Extreem hard, voor universeel gebruik. 1/4" zeskant, passend in houders conform DIN ISO 1173-D 6,3.

### 856/1 TZ ACR® Bits Pozidriv



Code	EAN		mm					
	4013288		mm					
05056937001	015570	PZ 1	25	1"				10
05056938001	015587	PZ 2	25	1"				10
05056939001	015594	PZ 3	25	1"				10

### 855/1 Z Bits Pozidriv

Extreem hard, voor universeel gebruik. 1/4" zeskant, passend in houders conform DIN ISO 1173-D 6,3.

#### 855/1 Z Bits Pozidriv



Code	EAN					
	4013288		mm			
05056805001	014535	PZ 0	25	1"		10
05072080001	014658	PZ 1	25	1"		10
05056812001	014542	PZ 1	50	2"		10
05072082001	014665	PZ 2	25	1"		10
05056820001	014559	PZ 2	50	2"		10
05072084001	014672	PZ 3	25	1"		10
05056835001	014573	PZ 4	32	1 1/4"		10

#### 855/1 Z SB bits Pozidriv



Code	EAN			
	4013288			
05073308001	029096		855/1 Z PZ 2x PZ 1x25	5
05073309001	029102		855/1 Z PZ 2x PZ 2x25	5
05073310001	029119		855/1 Z PZ 2x PZ 3x25	5
05073380001	029621		855/1 Z PZ 1x PZ 4x32	5
05073311001	029126		855/1 Z PZ 1x PZ 1x25; 1x PZ 2x25; 1x PZ 3x25	5

### 855/1 Z DIY bits Pozidriv



Code	EAN			
	4013288			
05072403001	115768		855/1 Z PZ 10x PZ 1x25	1
05072404001	115775		855/1 Z PZ 10x PZ 2x25	1
05072405001	115782		855/1 Z PZ 10x PZ 3x25	1

### 855/1 Z DIY bits Pozidriv



Code	EAN			
	4013288			
05072443001	138484		855/1 Z PZ 100x PZ 1x25	1
05072444001	138491		855/1 Z PZ 100x PZ 2x25	1

### Bit-Box 20 PZ



Code	EAN			
	4013288			
05057760001	188052		855/1 PZ 20x PZ 2x25	20



## System Impaktor - als extreme eisen aan het schroefgereedschap worden gesteld

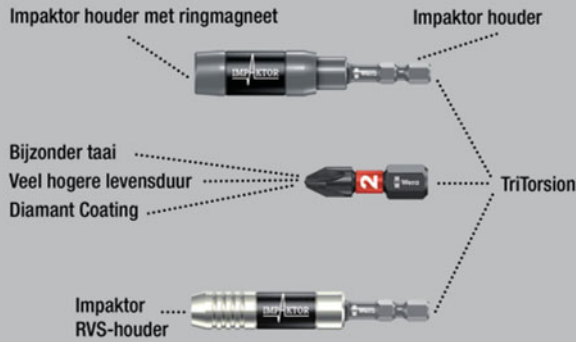

Hoogwaardige bits voor Pozidriv-schroeven. De Impaktor-technologie zorgt voor een bovengemiddelde gebruiksduur ook onder extreme situaties. Verhoogde wrijvingsweerstand dankzij ruwe diamantdeeltjes op de bitpunt voorkomt het wegglijden uit de schroef. Uitermate geschikt voor gebruik in combinatie met conventionele impact- en slagschroevendraaiers. 1/4" zeskant, passend in houders conform DIN ISO 1173-F 6,3.

### 855/4 IMP DC Impaktor Bits Pozidriv



Code	EAN	✳	⌀	L				
	4013288		mm					
05057661001	157690	PZ 2	50	2"				5
05057662001	157706	PZ 3	50	2"				5

### 855/4 IMP DC SB Impaktor bits Pozidriv



Code	EAN	✳					
	4013288						
05073961001	158505	✳	855/4 IMP DC	1x PZ 2x50			5
05073962001	158512	✳	855/4 IMP DC	1x PZ 3x50			5

## Krafform Stainless - gemaakt van RVS ter voorkoming van vliegroest



Hoogwaardige RVS bits voor Pozidriv-schroeven. Wera RVS gereedschap wordt gemaakt van RVS, waardoor de lelijke vliegroest wordt voorkomen. 1/4" zeskant, passend in houders conform DIN ISO 1173-F 6,3.

### 3855/4 Bits Pozidriv, RVS



Code	EAN	✳	⌀	L			
	4013288		mm				
05071084001	115515	PZ 1	89	3 1/2"			10
05071085001	115522	PZ 2	89	3 1/2"			10
05071041001	175762	PZ 2	50	2"			10
05071086001	115539	PZ 3	89	3 1/2"			10

## System BiTorsion - voor een lange gebruiksduur

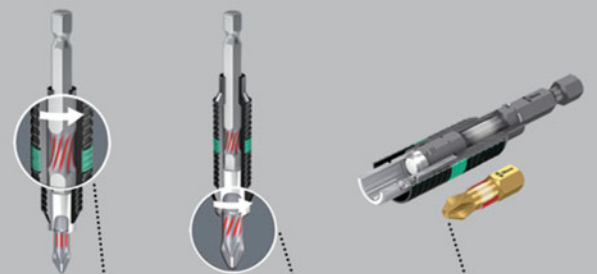

Afleiden van kleinere belastingspieken in houder. Afleiden van hogere belastingspieken in bit. Geen voortijdige slijtage door belastingspieken.

### 855/4 BDC Bits Pozidriv

Bits met minuscule diamantdeeltjes op bitpunt. Deze zorgen voor een veilige grip op de schroef, verkleinen de vereiste aandrukkracht en reduceren het risico op wegglijden. Met torsiezone, waarin bij belastingspieken kinetische energie wordt afgeleid. Met zachte BiTorsion-zone om torderen van de bit-punt bij hoge belastingen te voorkomen. Hierdoor wordt de levensduur van het product aanzienlijk hoger. 1/4" zeskant, passend in houders conform DIN ISO 1173-F 6,3.

### 855/4 BDC Bits Pozidriv



	EAN		⌀	ℓ				
<b>Code</b>	4013288		mm					
05059900001	034120	PZ 1	50	2"				10
05059902001	034137	PZ 2	50	2"				10
05059904001	034144	PZ 3	50	2"				10

### 855/4 BTH Bits Pozidriv

Torsion bits met elastische torsiezone, waarin bij belastingspieken kinetische energie wordt afgeleid. Met zachte BiTorsion-zone om torderen van de bit-punt bij hoge belastingen te voorkomen. Hierdoor wordt de levensduur van het product aanzienlijk hoger. Met bijpassende houder ter verlenging van de levensduur. Extra harde uitvoering. 1/4" zeskant, passend in houders conform DIN ISO 1173-F 6,3.

### 855/4 BTH Bits Pozidriv



	EAN		⌀	ℓ				
<b>Code</b>	4013288		mm					
05059910001	034335	PZ 1	50	2"				10
05059912001	034342	PZ 2	50	2"				10
05059914001	034359	PZ 3	50	2"				10

### 855/4 BTZ Bits Pozidriv

BiTorsion-bits met elastische torsiezone, waarin bij belastingspieken kinetische energie wordt afgeleid. Met zachte BiTorsion-zone om torderen van de bit-punt bij hoge belastingen te voorkomen. Hierdoor wordt de levensduur van het product aanzienlijk hoger. Extreem hard, voor universeel gebruik. 1/4" zeskant, passend in houders conform DIN ISO 1173-F 6,3.

### 855/4 BTZ Bits Pozidriv



	EAN		⌀	ℓ				
<b>Code</b>	4013288		mm					
05059920001	034601	PZ 1	50	2"				10
05059922001	034618	PZ 2	50	2"				10
05059924001	034625	PZ 3	50	2"				10

### 855/4 TH Bits Pozidriv

Hoogwaardige bits met torsiezone, waarin bij belastingspieken kinetische energie wordt afgeleid. Hierdoor wordt de levensduur van het product aanzienlijk hoger. Extra hard. 1/4" zeskant, passend in houders conform DIN ISO 1173-F 6,3.

### 855/4 TH Bits Pozidriv



	EAN		⌀	ℓ				
<b>Code</b>	4013288		mm					
05060055001	015068	PZ 1	50	2"				10
05060060001	015075	PZ 2	50	2"				10
05060065001	015082	PZ 3	50	2"				10

### 855/4 TZ Bits Pozidriv

Hoogwaardige bits met torsiezone, waarin bij belastingspieken kinetische energie wordt afgeleid. Hierdoor wordt de levensduur van het product aanzienlijk hoger. Extreem hard, voor universeel gebruik. 1/4" zeskant, passend in houders conform DIN ISO 1173-F 6,3.

### 855/4 TZ Bits Pozidriv

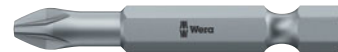

	EAN		⌀	ℓ				
<b>Code</b>	4013288		mm					
05060005001	015099	PZ 1	50	2"				10
05060010001	015105	PZ 2	50	2"				10
05060015001	015112	PZ 3	50	2"				10

### 855/4 TZ SB bits Pozidriv



	EAN				
<b>Code</b>	4013288				
05134384001	037985		855/4 TZ PZ	2x PZ 1x50	3
05134385001	037992		855/4 TZ PZ	2x PZ 2x50	3
05134386001	038005		855/4 TZ PZ	2x PZ 3x50	3



### 855/4 Z Bits Pozidriv

Extreem hard, voor universeel gebruik.

1/4" zeskant, passend in houders conform DIN ISO 1173-F 6,3.

#### 855/4 Z Bits Pozidriv



Code	EAN						
			mm		mm		
05060027001	014955	PZ 1	70	2 3/4"	4,5		10
05060029001	014962	PZ 1	89	3 1/2"	4,5		10
05060031001	031426	PZ 1	127	5"	4,5		10
05060030001	031259	PZ 1	152	6"	4,5		10
05060033001	014979	PZ 2	70	2 3/4"	6,0		10
05060035001	014986	PZ 2	89	3 1/2"	6,0		10
05060037001	014993	PZ 2	110	4 3/8"	6,0		10
05060036001	031440	PZ 2	127	5"	6,0		10
05060038001	031297	PZ 2	152	6"	6,0		10
05060041001	015006	PZ 3	70	2 3/4"	-		10
05060043001	015013	PZ 3	89	3 1/2"	-		10
05060045001	015020	PZ 3	110	4 3/8"	-		10
05060047001	031433	PZ 3	152	6"	-		10

#### 855/4 Z SB bits Pozidriv



Code	EAN			
05073523001	105905		855/4 Z PZ 1x PZ 1x89	5
05073524001	106452		855/4 Z PZ 1x PZ 2x89	5
05073525001	105912		855/4 Z PZ 1x PZ 3x89	5
05136308001	213860		855/4 Z PZ 1x PZ 1x152	3
05136309001	213877		855/4 Z PZ 1x PZ 2x152	3
05136310001	213884		855/4 Z PZ 1x PZ 3x152	3

### 855/2 Z Bits Pozidriv

Extreem hard, voor universeel gebruik. 5/16" zeskant, passend in houders conform DIN ISO 1173-D 8.

#### 855/2 Z Bits Pozidriv



Code	EAN						
			mm		mm		
05058005001	014863	PZ 1	32	1 1/4"	4,5		10
05058010001	014870	PZ 2	32	1 1/4"	6,0		10
05058015001	014887	PZ 3	32	1 1/4"	7,6		10
05058020001	014894	PZ 4	32	1 1/4"	-		10
05058025001	014900	PZ 4	38	1 1/2"	10,0		10

### 855/11 Bits Pozidriv

Extreem harde bits, voor universeel gebruik.

Met draadaansluiting M 4.

#### 855/11 Bits Pozidriv



Code	EAN						
			mm		mm		
05065090001	015396	PZ 1	33	1 1/4"	5,5		5
05065096001	015426	PZ 2	33	1 1/4"	6,0		5

### 855/12 Bits Pozidriv

Extreem harde bits, voor universeel gebruik.

Met draadaansluiting M 5.

#### 855/12 Bits Pozidriv



Code	EAN						
			mm		mm		
05065125001	015433	PZ 2	33	1 1/4"	7,0		5
05065127001	015440	PZ 2	35	1 3/8"	7,0		5
05065129001	015457	PZ 2	44,5	1 3/4"	6,0		5

### 855/15 Bits Pozidriv

Extreem harde bits, voor universeel gebruik.  
Met draadaansluiting M 6.

#### 855/15 Bits Pozidriv



	EAN					
Code	4013288		mm	mm	mm	
05065167001	015471	PZ 2	35	1 3/8"	8,0	5
05065169001	015488	PZ 2	44,5	1 3/4"	8,0	5

### 851/4 PH/S PlusMinus Bits

Bits met combi-profiel Phillips/sleuf. Binnen de elektrotechnische sector worden schroeven met een combi-kop (sleuf en kruiskop Phillips) veel toegepast.

Met bits voorzien van het PlusMinus-profiel kunnen deze schroeven optimaal worden verwerkt. Extreem hard, voor universeel gebruik. 1/4" zeskant, passend in houders conform DIN ISO 1173-F 6,3.

#### 851/4 PH/S PlusMinus Bits



	EAN					
Code	4013288		mm	mm	mm	
05059720001	102577	# 1	70	2 3/4"	4,5	10
05059721001	102584	# 2	70	2 3/4"	6	10

### 855/4 PZ/S PlusMinus Bits

Hoogwaardige bits met combi-profiel Pozidriv en sleuf, in het bijzonder geschikt voor klemmenblokken, zekeringkasten, schakelaars en relais.

Extreem hard, voor universeel gebruik.

1/4" zeskant, passend in houders conform DIN ISO 1173-F 6,3.

#### 855/4 PZ/S PlusMinus Bits



	EAN					
Code	4013288		mm	mm	mm	
05059896001	102591	# 1	70	2 3/4"	4,5	10
05059897001	102607	# 2	70	2 3/4"	6	10

## System Impaktor - als extreme eisen aan het schroefgereedschap worden gesteld

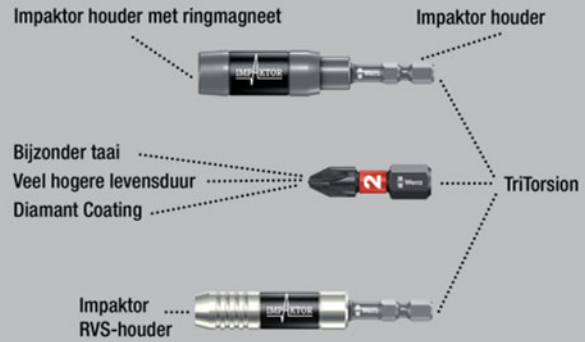

Hoogwaardige bits voor binnen-TORX®-schroeven. De Impaktor-technologie zorgt voor een bovengemiddelde gebruiksduur ook onder extreme situaties. Verhoogde wrijvingsweerstand dankzij ruwe diamantdeeltjes op de bitpunt voorkomt het wegglijden uit de schroef.

Uitermate geschikt voor gebruik in combinatie met conventionele impact- en slagschroevendraaiers. 1/4" zeskant, passend in houders conform DIN ISO 1173-D 6,3.

### 867/1 IMP DC Impaktor TORX® Bits



	EAN					
Code	4013288		mm	mm	mm	
05057628001	178688	TX 10	25	1"		10
05057623001	169242	TX 15	25	1"		10
05057624001	163165	TX 20	25	1"		10
05057625001	157447	TX 25	25	1"		10
05057626001	157454	TX 30	25	1"		10
05057627001	157461	TX 40	25	1"		10

### 867/1 IMP DC SB Impaktor Bits



	EAN					
Code	4013288		mm	mm	mm	
05073924001	163240		867/1 IMP DC	1x TX 20x25		5
05073925001	158406		867/1 IMP DC	1x TX 25x25		5
05073926001	158413		867/1 IMP DC	1x TX 30x25		5
05073927001	158420		867/1 IMP DC	1x TX 40x25		5

## Bit-Box 15 Impaktor TX



Code	EAN			
	4013288			
05057772001	187871	867/1 IMP DC	15x TX 20x25	10
05057775001	187888	867/1 IMP DC	15x TX 25x25	10
05057776001	187895	867/1 IMP DC	15x TX 30x25	10

## Krafform Stainless - gemaakt van RVS ter voorkoming van vliegroest

Wera RVS-gereedschap word van RVS geproduceerd, waarmee de ongewenste vliegroest word vermeden.

Vacuüm ijsgehard voor professioneel gebruik.

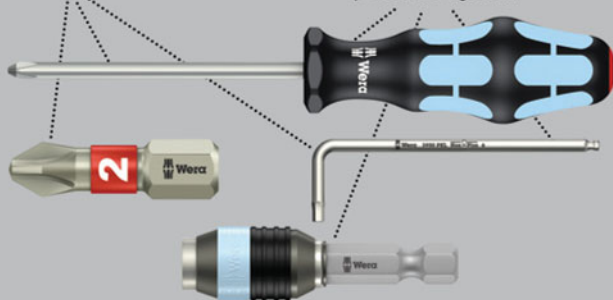

Hoogwaardige RVS bits voor binnen-TORX®-schroeven. Wera RVS gereedschap wordt gemaakt van RVS, waardoor de lelijke vliegroest wordt voorkomen.

Met torsiezone: Bij Torsion-bits worden belastingspieken in de torsiezone afgeleid. Voortijdige slijtage wordt voorkomen en de levensduur van de bits verhoogd. 1/4" zeskant, passend in houders conform DIN ISO 1173-D 6,3.

## 3867/1 TS TORX® Bits, RVS



Code	EAN		mm					
	4013288							
05071030001	111043	TX 8	25	1"				10
05071031001	111371	TX 9	25	1"				10
05071032001	111067	TX 10	25	1"				10
05071033001	111074	TX 15	25	1"				10
05071034001	111081	TX 20	25	1"				10
05071035001	111098	TX 25	25	1"				10
05071036001	111104	TX 27	25	1"				10
05071037001	111111	TX 30	25	1"				10
05071038001	111128	TX 40	25	1"				10

## 3867/1 TS SB TORX® Bits, RVS



Code	EAN			
	4013288			
05073620001	117670	3867/1 TS TORX®	1x TX 10x25	5
05073621001	117687	3867/1 TS TORX®	1x TX 15x25	5
05073622001	117694	3867/1 TS TORX®	1x TX 20x25	5
05073623001	117700	3867/1 TS TORX®	1x TX 25x25	5
05073624001	117717	3867/1 TS TORX®	1x TX 27x25	5
05073625001	117724	3867/1 TS TORX®	1x TX 30x25	5
05073626001	117731	3867/1 TS TORX®	1x TX 40x25	5

## System BiTorsion - voor een lange gebruiksduur

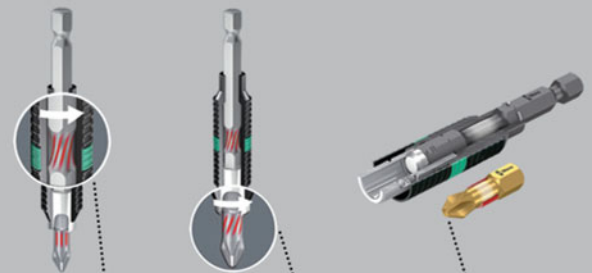

Afleiden van kleinere belastingspieken in houder.

Afleiden van hogere belastingspieken in bit.

Geen voortijdige slijtage door belastingspieken.

## 867/1 BDC TORX® Bits

Bits met minuscule diamantdeeltjes op bitpunt. Deze zorgen voor een veilige grip op de schroef, verkleinen de vereiste aandrukkracht en reduceren het risico op wegglijden. Met torsiezone, waarin bij belastingspieken kinetische energie wordt afgeleid. Met zachte BiTorsion-zone om tordenen van de bit-punt bij hoge belastingen te voorkomen. Hierdoor wordt de levensduur van het product aanzienlijk hoger. 1/4" zeskant, passend in houders conform DIN ISO 1173-D 6,3.



### 867/1 BDC TORX® Bits



	EAN					
Code	4013288		mm			
05066100001	034038	TX 10	25	1"		10
05066102001	034045	TX 15	25	1"		10
05066104001	034052	TX 20	25	1"		10
05066106001	034069	TX 25	25	1"		10
05342920001	038074	TX 27	25	1"		10
05066108001	034076	TX 30	25	1"		10
05066110001	034083	TX 40	25	1"		10

### 867/1 BDC TORX® Bits



	EAN				
Code	4013288				
05134374001	099778		867/1 TORX® BDC 1x TX 10x25		5
05134375001	099785		867/1 TORX® BDC 1x TX 15x25		5
05134376001	099792		867/1 TORX® BDC 1x TX 20x25		5
05134377001	099808		867/1 TORX® BDC 1x TX 25x25		5
05134378001	099822		867/1 TORX® BDC 1x TX 30x25		5
05134379001	099815		867/1 TORX® BDC 1x TX 40x25		5

### 867/1 BTZ TORX® Bits

BiTorsion-bits met elastische torsiezone, waarin bij belastingspieken kinetische energie wordt afgeleid. Met zachte BiTorsion-zone om torderen van de bit-punt bij hoge belastingen te voorkomen. Hierdoor wordt de levensduur van het product aanzienlijk hoger.

Met bijpassende houder ter verlenging van de levensduur. Extreem hard, voor universeel gebruik. 1/4" zeskant, passend in houders conform DIN ISO 1173-D 6,3.

### 867/1 BTZ TORX® Bits



	EAN					
Code	4013288		mm			
05066120001	034519	TX 10	25	1"		10
05066122001	034526	TX 15	25	1"		10
05066124001	034533	TX 20	25	1"		10
05066126001	034540	TX 25	25	1"		10
05066128001	034557	TX 30	25	1"		10
05066130001	034564	TX 40	25	1"		10

### Bit-Box 20 BTZ TX



	EAN			
Code	4013288			
05057771001	187932		867/1 TORX® BTZ 20x TX 20x25	10
05057774001	187949		867/1 TORX® BTZ 20x TX 25x25	10



## TORX® - Gereedschap met vasthoudfunctie

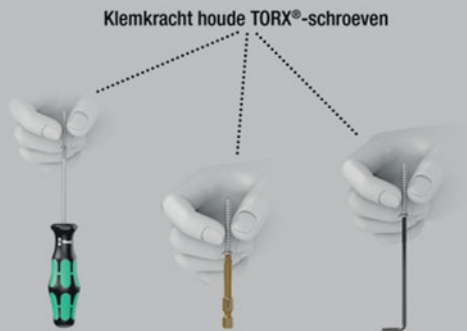

Hoogwaardige bits voor binnen-TORX®-schroeven. Doordat aandrijfstift en schroefprofiel tegen elkaar drukken, ontstaat een klemkracht en worden schroeven veilig in het gereedschap gehouden!

1/4" zeskant, passend in houders conform DIN ISO 1173-D 6,3.

### 867/1 Z TORX® HF Bits met vasthoudfunctie



Code	EAN						
			mm	1"	mm		
05066070001	106797	TX 8	25	1"	2,2		10
05066071001	106803	TX 9	25	1"	2,4		10
05066072001	106810	TX 10	25	1"	2,5		10
05066073001	106827	TX 15	25	1"	3,0		10
05066074001	106834	TX 20	25	1"	3,7		10
05066075001	106841	TX 25	25	1"	4,1		10
05066076001	106858	TX 27	25	1"	4,8		10
05066077001	106865	TX 30	25	1"	5,4		10
05066078001	106872	TX 40	25	1"	6,5		10

## 867/1 TZ TORX® Bits

Met torsiezone, waarin bij belastingspieken kinetische energie wordt afgeleid. Hierdoor wordt de levensduur van het product aanzienlijk hoger.

Extreem hard, voor universeel gebruik. 1/4" zeskant, passend in houders conform DIN ISO 1173-D 6,3.

### 867/1 TZ TORX® Bits



Code	EAN						
			mm	1"	mm		
05066300001	015709	TX 5	25	1"	4,2		10
05066301001	015716	TX 6	25	1"	4,2		10
05066302001	015723	TX 7	25	1"	4,2		10
05066303001	015730	TX 8	25	1"	4,2		10
05066304001	015747	TX 9	25	1"	4,2		10
05066305001	015754	TX 10	25	1"	4,2		10
05066308001	015761	TX 15	25	1"	4,2		10
05066310001	015778	TX 20	25	1"	4,8		10
05066312001	015785	TX 25	25	1"	5,5		10
05066313001	015792	TX 27	25	1"	5,5		10
05066315001	015808	TX 30	25	1"	6,0		10
05066320001	015815	TX 40	25	1"	-		10

### 867/1 TORX® Bits



Code	EAN						
			mm	1"	mm		
05135140001	107114	TX 1	25	1"	1,5		10
05135141001	107121	TX 2	25	1"	1,5		10
05135142001	111456	TX 3	25	1"	2,0		10
05135143001	111463	TX 4	25	1"	2,0		10
05066492001	030405	TX 5	25	1"	3,0		10
05066493001	030412	TX 6	25	1"	3,0		10
05066494001	030429	TX 7	25	1"	3,0		10
05066495001	030436	TX 8	25	1"	3,0		10
05066496001	030443	TX 9	25	1"	3,0		10
05066485001	030320	TX 10	25	1"	4,0		10
05066486001	030337	TX 15	25	1"	4,0		10
05066487001	030344	TX 20	25	1"	5,0		10
05066488001	030351	TX 25	25	1"	5,0		10
05066489001	030368	TX 27	25	1"	6,0		10
05066490001	030375	TX 30	25	1"	6,0		10
05066491001	030382	TX 40	25	1"	-		10
05066325001	031174	TX 45	35	1 3/8"	8,0		10
05066330001	031181	TX 50	35	1 3/8"	9,0		10
05066335001	031167	TX 55	35	1 3/8"	12,0		10

## 867/1 TORX® Bits



Code	EAN			
	4013288			
05073313001	029140		<b>867/1 TORX®</b> 2x TX 10x25	5
05073340001	029591		<b>867/1 TORX®</b> 2x TX 15x25	5
05073314001	029157		<b>867/1 TORX®</b> 2x TX 20x25	5
05073315001	029164		<b>867/1 TORX®</b> 2x TX 25x25	5
05073316001	029171		<b>867/1 TORX®</b> 2x TX 30x25	5
05073317001	029188		<b>867/1 TORX®</b> 2x TX 40x25	5
05073346001	125859		<b>867/1 TORX®</b> 1x TX 50x35	5
05073375001	037503		<b>867/1 TORX®</b> 1x TX 10x25 1x TX 15x25 1x TX 20x25	5
05073376001	037510		<b>867/1 TORX®</b> 1x TX 25x25; 1x TX 30x25; 1x TX 40x25	5

## 867/1 TORX® bits DIY



Code	EAN			
	4013288			
05072406001	115799		<b>867/1 TORX®</b> 10x TX 10x25	1
05072407001	115805		<b>867/1 TORX®</b> 10x TX 15x25	1
05072408001	115812		<b>867/1 TORX®</b> 10x TX 20x25	1
05072409001	115829		<b>867/1 TORX®</b> 10x TX 25x25	1
05072410001	115836		<b>867/1 TORX®</b> 10x TX 27x25	1
05072411001	115843		<b>867/1 TORX®</b> 10x TX 30x25	1
05072412001	115850		<b>867/1 TORX®</b> 10x TX 40x25	1

## 867/1 TORX® bits DIY 100



Code	EAN			
	4013288			
05072446001	138507		<b>867/1 TORX®</b> 100x TX 10x25	1
05072447001	138514		<b>867/1 TORX®</b> 100x TX 15x25	1
05072448001	138521		<b>867/1 TORX®</b> 100x TX 20x25	1
05072449001	138538		<b>867/1 TORX®</b> 100x TX 25x25	1
05072450001	138545		<b>867/1 TORX®</b> 100x TX 27x25	1
05072451001	138552		<b>867/1 TORX®</b> 100x TX 30x25	1
05072452001	138569		<b>867/1 TORX®</b> 100x TX 40x25	1

## Bit-Box 20 TX



Code	EAN			
	4013288			
05057770001	187994		<b>867/1 TORX®</b> 20x TX 20x25	20
05057773001	188007		<b>867/1 TORX®</b> 20x TX 25x25	20



## 867/1 Z TORX® Wedge Bits

Door het conische profielverloop wordt een klemwerking bereikt waardoor de TORX®-schroef stevig in het bit wordt gehouden.

Extreem hard, voor universeel gebruik. 1/4" zeskant, passend in houders conform DIN ISO 1173-D 6,3.

### 867/1 Z TORX® Wedge Bits



Code	EAN					
			mm			
05066450001	016027		TX 10	25	1"	10
05066455001	016034		TX 15	25	1"	10
05066460001	016041		TX 20	25	1"	10
05066465001	016058		TX 25	25	1"	10
05066470001	016065		TX 27	25	1"	10
05066475001	016072		TX 30	25	1"	10
05066480001	016089		TX 40	25	1"	10

## 867/1 ZA TORX® Bits met Stiff

Met lip die in combinatie met de boring in de schroef het centreren van het gereedschap vereenvoudigt. Extreem hard, voor universeel gebruik.

1/4" zeskant, passend in houders conform DIN ISO 1173-D 6,3.

### 867/1 ZA TORX® Bits met Stiff



Code	EAN						
			mm		mm		
05066080001	107183		TX 10	25	1"	4,0	10
05066081001	107190		TX 15	25	1"	4,0	10
05066082001	107206		TX 20	25	1"	5,0	10
05066083001	107213		TX 25	25	1"	5,0	10
05066084001	107220		TX 30	25	1"	6,0	10
05066085001	107237		TX 40	25	1"	-	10

## System Impaktor - als extreme eisen aan het schroefgereedschap worden gesteld

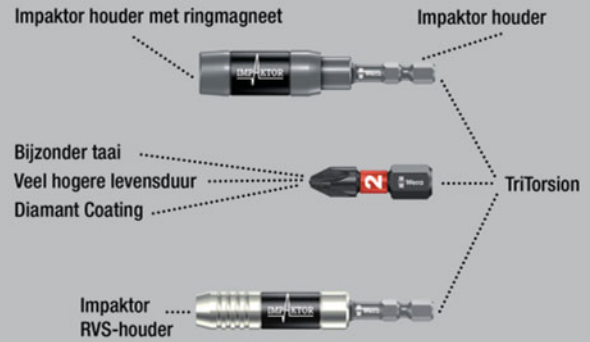

Hoogwaardige bits voor binnen-TORX®-schroeven. De Impaktor-technologie zorgt voor een bovengemiddelde gebruiksduur ook onder extreme situaties. Verhoogde wrijvingsweerstand dankzij ruwe diamantdeeltjes op de bitpunt voorkomt het wegglijden uit de schroef.

Uitermate geschikt voor gebruik in combinatie met conventionele impact- en slagschroevendraaiers. 1/4" zeskant, passend in houders conform DIN ISO 1173-F 6,3.

### 867/4 IMP DC Impaktor TORX® Bits



Code	EAN					
			mm			
05057664001	163172		TX 20	50	2"	5
05057665001	157515		TX 25	50	2"	5
05057666001	157522		TX 30	50	2"	5
05057667001	157539		TX 40	50	2"	5

### 867/4 IMP DC SB Impaktor TORX® bits



Code	EAN			
05073964001	163257		867/4 IMP DC 1x TX 20x50	5
05073965001	158529		867/4 IMP DC 1x TX 25x50	5
05073966001	158536		867/4 IMP DC 1x TX 30x50	5
05073967001	158543		867/4 IMP DC 1x TX 40x50	5

## Kraftform Stainless - gemaakt van RVS ter voorkoming van vliegroest

Wera RVS-gereedschap wordt van RVS geproduceerd, waarmee de ongewenste vliegroest wordt vermeden.

Vacuüm ijsgehard voor professioneel gebruik.

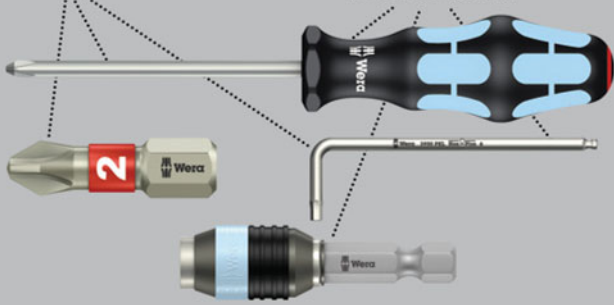

Hoogwaardige RVS bits voor binnen-TORX®-schroeven. Wera RVS gereedschap wordt gemaakt van RVS, waardoor de lelijke vliegroest wordt voorkomen.

1/4" zeskant, passend in houders conform DIN ISO 1173-F 6,3.

### 3867/4 TORX® bits, RVS



Code	EAN		⌀	ℓ	ℓ	
			mm			
05134856001	204288	TX 10	89	3 1/2"		10
05134857001	204295	TX 15	89	3 1/2"		10
05071046001	175779	TX 20	50	2"		10
05134858001	204325	TX 20	89	3 1/2"		10
05071047001	175786	TX 25	50	2"		10
05134859001	204301	TX 25	89	3 1/2"		10
05134860001	204318	TX 30	89	3 1/2"		10

### 867/4 KK TORX® Bits

Kogelkop: Dankzij de kogelvormige aandrijfprofielen is het mogelijk om de gereedschapsas t.o.v. de hartlijn van de schroef naar buiten te verleggen of te zwenken, waardoor het ook mogelijk wordt om "om de hoek" te schroeven.

Extreem hard, voor universeel gebruik. 1/4" zeskant, passend in houders conform DIN ISO 1173-F 6,3.

### 867/4 KK TORX® Bits



Code	EAN		⌀	ℓ	ℓ	
			mm			
05059700001	155979	TX 10	89	3 1/2"		5
05059701001	155986	TX 15	89	3 1/2"		5
05059702001	155993	TX 20	89	3 1/2"		5
05059703001	156006	TX 25	89	3 1/2"		5
05059704001	156013	TX 30	89	3 1/2"		5
05059705001	156020	TX 40	89	3 1/2"		5

### TORX® - Gereedschap met vasthoudfunctie

Klemkracht houde TORX®-schroeven

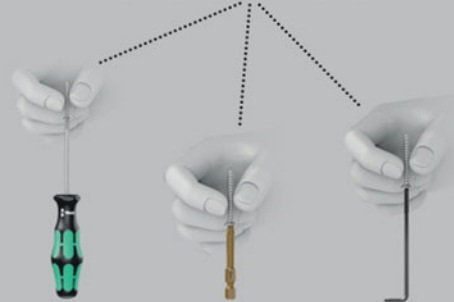

Het door Wera ontwikkeld TORX® HF (HF = Haltefunktion = vasthoudfunctie) gereedschap wordt gekenmerkt door een geometrische optimalisatie van het oorspronkelijke TORX®-profiel. Doordat aandrijfstift en schroefprofiel tegen elkaar drukken, ontstaat een klemkracht en worden schroeven veilig in het gereedschap gehouden! 1/4" zeskant, passend in houders conform DIN ISO 1173-F 6,3.

### 867/4 TORX® HF Bits met vasthoudfunctie



Code	EAN		⌀	ℓ	ℓ	∅	
			mm			mm	
05060080001	106889	TX 8	50	2"		3,0	10
05060360001	155573	TX 10	89	3 1/2"		4,0	5
05060081001	106896	TX 10	50	2"		4,0	10
05060361001	155580	TX 15	89	3 1/2"		4,0	5
05060082001	106902	TX 15	50	2"		4,0	10
05060362001	155597	TX 20	89	3 1/2"		4,5	5
05060083001	106919	TX 20	50	2"		4,5	10
05060084001	106926	TX 25	50	2"		6,0	10
05060363001	155603	TX 25	89	3 1/2"		6,0	5
05060085001	106933	TX 27	50	2"		6,0	10
05060364001	155610	TX 27	89	3 1/2"		6,0	5
05060086001	106940	TX 30	50	2"		6,0	10
05060365001	155627	TX 30	89	3 1/2"		6,0	5
05060087001	106957	TX 40	50	2"		-	10
05060366001	155634	TX 40	89	3 1/2"		-	5

## 867/4 H TORX® Bits

Extra hard. 1/4"-zeskant, geschikt voor houder conform DIN ISO 1173-F 6,3.

### 867/4 H TORX® Bits



Code	EAN						
	4013288		mm		mm		
05135170001	093776	TX 5	50	2"	3,0		10
05135171001	096654	TX 5	70	2 3/4"	3,0		10
05135172001	093783	TX 6	50	2"	3,0		10
05135180001	093813	TX 6	70	2 3/4"	3,0		10
05135174001	093790	TX 8	50	2"	3,0		10
05135182001	093820	TX 8	70	2 3/4"	3,0		10
05135176001	093806	TX 10	50	2"	4,0		10
05135184001	093837	TX 10	70	2 3/4"	4,0		10
05135185001	096708	TX 15	50	2"	4,0		10
05135186001	096715	TX 15	70	2 3/4"	4,0		10

## 867/4 Z Bits Pozidriv

Extreem hard, voor universeel gebruik.

1/4"-zeskant, passend in houders conform DIN ISO 1173-F 6,3.

### 867/4 Z TORX® Bits



Code	EAN						
	4013288		mm		mm		
05135200001	107138	TX 1	50	2"	2,0		10
05135201001	107145	TX 2	50	2"	2,0		10
05135202001	112620	TX 3	50	2"	2,0		10
05135204001	041333	TX 4	50	2"	3,0		10
05135205001	031808	TX 5	50	2"	3,0		10
05308428001	041340	TX 6	50	2"	3,0		10
05134740001	035905	TX 6	70	2 3/4"	3,0		10
05332600001	033895	TX 6	89	3 1/2"	3,0		10
05328448001	038432	TX 6	152	6"	3,0		10
05160830001	113283	TX 7	50	2"	3,0		10
05345047001	128423	TX 7	70	2 3/4"	3,0		10
05060131001	030498	TX 8	50	2"	3,0		10
05060098001	030504	TX 8	70	2 3/4"	3,0		10
05060185001	030511	TX 8	89	3 1/2"	3,0		10
05060195001	030528	TX 8	152	6"	3,0		10
05319835001	128430	TX 9	70	2 3/4"	3,0		10
05060193001	155566	TX 9	89	3 1/2"	3,0		10
05060194001	156945	TX 9	152	6"	3,0		10
05060132001	030535	TX 10	50	2"	4,0		10
05060100001	016171	TX 10	70	2 3/4"	4,0		10
05060186001	030481	TX 10	89	3 1/2"	4,0		10
05060196001	030542	TX 10	152	6"	4,0		10
05060133001	030559	TX 15	50	2"	4,0		10
05060105001	016188	TX 15	70	2 3/4"	4,0		10
05060187001	030566	TX 15	89	3 1/2"	4,0		10
05060197001	030573	TX 15	152	6"	4,0		10
05060134001	030580	TX 20	50	2"	4,5		10
05060110001	016195	TX 20	70	2 3/4"	4,5		10
05060188001	030597	TX 20	89	3 1/2"	4,5		10
05060198001	030603	TX 20	152	6"	4,5		10
05060135001	030610	TX 25	50	2"	6,0		10
05060115001	016201	TX 25	70	2 3/4"	6,0		10
05060189001	030627	TX 25	89	3 1/2"	6,0		10
05060199001	030634	TX 25	152	6"	6,0		10
05060136001	030641	TX 27	50	2"	6,0		10
05060120001	016218	TX 27	70	2 3/4"	6,0		10
05060190001	030658	TX 27	89	3 1/2"	6,0		10
05060200001	030665	TX 27	152	6"	6,0		10
05060137001	030672	TX 30	50	2"	6,0		10
05060125001	016225	TX 30	70	2 3/4"	6,0		10
05060191001	030689	TX 30	89	3 1/2"	6,0		10
05060201001	030696	TX 30	152	6"	6,0		10
05060138001	030702	TX 40	50	2"	-		10
05060130001	016232	TX 40	70	2 3/4"	-		10
05060192001	030719	TX 40	89	3 1/2"	-		10
05060202001	030726	TX 40	152	6"	-		10

## 867/4 Z SB Bits



Code	EAN 4013288			
05073720001	132789		<b>867/4 Z TORX®</b> 2x TX 10x50	3
05073526001	105929		<b>867/4 Z TORX®</b> 1x TX 10x89	5
05136311001	213891		<b>867/4 Z TORX®</b> 1x TX 10x152	3
05073721001	132796		<b>867/4 Z TORX®</b> 2x TX 15x50	3
05073527001	105936		<b>867/4 Z TORX®</b> 1x TX 15x89	5
05136312001	213907		<b>867/4 Z TORX®</b> 1x TX 15x152	3
05073722001	132802		<b>867/4 Z TORX®</b> 2x TX 20x50	3
05073528001	105943		<b>867/4 Z TORX®</b> 1x TX 20x89	5
05136313001	213914		<b>867/4 Z TORX®</b> 1x TX 20x152	3
05073723001	132826		<b>867/4 Z TORX®</b> 2x TX 25x50	3
05073529001	105950		<b>867/4 Z TORX®</b> 1x TX 25x89	5
05136314001	213921		<b>867/4 Z TORX®</b> 1x TX 25x152	3
05073724001	132833		<b>867/4 Z TORX®</b> 2x TX 30x50	3
05073530001	105967		<b>867/4 Z TORX®</b> 1x TX 30x89	5
05136315001	213938		<b>867/4 Z TORX®</b> 1x TX 30x152	3
05073531001	105974		<b>867/4 Z TORX®</b> 1x TX 40x89	5
05136316001	213945		<b>867/4 Z TORX®</b> 1x TX 40x152	3

## 867/2 Z TORX® Bits

Extreem hard, voor universeel gebruik.  $\frac{5}{16}$ " zeskant, passend in houders conform DIN ISO 1173-D 8.

### 867/2 Z TORX® Bits

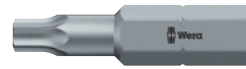

	EAN						
Code	4013288		mm		mm		
05066901001	016096		TX 20	35	1 $\frac{3}{8}$ "	4,5	10
05066930001	104427		TX 20	50	2"	4,5	10
05066945001	104472		TX 20	70	2 $\frac{3}{4}$ "	4,5	10
05066935001	104533		TX 20	100	4"	4,5	10
05066900001	016102		TX 25	35	1 $\frac{3}{8}$ "	5,8	10
05066931001	104434		TX 25	50	2"	5,8	10
05066946001	104489		TX 25	70	2 $\frac{3}{4}$ "	5,8	10
05066936001	104540		TX 25	100	4"	5,8	10
05066902001	016119		TX 27	35	1 $\frac{3}{8}$ "	5,8	10
05066932001	104441		TX 27	50	2"	5,8	10
05066937001	104557		TX 27	100	4"	5,8	10
05066905001	016126		TX 30	35	1 $\frac{3}{8}$ "	6,0	10
05066933001	104458		TX 30	50	2"	6,0	10
05066947001	104496		TX 30	70	2 $\frac{3}{4}$ "	6,0	10
05066938001	104564		TX 30	100	4"	6,0	10
05066910001	016133		TX 40	35	1 $\frac{3}{8}$ "	7,0	10
05066934001	104465		TX 40	50	2"	7,0	10
05066948001	104502		TX 40	70	2 $\frac{3}{4}$ "	7,0	10
05066939001	104571		TX 40	100	4"	7,0	10
05066915001	016140		TX 45	35	1 $\frac{3}{8}$ "	-	10
05066940001	103994		TX 45	50	2"	-	10
05066949001	104519		TX 45	70	2 $\frac{3}{4}$ "	-	10
05066942001	104014		TX 45	100	4"	-	10
05066920001	016157		TX 50	35	1 $\frac{3}{8}$ "	-	10
05066941001	104007		TX 50	50	2"	-	10
05066950001	104526		TX 50	70	2 $\frac{3}{4}$ "	-	10
05066943001	104021		TX 50	100	4"	-	10
05066925001	016164		TX 55	35	1 $\frac{3}{8}$ "	12,0	10
05136220001	026477		TX 60	35	1 $\frac{3}{8}$ "	14,0	10

## 867/11 TORX® Bits

Extreem hard, voor universeel gebruik.  
Draadaansluiting M 4.

### 867/11 TORX® Bits



	EAN						
Code	4013288		mm		mm		
05064140001	032911		TX 8	33	1 $\frac{1}{4}$ "	6,0	10
05064144001	032935		TX 10	33	1 $\frac{1}{4}$ "	6,0	10
05064146001	032942		TX 15	33	1 $\frac{1}{4}$ "	6,0	10



### 867/12 TORX® Bits

Extreem hard, voor universeel gebruik. Draadaansluiting M 5.

#### 867/12 TORX® Bits



	EAN						
Code	4013288		mm		mm		
05064148001	032959	TX 10	45	1 3/4"	6,0		10
05064150001	031761	TX 15	45	1 3/4"	6,0		10
05064155001	026484	TX 20	45	1 3/4"	6,0		10
05064160001	026491	TX 25	45	1 3/4"	6,0		10

### 867/15 TORX® Bits

Extreem hard, voor universeel gebruik. Draadaansluiting M 6.

#### 867/15 TORX® Bits



	EAN						
Code	4013288		mm		mm		
05064166001	032966	TX 10	45	1 3/4"	8,0		10
05064168001	032973	TX 15	45	1 3/4"	8,0		10
05064170001	032607	TX 20	45	1 3/4"	8,0		10
05064175001	032980	TX 25	45	1 3/4"	8,0		10
05064180001	032997	TX 30	45	1 3/4"	8,0		10

### 867/16 TORX® Bits

Extreem hard, voor universeel gebruik.  
Draadaansluiting #10-32 UNF.

#### 867/16 TORX® Bits



	EAN						
Code	4013288		mm		mm		
05064185001	033000	TX 10	45	1 3/4"	6,0		10
05064190001	033017	TX 15	45	1 3/4"	6,0		10
05064200001	032768	TX 20	45	1 3/4"	6,0		10

### 867/9 C TORX® Bits, Halfmoon

Harde bits voor binnen-TORX®-schroeven.

Aandrijving: 4 mm Halfmoon voor directe plaatsing in machine.

#### 867/9 C TORX® Bits, Halfmoon



	EAN						
Code	4013288		mm		mm		
05135220001	112637	TX 1	44	1 47/64"	1,5		10
05135221001	112644	TX 2	44	1 47/64"	1,5		10
05135222001	112651	TX 3	44	1 47/64"	1,7		10
05345352001	113597	TX 4	44	1 47/64"	1,8		10
05345018001	113504	TX 4	64	2 33/64"	2,0		10
05200496001	214881	TX 5	44	1 47/64"	1,6		10
05345351001	113580	TX 5	44	1 47/64"	3,0		10
05345032001	113542	TX 5	64	2 33/64"	2,0		10
05314753001	113375	TX 5	70	2 3/4"	2,0		10
05345350001	113573	TX 6	44	1 47/64"	3,0		10
05345056001	113566	TX 6	64	2 33/64"	2,0		10
05332610001	035868	TX 6	70	2 3/4"	3,0		10
05345035001	113559	TX 7	64	2 33/64"	2,3		10
05345026001	113528	TX 8	44	1 47/64"	3,0		10
05345028001	113535	TX 8	64	2 33/64"	3,0		10
05332609001	035714	TX 8	70	2 3/4"	3,0		10
05332607001	037107	TX 10	70	2 3/4"	3,0		10

### 867/21 TORX® Bits

Harde bits voor binnen-TORX®-schroeven.

Aandrijving: HIOS 4 mm.

#### 867/21 TORX® Bits



	EAN							
Code	4013288		mm		mm	mm		
05135400001 <sup>1)</sup>	112989	TX 1	40	1 9/16"	1,5	20	25/32"	10
05135401001 <sup>1)</sup>	112996	TX 2	40	1 9/16"	1,5	20	25/32"	10
05135402001 <sup>1)</sup>	113009	TX 3	40	1 9/16"	1,7	20	25/32"	10
05135403001	113016	TX 4	40	1 9/16"	1,8	20	25/32"	10
05135404001	113023	TX 5	40	1 9/16"	2,0	20	25/32"	10
05300412001	214898	TX 5	40	1 9/16"	2,0	20	25/32"	10
05300413001	214904	TX 5	60	2 3/8"	2,0	20	25/32"	10
05300414001	214911	TX 5	150	6"	2,0	20	25/32"	10
05135405001	113030	TX 6	40	1 9/16"	2,0	20	25/32"	10
05300415001	214928	TX 6	40	1 9/16"		20	25/32"	10
05300416001	214935	TX 6	150	6"	2,0	20	25/32"	10
05135406001	113047	TX 7	40	1 9/16"	2,5	20	25/32"	10
05135407001	113054	TX 8	40	1 9/16"	3,0	20	25/32"	10
05300417001	214942	TX 8	40	1 9/16"	3,0	20	25/32"	10
05300418001	214959	TX 8	60	2 3/8"	3,0	20	25/32"	10
05135408001	113061	TX 9	40	1 9/16"	3,0	20	25/32"	10
05135409001	113078	TX 10	40	1 9/16"	3,0	20	25/32"	10

<sup>1)</sup>Levering op aanvraag.



### 867/22 TORX® Bits

Hoogwaardige bits voor binnen-TORX®-schroeven. Extreem hard, voor universeel gebruik. Aandrijving: HIOS 5 mm.

#### 867/22 TORX® Bits



	EAN	+	⌈	⌋	∅	⌈	⌋	⊞
Code	4013288		mm		mm	mm		
05135420001	113085	TX 5	60	2 3/8"	2,0	20	25/32"	10
05135421001	113092	TX 6	60	2 3/8"	2,5	20	25/32"	10
05135422001	113108	TX 7	60	2 3/8"	2,5	20	25/32"	10
05135423001	113115	TX 8	60	2 3/8"	3,0	20	25/32"	10
05135424001	113122	TX 9	60	2 3/8"	3,0	20	25/32"	10
05135425001	113139	TX 10	60	2 3/8"	3,0	20	25/32"	10

### 867/1 Z TORX® BO Bits met Boring

Door een boring in het bit resp. een lip aan de TORX® BO-schroef wordt ongeoorloofd losdraaien voorkomen.

Veiligheidsschroefbevestiging.

Extreem hard, voor universeel gebruik. 1/4" zeskant, passend in houders conform DIN ISO 1173-D 6,3.

#### 867/1 Z TORX® BO Bits met Boring



	EAN	+	⌈	⌋				⊞
Code	4013288		mm					
05066497001	015822	TX 7	25	1"				10
05066498001	015839	TX 8	25	1"				10
05066499001	015846	TX 9	25	1"				10
05066500001	015853	TX 10	25	1"				10
05066505001	015860	TX 15	25	1"				10
05066510001	015877	TX 20	25	1"				10
05066515001	015884	TX 25	25	1"				10
05066520001	015891	TX 27	25	1"				10
05066525001	015907	TX 30	25	1"				10
05066530001	015914	TX 40	25	1"				10

### 3867/4 TORX® BO Bits met Boring, RVS

Hoogwaardige RVS bits voor binnen-TORX®-schroeven.

Wera RVS gereedschap wordt gemaakt van RVS, waardoor de lelijke vliegroeft wordt voorkomen. 1/4" zeskant, passend in houders conform DIN ISO 1173-F 6,3.

#### 3867/4 TORX® BO Bits met Boring, RVS



	EAN	+	⌈	⌋	∅			⊞
Code	4013288		mm		mm			
05071089001	115546	TX 10	89	3 1/2"	4,0			10
05071090001	115553	TX 15	89	3 1/2"	4,0			10
05071091001	115560	TX 20	89	3 1/2"	4,5			10
05071092001	115577	TX 25	89	3 1/2"	5,5			10
05071094001	115584	TX 30	89	3 1/2"	6,0			10

### 867/4 Z TORX® BO Bits met Boring

Extreem hard, voor universeel gebruik. 1/4" zeskant, passend in houders conform DIN ISO 1173-F 6,3.

#### 867/4 Z TORX® BO Bits met Boring



	EAN	+	⌈	⌋	∅			⊞
Code	4013288		mm		mm			
05060139001	030733	TX 8	70	2 3/4"	3,0			10
05060048001	094513	TX 8	89	3 1/2"	3,0			10
05060049001	094520	TX 9	89	3 1/2"	3,0			10
05060140001	026897	TX 10	70	2 3/4"	4,0			10
05060050001	094537	TX 10	89	3 1/2"	4,0			5
05060141001	030740	TX 15	70	2 3/4"	4,0			10
05060051001	094544	TX 15	89	3 1/2"	4,0			5
05060142001	026903	TX 20	70	2 3/4"	4,5			10
05060052001	094551	TX 20	89	3 1/2"	4,5			5
05060143001	026910	TX 25	70	2 3/4"	6,0			10
05060053001	094568	TX 25	89	3 1/2"	6,0			10
05060144001	026927	TX 27	70	2 3/4"	6,0			10
05060057001	094643	TX 27	89	3 1/2"	6,0			5
05060145001	026934	TX 30	70	2 3/4"	6,0			10
05060054001	094575	TX 30	89	3 1/2"	6,0			5
05060146001	026941	TX 40	70	2 3/4"	-			10
05060056001	094582	TX 40	89	3 1/2"	-			5



### 867/1 IP TORX PLUS® Bits

TORX PLUS®-profiel: In vergelijking tot het "normale" TORX®-profiel wordt een vergroting van de 6 zijden die zorgen voor overdracht van het draaimoment tussen gereedschap en schroef verkregen middels een ellipsvormige profielopbouw in tegenstelling tot de normale ronde opbouw. Daardoor wordt de uitgeoefende kracht bij het schroeven over grotere vlakken verdeeld. Er worden nu hogere draaimomenten overgedragen, terwijl de levensduur van schroef en gereedschap extra worden verhoogd. Extreem hard. 1/4" zeskant, passend in houders conform DIN ISO 1173-D 6,3.

### 867/1 IP TORX PLUS® Bits



	EAN					
Code	4013288		mm			
05135120001	112606	1 IP	25	1"		10
05135121001	112613	2 IP	25	1"		10
05160956001	113313	3 IP	25	1"		10
05134695001	103109	4 IP	25	1"		10
05066272001	035684	5 IP	25	1"		10
05066274001	031556	6 IP	25	1"		10
05066276001	031563	7 IP	25	1"		10
05066278001	031570	8 IP	25	1"		10
05066279001	033635	9 IP	25	1"		10
05066280001	031549	10 IP	25	1"		10
05066282001	031587	15 IP	25	1"		10
05066284001	031594	20 IP	25	1"		10
05066286001	031600	25 IP	25	1"		10
05066287001	031617	27 IP	25	1"		10
05066288001	031624	30 IP	25	1"		10
05066290001	031631	40 IP	25	1"		10

### 867/4 IP TORX PLUS® Bits



	EAN						
Code	4013288		mm		mm		
05134664001	112514	1 IP	50	2"	2,0		10
05134665001	112521	2 IP	50	2"	2,0		10
05134668001	106568	3 IP	50	2"	2,0		10
05134691001	103093	4 IP	50	2"	3,0		10
05134678001	098030	5 IP	50	2"	3,0		10
05134680001	037220	6 IP	50	2"	3,0		10
05134667001	095596	6 IP	89	3 1/2"	3,0		10
05134690001	095602	6 IP	152	6"	3,0		10
05134681001	037237	7 IP	50	2"	3,0		10
05134679001	037190	8 IP	50	2"	3,0		10
05134670001	032812	8 IP	89	3 1/2"	3,0		10
05134682001	037244	8 IP	152	6"	3,0		10
05160917001	038951	9 IP	50	2"	3,0		10
05134669001	033871	9 IP	89	3 1/2"	3,0		10
05134683001	037251	10 IP	50	2"	4,0		10
05134684001	037268	10 IP	70	2 3/4"	4,0		10
05134671001	032829	10 IP	89	3 1/2"	4,0		10
05134685001	037275	15 IP	50	2"	4,0		10
05134686001	037282	15 IP	70	2 3/4"	4,0		10
05134672001	032836	15 IP	89	3 1/2"	4,0		10
05134687001	037299	20 IP	50	2"	4,5		10
05134688001	037305	20 IP	70	2 3/4"	4,5		10
05134673001	032843	20 IP	89	3 1/2"	4,5		10
05134674001	032850	25 IP	89	3 1/2"	6,0		10
05134675001	032867	27 IP	89	3 1/2"	6,0		10
05320430001	113382	30 IP	50	2"	6,0		10
05134676001	032874	30 IP	89	3 1/2"	6,0		10
05134677001	032881	40 IP	89	3 1/2"	-		10

### 867/9 C IP TORX PLUS® Bits, Halfmoon

Harde bits voor binnen-TORX PLUS®-schroeven.

Aandrijving: 4 mm Halfmoon voor directe plaatsing in machine.

### 867/9 C IP TORX PLUS® Bits, Halfmoon



	EAN							
Code	4013288		mm		mm	mm		
05135230001	112668	1 IP	44	1 47/64"	1,5	20	25/32"	10
05135231001	112675	2 IP	44	1 47/64"	1,5	20	25/32"	10
05135232001	112682	3 IP	44	1 47/64"	1,7	20	25/32"	10
05326310001	113399	4 IP	44	1 47/64"	2,0	20	25/32"	10
05345019001	113511	4 IP	64	2 33/64"	2,0	20	25/32"	10
05135233001	112699	5 IP	44	1 47/64"	2,0	20	25/32"	10
05332612001	035882	5 IP	70	2 3/4"	3,0	20	25/32"	10
05344900001	113498	6 IP	44	1 47/64"	2,25	20	25/32"	10
05135234001	112705	8 IP	44	1 47/64"	3,0	20	25/32"	10
05332606001	037091	8 IP	70	2 3/4"	3,0	20	25/32"	10
05135235001	112712	10 IP	44	1 47/64"	3,0	20	25/32"	10

### 867/21 IP TORX PLUS® Bits

Harde bits voor binnen-TORX PLUS®-schroeven.  
Aandrijving: HIOS 4 mm.

#### 867/21 IP TORX PLUS® Bits



	EAN							
Code	4013288		mm		mm	mm		
05135430001 <sup>1)</sup>	113146	1 IP	40	1 9/16"	1,5	20	25/32"	10
05135431001 <sup>1)</sup>	113153	2 IP	40	1 9/16"	1,5	20	25/32"	10
05135432001 <sup>1)</sup>	113160	3 IP	40	1 9/16"	1,7	20	25/32"	10
05320533001	166197	3 IP	60	2 3/8"	2,0	30	1 3/16"	10
05302402001	113351	4 IP	40	1 9/16"	1,8	20	25/32"	10
05302401001	206060	4 IP	60	2 3/8"	2,0	20	25/32"	10
05302403001	113368	5 IP	40	1 9/16"	2,0	20	25/32"	10
05302400001	113344	6 IP	40	1 9/16"	2,0	20	25/32"	10
05135433001	113177	7 IP	40	1 9/16"	2,5	20	25/32"	10
05135434001	113184	8 IP	40	1 9/16"	3,0	20	25/32"	10
05135435001	113191	9 IP	40	1 9/16"	3,0	20	25/32"	10
05135436001	113207	10 IP	40	1 9/16"	3,0	20	25/32"	10

<sup>1)</sup>Levering op aanvraag.

### 867/22 IP TORX PLUS® Bits

Extreem hard, voor universeel gebruik.  
Aandrijving: HIOS 5 mm.

#### 867/22 IP TORX PLUS® Bits



	EAN							
Code	4013288		mm		mm	mm		
05135440001	113214	5 IP	60	2 3/8"	2,0	20	25/32"	10
05344280001	113429	6 IP	60	2 3/8"	2,5	20	25/32"	10
05135441001	113221	7 IP	60	2 3/8"	2,5	20	25/32"	10
05134500001	112507	8 IP	60	2 3/8"	3,0	20	25/32"	10
05344281001	113436	8 IP	80	3 1/8"	3,0	20	25/32"	10
05135442001	113238	9 IP	60	2 3/8"	3,0	20	25/32"	10
05135443001	113245	10 IP	60	2 3/8"	3,0	20	25/32"	10
05344282001	113443	10 IP	80	3 1/8"	3,0	20	25/32"	10

### IPR TORX PLUS®

Een 5-flanken TORX PLUS®-Profiel met boring.  
Dit overbrengingsprofiel heeft één flank minder dan standaard TORX PLUS® schroeven.

Dit om niet-geautoriseerd loshalen van veiligheids-verschroeven te voorkomen. Deze schroeven kunnen niet met de gangbare gereedschappen bediend worden.

#### 867/1 IPR TORX PLUS® bits met boring



	EAN						
Code	4013288		mm				
05134699001	034878	8 IPR	25	1"			10
05134698001	037817	9 IPR	25	1"			10
05134700001	034823	10 IPR	25	1"			10
05134701001	034724	15 IPR	25	1"			10
05134702001	034731	20 IPR	25	1"			10
05134703001	034748	25 IPR	25	1"			10
05134704001	034847	27 IPR	25	1"			10
05134705001	034830	30 IPR	25	1"			10
05134706001	034854	40 IPR	35	1 3/8"			10
05134707001	034861	45 IPR	35	1 3/8"			10

#### 867/4 IPR TORX PLUS® Bits met boring



	EAN						
Code	4013288		mm		mm		
05134600001 <sup>1)</sup>	190390	1 IPR	50	2"	2,0		10
05134601001 <sup>1)</sup>	190406	3 IPR	50	2"	2,0		10
05134602001 <sup>1)</sup>	190413	5 IPR	50	2"	3,0		10
05134603001 <sup>1)</sup>	190420	6 IPR	50	2"	3,0		10
05134604001	190437	8 IPR	50	2"	3,0		10
05160821001	160867	10 IPR	50	2"	4,0		10
05134657001	155665	10 IPR	89	3 1/2"	4,0		10
05134654001	155641	15 IPR	50	2"	4,0		10
05134720001	037206	15 IPR	89	3 1/2"	4,0		10
05204126001	160874	20 IPR	50	2"	4,5		10
05259135001	160881	20 IPR	89	3 1/2"	4,5		10
05134655001	155658	25 IPR	50	2"	6,0		10
05134722001	160904	25 IPR	89	3 1/2"	6,0		10
05134656001	156952	27 IPR	50	2"	6,0		10
05134658001	155672	27 IPR	89	3 1/2"	6,0		10
05134732001	160911	30 IPR	50	2"	6,0		10
05134723001	160935	30 IPR	89	3 1/2"	6,0		10

<sup>1)</sup>Zonder boring



## 867/9 IPR TORX PLUS® bits

Aandrijving: 4 mm Halfmoon voor directe plaatsing in machine.

### 867/9 IPR TORX PLUS® bits



	EAN						
Code	4013288		mm		mm		
05200495001	185181	1 IPR	44	1 47/64"	1,5		5
05060380001	172662	1 IPR	44	1 47/64"	1,8		10
05135226001	190482	1 IPR	64	2 33/64"	1,5		10
05135228001	200983	3 IPR	44	1 47/64"	1,8		10
05135229001	200990	3 IPR	64	2 33/64"	1,8		10

## 867/21 IPR TORX PLUS® bits

Aandrijving: HIOS 4 mm.

### 867/21 IPR TORX PLUS® bits



	EAN						
Code	4013288		mm		mm		
05300025001	201003	1 IPR	40	1 37/64"	1,8		10
05300037001	185150	1 IPR	60	2 3/8"	1,8		10

## System BiTorsion - voor een lange gebruiksduur

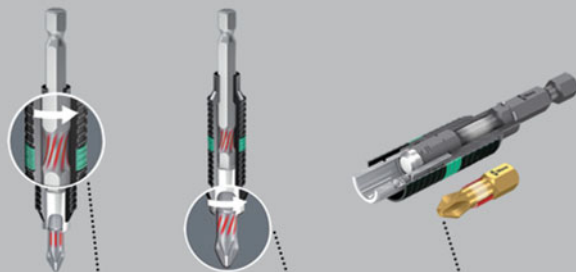

Afleiden van kleinere belastingspieken in houder.

Afleiden van hogere belastingspieken in bit.

Geen voortijdige slijtage door belastingspieken.

## 864/1 BTZ SIT Bits

Hoogwaardige bits voor ASSY®-schroeven. Met elastische torsiezone, waarin bij belastingspieken kinetische energie wordt afgeleid. Met zachte BiTorsion-zone om torderen van de bit-punt bij hoge belastingen te voorkomen. Hierdoor wordt de levensduur van het product aanzienlijk hoger.

Met bijpassende houder ter verlenging van de levensduur. Extreem hard, voor universeel gebruik. 1/4" zeskant, passend in houders conform DIN ISO 1173-D 6,3.

## 864/1 BTZ SIT Bits



	EAN					
Code	4013288		mm			
05066040001	093943	SIT 10	25	1"		10
05066041001	093950	SIT 20	25	1"		10
05066042001	093967	SIT 25	25	1"		10
05066043001	093974	SIT 30	25	1"		10

## 864/1 Z SIT Bits

Extreem hard, voor universeel gebruik.

### 864/1 Z SIT Bits



	EAN					
Code	4013288		mm			
05066030001	093912	SIT 10	25	1"		10
05066031001	093905	SIT 20	25	1"		10
05066032001	093929	SIT 25	25	1"		10
05066033001	093936	SIT 30	25	1"		10

## Kraftform Stainless - gemaakt van RVS ter voorkoming van vliegroest

Wera RVS-gereedschap wordt van RVS geproduceerd, waarmee de ongewenste vliegroest wordt vermeden.

Vacuüm ijsgehard voor professioneel gebruik.

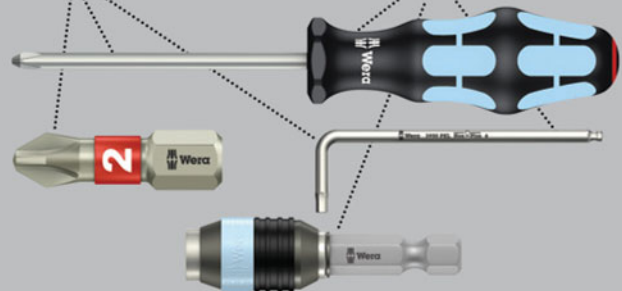

Hoogwaardige RVS bits voor sleufkopschroeven. Wera RVS gereedschap wordt gemaakt van RVS, waardoor de lelijke vliegroest wordt voorkomen.

Met torsiezone: Bij Torsion-bits worden belastingspieken in de torsiezone afgeleid. Voortijdige slijtage wordt voorkomen en de levensduur van de bits verhoogd. 1/4" zeskant, passend in houders conform DIN ISO 1173-D 6,3.

### 3800/1 TS Bits, RVS



	EAN						
<b>Code</b>	4013288	mm	mm	mm	mm		
05071000001	110947	0,8	5,5	25	1"		10
05071001001	110961	1,0	5,5	25	1"		10
05071002001	110978	1,2	6,5	25	1"		10

### System BiTorsion - voor een lange gebruiksduur



### 800/1 BDC Sleufschroeven Bits

Bits met minuscule diamantdeeltjes op bitpunt. Diamantcoating van de bits zorgt voor een veilige grip op de schroef, verkleint de vereiste aandrukkracht en reduceert het risico op wegglijden. Met torsiezone, waarin bij belastingspieken kinetische energie wordt afgeleid.

Met zachte BiTorsion-zone om torderen van de bit-punt bij hoge belastingen te voorkomen. Hierdoor wordt de levensduur van het product aanzienlijk hoger. 1/4" zeskant, passend in houders conform DIN ISO 1173-D 6,3.

### 800/1 BDC Sleufschroeven Bits



	EAN						
<b>Code</b>	4013288	mm	mm	mm	mm		
05056172001	033949	0,8	5,5	25	1"		10
05056174001	033956	1,0	5,5	25	1"		10
05056176001	033963	1,2	6,5	25	1"		10

### 800/1 BTZ Sleufschroeven Bits

Torsiezone, waarin bij belastingspieken kinetische energie wordt afgeleid. Met zachte BiTorsion-zone om torderen van de bit-punt bij hoge belastingen te voorkomen.

Hierdoor wordt de levensduur van het product aanzienlijk hoger. Extreem hard, voor universeel gebruik. 1/4" zeskant, passend in houders conform DIN ISO 1173-D 6,3.

### 800/1 BTZ Sleufschroeven Bits



	EAN						
<b>Code</b>	4013288	mm	mm	mm	mm		
05056064001	034427	0,8	5,5	25	1"		10
05056066001	034434	1,0	5,5	25	1"		10
05056068001	034441	1,2	6,5	25	1"		10

### 800/1 TZ Sleufschroeven Bits

Bits voor sleufschroeven met torsiezone om vroegtijdige slijtage te voorkomen. Extreem hard, voor universeel gebruik.

1/4" zeskant, passend in houders conform DIN ISO 1173-D 6,3.

### 800/1 TZ Sleufschroeven Bits



	EAN							
<b>Code</b>	4013288	mm	mm	mm	mm	mm		
05056203001	011145	0,5	4,0	25	1"	4,0		10
05056210001	011152	0,6	4,5	25	1"	4,5		10
05056220001	011169	0,8	5,5	25	1"	5,5		10
05056225001	011176	1,0	5,5	25	1"	5,5		10
05056233001	011183	1,2	6,5	25	1"	6,2		10
05056240001	011190	1,6	8,0	25	1"	8,0		10



### 800/1 Z Sleufschroeven Bits

Extreem harde Wera bits voor sleufschroeven, voor universeel gebruik. 1/4" zeskant, passend in houders conform DIN ISO 1173-D 6,3.

### 800/1 Z Sleufschroeven Bits



Code	EAN	mm	mm	mm	mm	mm	
05056200001	040831	0,5	3,0	25	1"	3,0	10
05056005001	010803	0,5	3,0	39	1 17/32"	3,0	10
05072050001	030467	0,5	4,0	25	1"	4,0	10
05056007001	010810	0,5	4,0	39	1 17/32"	4,0	10
05056010001	010827	0,6	3,5	39	1 17/32"	3,5	10
05072055001	010933	0,6	4,5	25	1"	4,5	10
05056015001	010834	0,6	4,5	39	1 17/32"	4,5	10
05072057001	010940	0,8	5,5	25	1"	5,5	10
05056020001	010841	0,8	4,0	39	1 17/32"	4,0	10
05056025001	010858	0,8	5,5	39	1 17/32"	5,5	10
05072059001	010957	1,0	5,5	25	1"	5,5	10
05056030001	010865	1,0	5,5	39	1 17/32"	5,5	10
05072061001	010964	1,2	6,5	25	1"	6,2	10
05072063001	030450	1,2	8,0	25	1"	8,0	10
05056037001	010872	1,2	6,5	39	1 17/32"	6,5	10
05056040001	010889	1,2	8,0	39	1 17/32"	8,0	10
05072065001	010971	1,6	8,0	25	1"	8,0	10
05056045001	010896	1,6	8,0	39	1 17/32"	8,0	10

### 800/1 Z Set SB



Code	EAN		
05073300001	029010	800/1 Z 1x 0.6x4.5x25; 1x 0.8x5.5x25	5
05073301001	029027	800/1 Z 1x 1.0x5.5x25, 1x 1.2x6.5x25	5
05073302001	029034	800/1 Z 1x 0.6x4.5x25; 1x 1.0x5.5x25; 1x 1.2x6.5x25	5

### 800/1 Z Set D SB



Code	EAN		
05073303001	029041	800/1 Z 1x 1.0x5.5x25	5
		851/1 Z PH 1x PH 2x25	
		855/1 Z PZ 1x PZ 2x25	

### Kraftform Stainless - gemaakt van RVS ter voorkoming van vliegroest

Wera RVS-gereedschap wordt van RVS geproduceerd, waarmee de ongewenste vliegroest wordt vermeden.

Vacuüm ijsgehard voor professioneel gebruik.

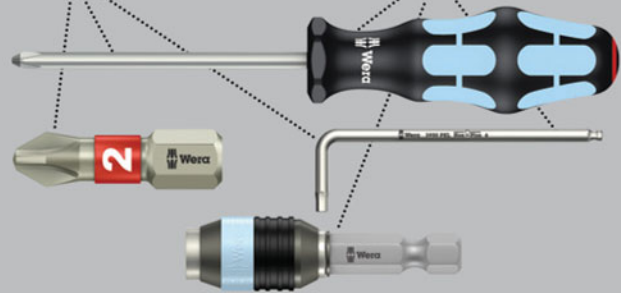

Hoogwaardige RVS bits voor sleufkopschroeven. Wera RVS gereedschap wordt gemaakt van RVS, waardoor de lelijke vliegroest wordt voorkomen. 1/4" zeskant, passend in houders conform DIN ISO 1173-F 6,3.

### 3800/4 Bits, RVS



Code	EAN	mm	mm	mm	mm		
05071080001	115669	1,0	5,5	89	3 1/2"		10

### 800/4 Z Sleufschroeven Bits

Extreem harde bits, voor universeel gebruik. 1/4" zeskant, passend in houders conform DIN ISO 1173-F 6,3.

#### 800/4 Z Sleufschroeven Bits



	EAN						
Code	4013288	mm	mm	mm	mm	mm	
05059305001	011480	0,5	3,0	50	2"	3,0	10
05059466001	011497	0,5	3,0	70	2 3/4"	3,0	10
05059307001	011503	0,5	4,0	50	2"	4,0	10
05059310001	011510	0,6	3,5	50	2"	3,5	10
05059472001	011527	0,6	3,5	70	2 3/4"	3,5	10
05059450001	031471	0,6	3,5	152	6"	3,5	10
05059315001	011534	0,6	4,5	50	2"	4,5	10
05059489001	094230	0,6	4,5	89	3 1/2"	4,5	10
05059320001	011541	0,8	4,0	50	2"	4,0	10
05059478001	011558	0,8	4,0	70	2 3/4"	4,0	10
05059480001	011565	0,8	4,0	89	3 1/2"	4,0	10
05059451001	031389	0,8	4,0	152	6"	4,0	10
05059325001	011572	0,8	5,5	50	2"	5,5	10
05059330001	011589	1,0	5,5	50	2"	5,5	10
05059486001	011596	1,0	5,5	70	2 3/4"	5,5	10
05059488001	011602	1,0	5,5	89	3 1/2"	5,5	10
05059452001	031235	1,0	5,5	152	6"	5,5	10
05059335001	035004	1,0	6,0	50	2"	6,0	10
05059337001	011619	1,2	6,5	50	2"	6,2	10
05059492001	011626	1,2	6,5	70	2 3/4"	6,2	10
05059490001	094247	1,2	6,5	89	3 1/2"	6,2	10
05059453001	031488	1,2	6,5	152	6"	6,2	10
05059340001	011633	1,2	8,0	50	2"	8,0	10
05059496001	011640	1,2	8,0	89	3 1/2"	8,0	10
05059345001	011657	1,6	8,0	50	2"	8,0	10
05059500001	011664	1,6	8,0	89	3 1/2"	8,0	10

### 800/2 Z Sleufschroeven Bits

Extreem harde bits, voor universeel gebruik. 5/16" zeskant, passend in houders conform DIN ISO 1173-D 8.

#### 800/2 Z Sleufschroeven Bits



	EAN						
Code	4013288	mm	mm	mm	mm	mm	
05057210001	011244	0,8	5,5	41	1 19/32"	5,5	10
05057213001	011251	1,0	5,5	41	1 19/32"	5,5	10
05057223001	011268	1,2	6,5	41	1 19/32"	6,5	10
05057225001	011275	1,2	8,0	41	1 19/32"	7,8	10
05057230001	011282	1,6	8,0	41	1 19/32"	7,8	10
05057235001	011299	1,6	10,0	41	1 19/32"	7,8	10
05057240001	011305	2,0	12,0	41	1 19/32"	12,0	10
05057250001	011312	2,5	14,0	41	1 19/32"	14,0	10
05057255001	026408	2,5	16,0	41	1 19/32"	16,0	10

### 800/9 C Sleufschroeven Bits

Harde bits ter voorkoming van vroegtijdige breuk. Aandrijving: Halfmoon, 4 mm.

#### 800/9 C Sleufschroeven Bits



	EAN						
Code	4013288	mm	mm	mm	mm	mm	
05135265001	168276	0,23	1,5	44	1 47/64"	1,5	10
05135264001	194770	0,35	2,5	44	1 47/64"	2,5	10
05135266001	168283	0,40	2,0	44	1 47/64"	2,0	10
05135267001	168290	0,50	3,0	44	1 47/64"	3,0	10

### 807/4 Z Sleufschroeven Bits

Bits met vaste geleidehuls voor sleufschroeven.

Extreem hard, voor universeel gebruik. 1/4" zeskant, passend in houders conform DIN ISO 1173-F 6,3.

#### 807/4 Z Sleufschroeven Bits



	EAN						
Code	4013288	mm	mm	mm	mm	mm	
05059503001	012210	0,8	4,0	90	3 1/2"	10	5
05059507001	012227	1,0	5,5	90	3 1/2"	11	5
05059515001	012234	1,2	8,0	90	3 1/2"	13	5
05059517001	012241	1,6	8,0	90	3 1/2"	13	5



## System Impaktor - als extreme eisen aan het schroefgereedschap worden gesteld

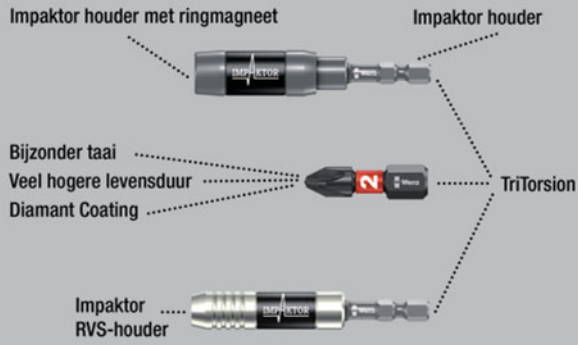

Hoogwaardige Impaktor-bits voor binnenzeskant-schroeven. De Impaktor-technologie zorgt voor een bovengemiddelde gebruiksduur ook onder extreme situaties. Verhoogde wrijvingsweerstand dankzij ruwe diamantdeeltjes op de bitpunt voorkomt het wegglijden uit de schroef.

Het Hex-Plus-profiel is voorzien van grotere contactvlakken met de schroefkop. De kerfwerking en daarmee de deformatie van de schroef worden hierdoor gereduceerd. 1/4" zeskant, passend in houders conform DIN ISO 1173-D 6,3.

### 840/1 IMP DC Impaktor Zeskant Bits



Code	EAN	Ø	L	L <sub>1</sub>				
05057603001	178701	3,0	25	1"				10
05057604001	157560	4,0	25	1"				10
05057605001	157423	5,0	25	1"				10
05057606001	157430	6,0	25	1"				10

### 840/1 IMP DC SB Impaktor Zeskant bits



Code	EAN			
	4013288			
05073904001	158338	Ø	840/1 IMP DC 1x 4.0x25	5
05073905001	158345	Ø	840/1 IMP DC 1x 5.0x25	5
05073906001	158352	Ø	840/1 IMP DC 1x 6.0x25	5

## Kraftform Stainless - gemaakt van RVS ter voorkoming van vliegroeest

Wera RVS-gereedschap wordt van RVS geproduceerd, waarmee de ongewenste vliegroeest wordt vermeden. Vacuüm ijsgehard voor professioneel gebruik.

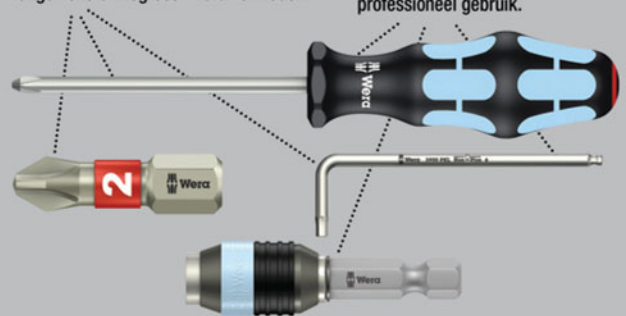

Hoogwaardige RVS bits voor binnen-zeskantschroeven. Wera RVS gereedschap wordt gemaakt van RVS, waardoor de lelijke vliegroeest wordt voorkomen. Het Hex-Plus-profiel is voorzien van grotere contactvlakken met de schroefkop.

De kerfwerking en daarmee de deformatie van de schroef worden hierdoor gereduceerd.

Met torsiezone: Bij Torsion-bits worden belastingspieken in de torsiezone afgeleid. Voortijdige slijtage wordt voorkomen en de levensduur van de bits verhoogd. 1/4" zeskant, passend in houders conform DIN ISO 1173-D 6,3.



### 3840/1 TS Zeskant bits , RVS



Code	EAN	Ø	Ø	L	L				
05071070001	111197	1,5		25	1"				10
05071071001	111203	2,0		25	1"				10
05071072001	111210	2,5		25	1"				10
05071073001	111227	3,0		25	1"				10
05071074001	111234	4,0		25	1"				10
05071075001	111241	5,0		25	1"				10
05071077001	115478	5,5		25	1"				10
05071076001	111258	6,0		25	1"				10
05071060001	115409		3/32"	25	1"				10
05071061001	115416		7/64"	25	1"				10
05071062001	115423		1/8"	25	1"				10
05071063001	115430		9/64"	25	1"				10
05071064001	115447		5/32"	25	1"				10
05071065001	115454		3/16"	25	1"				10
05071066001	115461		1/4"	25	1"				10

### System BiTorsion - voor een lange gebruiksduur

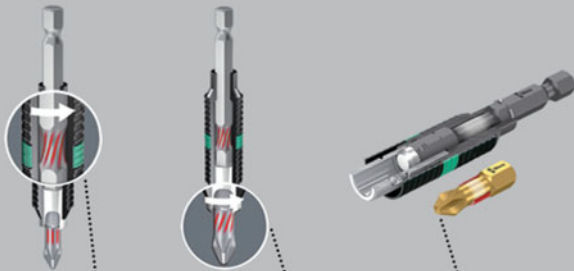

Afl leiden van kleinere belastingspieken in houder.

Afl leiden van hogere belastingspieken in bit.

Geen voortijdige slijtage door belastingspieken.

BiTorsion-bits voor zeskant-schroeven met elastische torsiezone, waarin bij belastingspieken kinetische energie wordt afgeleid.

Met zachte BiTorsion-zone om torderen van de bit-punt bij hoge belastingen te voorkomen. Hierdoor wordt de levensduur van het product aanzienlijk hoger. Extreem harde uitvoering. 1/4" zeskant, passend in houders conform DIN ISO 1173-D 6,3.

### 840/1 BTZ Zeskant Bits



Code	EAN	Ø	L	L					
05056680001	182418	1,5	25	1"					10
05056681001	182425	2,0	25	1"					10
05056682001	182432	2,5	25	1"					10
05056683001	182449	3,0	25	1"					10
05056684001	182456	4,0	25	1"					10
05056685001	182463	5,0	25	1"					10
05056686001	182470	5,5	25	1"					10
05056687001	182487	6,0	25	1"					10



## Hex-Plus - zorgt ervoor dat binnenzes- kant-schroeven langer meegaan

Grotere contactvlakken in de  
schroefkop zorgen voor lagere  
druk tussen schroef en gereedschap.

Beschadiging van het  
profiel ("doordraaien")  
wordt voorkomen.

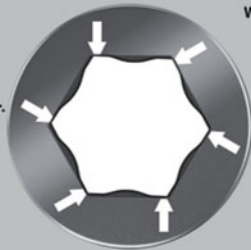

Extreem harde bits voor binnenzes-  
kant-schroeven, voor  
universeel gebruik. Het Hex-Plus-profiel is voorzien van grotere  
contactvlakken met de schroefkop.

De kerfwerking en daarmee de deformatie van de schroef  
worden hierdoor gereduceerd. 1/4" zeskant, passend in houders  
conform DIN ISO 1173-D 6,3.

### 840/1 Z Zeskant Bits



Code	EAN	mm	mm	mm	mm		
05056303001	012623	1,5		25	1"		10
05056305001	012630	2,0		25	1"		10
05056310001	012647	2,5		25	1"		10
05056315001	012654	3,0		25	1"		10
05056320001	012661	4,0		25	1"		10
05056325001	012678	5,0		25	1"		10
05056330001	012685	6,0		25	1"		10
05056332001	038173	7,0		25	1"		10
05056335001	012692	8,0		25	1"		10
05056340001	012708	10,0		25	1"		10
05135060001	106636		0,05"	25	1"		10
05135070001	040862		1/16"	25	1"		10
05135071001	040879		5/64"	25	1"		10
05135072001	037725		3/32"	25	1"		10
05135078001	036599		7/64"	25	1"		10
05135073001	038067		1/8"	25	1"		10
05135069001	040855		9/64"	25	1"		10
05135074001	036506		5/32"	25	1"		10
05135075001	037930		3/16"	25	1"		10
05135079001	040893		7/32"	25	1"		10
05135076001	040886		1/4"	25	1"		10
05135077001	036360		5/16"	25	1"		10
05135068001	040848		3/8"	25	1"		10

### 840/1 Z Set SB



Code	EAN			
	4013288			
05073342001	029607	⊗	840/1 Z Hex-Plus 1x 2.0x25; 1x 2.5x25; 1x 3.0x25	5
05073344001	029614	⊗	840/1 Z Hex-Plus 1x 4.0x25; 1x 5.0x25; 1x 6.0x25	5

### 842/1 Z Zeskant Bits Kogelkop

Dankzij de kogelvormige aandrijfprofielen is het mogelijk om de  
gereedschapsas t.o.v. de hartlijn van de schroef naar buiten te  
verleggen of te zwenken, waardoor het ook mogelijk wordt om  
"om de hoek" te schroeven. 1/4" zeskant, passend in houders  
conform DIN ISO 1173-D 6,3.

### 842/1 Z Zeskant Bits Kogelkop



Code	EAN	mm	mm	mm	mm		
05056350001	013156	2,5		25	1"		10
05056352001	013163	3,0		25	1"		10
05056354001	013170	4,0		25	1"		10
05056356001	013187	5,0		25	1"		10
05056358001	013194	6,0		25	1"		10
05380103001	156570		3/32"	25	1"		10
05380104001	156662		7/64"	25	1"		10
05380105001	156679		1/8"	25	1"		10
05380106001	156686		9/64"	25	1"		10
05380107001	156693		5/32"	25	1"		10
05380108001	156709		3/16"	25	1"		10
05380109001	156716		7/32"	25	1"		10
05380110001	156723		1/4"	25	1"		10

## System Impaktor - als extreme eisen aan het schroefgereedschap worden gesteld

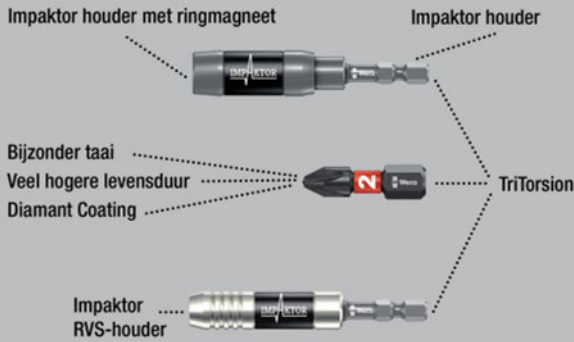

Hoogwaardige Impaktor-bits voor binnenzeskant-schroeven. De Impaktor-technologie zorgt voor een bovengemiddelde gebruiksduur ook onder extreme situaties. Verhoogde wrijvingsweerstand dankzij ruwe diamantdeeltjes op de bitpunt voorkomt het wegglijden uit de schroef.

Het Hex-Plus-profiel is voorzien van grotere contactvlakken met de schroefkop. De kerfwerking en daarmee de deformatie van de schroef worden hierdoor gereduceerd. 1/4" zeskant, passend in houders conform DIN ISO 1173-F 6,3.

### 840/4 IMP DC Impaktor Zeskant Bits



Code	EAN	Ø	l	l			
05057644001	157577	4,0	50	2"			5
05057645001	157492	5,0	50	2"			5
05057646001	157508	6,0	50	2"			5

### 840/4 IMP DC Impaktor Bits SB



Code	EAN	Ø				
05073944001	158451	Ø	840/4 IMP DC	1x 4.0x50		5
05073945001	158468	Ø	840/4 IMP DC	1x 5.0x50		5
05073946001	158475	Ø	840/4 IMP DC	1x 6.0x50		5

## Krafform Stainless - gemaakt van RVS ter voorkoming van vliegroest

Wera RVS-gereedschap wordt van RVS geproduceerd, waarmee de ongewenste vliegroest wordt vermeden. Vacuüm ijsgehard voor professioneel gebruik.

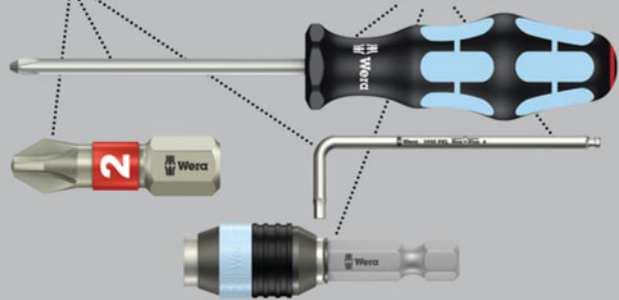

Hoogwaardige RVS bits voor binnen-zeskantschroeven. Wera RVS gereedschap wordt gemaakt van RVS, waardoor de lelijke vliegroest wordt voorkomen. Het Hex-Plus-profiel is voorzien van grotere contactvlakken met de schroefkop.

De kerfwerking en daarmee de deformatie van de schroef worden hierdoor gereduceerd. 1/4" zeskant, passend in houders conform DIN ISO 1173-F 6,3.

### 3840/4 Bits Zeskant bist, RVS



	EAN	Ø	Ø	l	l		
Code	4013288	mm		mm			📦
05071101001	115621	3,0		89	3 1/2"		10
05071102001	115638	4,0		89	3 1/2"		10
05071103001	115645	5,0		89	3 1/2"		10
05071049001	175793	5,5		50	2"		10
05071104001	115652	6,0		89	3 1/2"		10
05071105001	115676		3/32"	89	3 1/2"		10
05071106001	115683		1/8"	89	3 1/2"		10
05071107001	115690		5/32"	89	3 1/2"		10
05071108001	115706		3/16"	89	3 1/2"		10



## Hex-Plus - zorgt ervoor dat binnenzes- kant-schroeven langer meegaan

Grotere contactvlakken in de  
schroefkop zorgen voor lagere  
druk tussen schroef en gereedschap.

Beschadiging van het  
profiel ("doordraaien")  
wordt voorkomen.

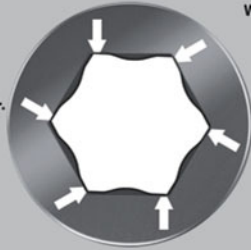

### 840/4 Z Zeskant Bits

Extreem harde bits voor binnenzes-  
kant-schroeven, voor  
universeel gebruik. Het Hex-Plus-profiel is voorzien van grotere  
contactvlakken met de schroefkop. De kerfwerking en daarmee  
de deformatie van de schroef worden hierdoor gereduceerd.

1/4" zeskant, passend in houders conform DIN ISO 1173-F 6,3.

### 840/4 Z Zeskant Bits



	EAN						
Code		mm		mm		mm	
05160885001	200976	0,9		50	2"	2,6	10
05059602001	112408	1,5		50	2"	2,0	10
05059603001	034694	2,0		50	2"	4,0	10
05059628001	155450	2,0		89	3 1/2"	4,0	5
05059604001	034700	2,5		50	2"	4,0	10
05059629001	155467	2,5		89	3 1/2"	4,0	5
05059605001	012906	3,0		50	2"	4,0	10
05059630001	094254	3,0		89	3 1/2"	4,0	5
05380033001	156433	3,0		152	6"	4,0	5
05059610001	012913	4,0		50	2"	5,0	10
05059631001	094261	4,0		89	3 1/2"	5,0	5
05059634001	122964	4,0		152	6"	5,0	5
05059615001	012920	5,0		50	2"	6,0	10
05059632001	094278	5,0		89	3 1/2"	6,0	5
05059635001	122971	5,0		152	6"	6,0	5
05059620001	012937	6,0		50	2"	5,0	10
05059633001	094285	6,0		89	3 1/2"	-	5
05059636001	122988	6,0		152	6"	-	5
05059625001	012944	8,0		50	2"	-	10
05059637001	215031	8,0		89	3 1/2"	-	5
05350430001	161406		0,05"	50	2"	2,5	10
05135090001	107053		1/16"	50	2"	2,5	10
05380045001	156730		1/8"	152	6"	4,0	5
05135091001	036414		5/64"	50	2"	3,0	10
05059660001	155474		5/64"	89	3 1/2"	3,0	5
05135092001	036421		3/32"	50	2"	3,0	10
05059661001	155481		3/32"	89	3 1/2"	3,5	5
05135093001	036438		7/64"	50	2"	3,5	10
05059662001	155498		7/64"	89	3 1/2"	4,0	5
05135094001	036445		1/8"	50	2"	4,0	10
05059663001	155504		1/8"	89	3 1/2"	4,0	5
05135095001	036377		9/64"	50	2"	4,5	10
05059664001	155511		9/64"	89	3 1/2"	4,5	5
05380046001	156822		9/64"	152	6"	4,5	5
05135096001	036384		5/32"	50	2"	5,0	10
05059665001	155528		5/32"	89	3 1/2"	5,0	5
05380047001	156839		5/32"	152	6"	5,0	5
05135097001	036391		3/16"	50	2"	6,0	10
05059666001	155535		3/16"	89	3 1/2"	6,0	5
05380048001	156846		3/16"	152	6"	6,0	5
05135098001	036407		7/32"	50	2"	-	10
05059667001	155542		7/32"	89	3 1/2"	-	5
05380049001	156853		7/32"	152	6"	-	5
05135099001	095589		1/4"	50	2"	-	10
05059668001	155559		1/4"	89	3 1/2"	-	5
05380050001	156860		1/4"	152	6"	-	5
05346288001	103895		5/16"	50	2"	-	10

## 840/4 Z SB bits



Code	EAN			
	4013288			
05136301001	213792		<b>840/4 Z Hex-Plus</b> 1x 3.0x152	3
05136302001	213808		<b>840/4 Z Hex-Plus</b> 1x 4.0x152	3
05136303001	213815		<b>840/4 Z Hex-Plus</b> 1x 5.0x152	3
05136304001	213822		<b>840/4 Z Hex-Plus</b> 1x 6.0x152	3

### 842/4 Zeskant Bits Kogelkop

Dankzij de kogelvormige aandrijfprofielen is het mogelijk om de gereedschapsas t.o.v. de hartlijn van de schroef naar buiten te verleggen of te zwenken, waardoor het ook mogelijk wordt om "om de hoek" te schroeven. 1/4" zeskant, passend in houders conform DIN ISO 1173-F 6,3.

### 842/4 Zeskant Bits Kogelkop



Code	EAN								
	4013288	mm		mm					
05059680001	155931	3,0		89	3 1/2"				5
05059681001	155948	4,0		89	3 1/2"				5
05059682001	155955	5,0		89	3 1/2"				5
05059683001	155962	6,0		89	3 1/2"				5
05380124001	156587		3/32"	89	3 1/2"				5
05380125001	156594		7/64"	89	3 1/2"				5
05380126001	156600		1/8"	89	3 1/2"				5
05380127001	156617		9/64"	89	3 1/2"				5
05380128001	156624		5/32"	89	3 1/2"				5
05380129001	156631		3/16"	89	3 1/2"				5
05380130001	156648		7/32"	89	3 1/2"				5
05380131001	156655		1/4"	89	3 1/2"				5

## 840/2 Z Zeskant Bits



Code	EAN								
	4013288	mm		mm					
05057505001	012753	3		30	1 3/16"				10
05057510001	012760	4		30	1 3/16"				10
05057550001	104588	4		50	2"				10
05057560001	104649	4		70	2"				10
05057570001	104724	4		100	4"				10
05057515001	012777	5		30	1 3/16"				10
05057551001	104595	5		50	2"				10
05057561001	104656	5		70	2 3/4"				10
05057571001	104731	5		100	4"				10
05057520001	012784	6		30	1 3/16"				10
05057552001	104601	6		50	2"				10
05057562001	104663	6		70	2 3/4"				10
05057572001	104748	6		100	4"				10
05057553001	104618	7		50	2"				10
05057573001	104755	7		100	4"				10
05057525001	012791	8		30	1 3/16"				10
05057554001	104625	8		50	2"				10
05057563001	104670	8		70	2 3/4"				10
05057574001	104762	8		100	4"				10
05057530001	012807	10		30	1 3/16"				10
05057555001	104632	10		50	2"				10
05057575001	104779	10		100	4"				10
05221102001	035776		5/32"	30	1 3/16"				10
05057565001	104687		5/32"	70	2 3/4"				10
05135083001	036001		3/16"	30	1 3/16"				10
05135084001	036018		7/32"	30	1 3/16"				10
05057566001	104694		7/32"	70	2 3/4"				10
05135080001	035974		1/4"	30	1 3/16"				10
05057567001	104700		1/4"	70	2 3/4"				10
05135081001	035981		5/16"	30	1 3/16"				10
05057568001	104717		5/16"	70	2 3/4"				10
05135082001	035998		3/8"	30	1 3/16"				10

### 840/9 C Zeskant Bits

Aandrijving: 4 mm Halfmaan voor directe plaatsing in machine.

### 840/9 C Zeskant Bits



Code	EAN								
	4013288	mm		mm					
05135268001	168306	1,5		44	1 47/64"	2,6			10
05135269001	168313	2,0		44	1 47/64"	2,6			10



### 842/9 C Bits

Extreem harde bits, voor universeel gebruik. Dankzij de kogel-vormige aandrijfprofielen is het mogelijk om de gereedschapsas t.o.v. de hartlijn van de schroef naar buiten te verleggen of te zwenken, waardoor het ook mogelijk wordt om "om de hoek" te schroeven. Aandrijving: 4 mm Halfmoon voor directe plaatsing in machine.

### 842/9 C Bits



	EAN	⊙	⌈	⌋					
Code	4013288	mm	mm						
05200498001	187482	4,0	44	1 47/64"					10

### 840/1 Z Zeskant BO Bits met boring

Binnenzeskant-BO-schroeven hebben een schroefprofiel met uitstekende lip. Om ongeoorloofd losdraaien te voorkomen, kunnen deze schroeven niet met normaal in de handel verkrijgbaar binnenzeskant-gereedschap bediend worden. 1/4" zeskant, passend in houders conform DIN ISO 1173-D 6,3.

### 840/1 Z Zeskant BO Bits met boring



	EAN	⊙	⌈	⌋					
Code	4013288	mm	mm						
05056341001	038548	2,0	25	1"					10
05056342001	038555	2,5	25	1"					10
05056343001	038562	3,0	25	1"					10
05056344001	038593	4,0	25	1"					10
05056345001	038579	5,0	25	1"					10
05056346001	038586	6,0	25	1"					10

### 840/4 Z Zeskant BO Bits met boring

1/4" zeskant, passend in houders conform DIN ISO 1173-F 6,3.

### 840/4 Z Zeskant BO bits met boring



	EAN	⊙	⌈	⌋	∅				
Code	4013288	mm	mm		mm				
05059640001	094292	2,0	89	3 1/2"	4,0				5
05059641001	094308	2,5	89	3 1/2"	4,0				5
05059642001	094315	3,0	89	3 1/2"	4,0				5
05059643001	094322	4,0	89	3 1/2"	5,0				5
05059644001	094339	5,0	89	3 1/2"	6,0				5
05059645001	094346	6,0	89	3 1/2"	-				5

## System Impaktor - als extreme eisen aan het schroefgereedschap worden gesteld

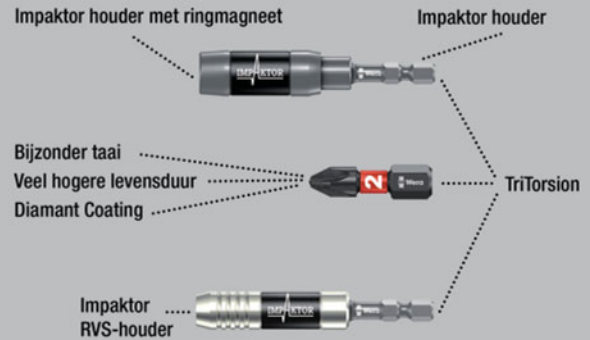

Hoogwaardige bits voor binnenvierkant-schroeven. De Impaktor-technologie zorgt voor een bovengemiddelde gebruiksduur ook onder extreme situaties. Verhoogde wrijvingsweerstand dankzij ruwe diamantdeeltjes op de bitpunt voorkomt het wegglijden uit de schroef.

Uitermate geschikt voor gebruik in combinatie met conventionele impact- en slagschroevendraaiers. 1/4" zeskant, passend in houders conform DIN ISO 1173-D 6,3.

### 868/1 IMP DC Impaktor Binnenvierkant Bits



	EAN	⊙	⌈	⌋					
Code	4013288		mm						
05057631001	157478	# 2	25	1"					10
05057632001	157485	# 3	25	1"					10

### 868/1 IMP DC Impaktor Binnenvierkant bits SB



	EAN	⊙							
Code	4013288								
05073931001	158437	⊙	868/1 IMP DC						5
			1x # 2x25						
05073932001	158444	⊙	868/1 IMP DC						5
			1x # 3x25						

## Kraftform Stainless - gemaakt van RVS ter voorkoming van vliegroest

Wera RVS-gereedschap wordt van RVS geproduceerd, waarmee de ongewenste vliegroest wordt vermeden.

Vacuüm ijsgehard voor professioneel gebruik.

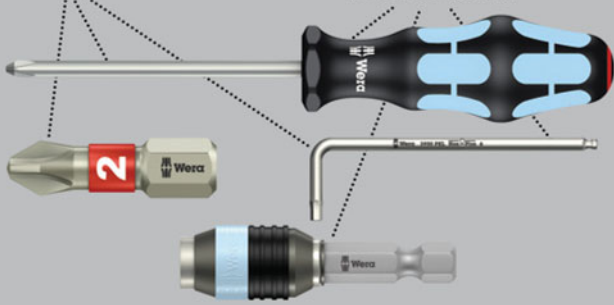

Hoogwaardige RVS bits voor binnen-vierkantschroeven. Wera RVS gereedschap wordt gemaakt van RVS, waardoor de lelijke vliegroest wordt voorkomen.

Met torsiezone: Bij Torsion-bits worden belastingspieken in de torsiezone afgeleid. Voortijdige slijtage wordt voorkomen en de levensduur van de bits verhoogd. 1/4" zeskant, passend in houders conform DIN ISO 1173-D 6,3.

### 3868/1 TS Binnenvierkant Bits, RVS



Code	EAN	□	⌀	⌀				
			mm					
05071025001	128294	# 2	25	1"				10

## System BiTorsion - voor een lange gebruiksduur

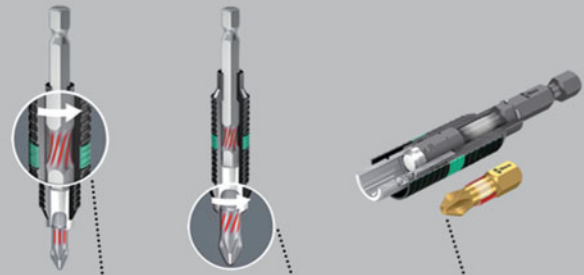

Afleiden van kleinere belastingspieken in houder.

Afleiden van hogere belastingspieken in bit.

Geen voortijdige slijtage door belastingspieken.

BiTorsion-bits voor binnenzeskant-schroeven met elastische torsiezone, waarin bij belastingspieken kinetische energie wordt afgeleid. Met zachte BiTorsion-zone om torderen van de bit-punt bij hoge belastingen te voorkomen. Hierdoor wordt de levensduur van het product aanzienlijk hoger.

Met bijpassende houder ter verlenging van de levensduur. Extreem hard, voor universeel gebruik. 1/4" zeskant, passend in houders conform DIN ISO 1173-D 6,3.

### 868/1 BTZ Binnenvierkant Bits



	EAN	□	⌀	⌀	⌀			
Code	4013288		mm		mm			
05066445001	041241	# 1	25	1"	4,2			10
05066446001	041258	# 2	25	1"	4,2			10
05066447001	041265	# 3	25	1"	5,5			10

### 868/1 V Binnenvierkant Bits

Hoogwaardige bits voor binnenvierkant-schroeven, met vasthoudfunctie. Doordat aandrijfstift en schroefprofiel tegen elkaar drukken, ontstaat een klemkracht en worden schroeven veilig in het gereedschap gehouden!

Extreem hard, voor universeel gebruik. 1/4" zeskant, passend in houders conform DIN ISO 1173-D 6,3.

### 868/1 V Binnenvierkant Bits



	EAN	□	⌀	⌀	⌀			
Code	4013288		mm		mm			
05340245001	118202	# 1	25	1"	6,1			10
05066394001	113603	# 2	25	1"	6,1			10
05066396001	169228	# 3	25	1"	6,1			10



### Bit-Box 20 V Binnenvierkant



Code	EAN			
05057790001	188083	868/1 V 20x # 2x25	20	

### 868/1 Z Binnenvierkant Bits



Code	EAN	□	□	□	□	□	□
			mm	1"	mm		
05066395001	030214	# 00	25	1"	3,5		10
05066400001	030221	# 0	25	1"	3,5		10
05066405001	030207	# 1	25	1"	4,5		10
05066410001	030238	# 2	25	1"	6,0		10
05066415001	030245	# 3	25	1"	6,0		10
05066420001	030252	# 4	25	1"	8,0		10

### System Impaktor - als extreme eisen aan het schroefgereedschap worden gesteld

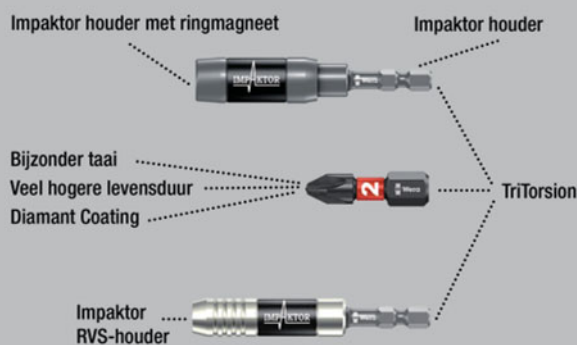

Hoogwaardige bits voor binnenvierkant-schroeven. De Impaktor-technologie zorgt voor een bovengemiddelde gebruiksduur ook onder extreme situaties.

Verhoogde wrijvingsweerstand dankzij ruwe diamantdeeltjes op de bitpunt voorkomt het wegglijden uit de schroef. Uitermate geschikt voor gebruik in combinatie met conventionele impact- en slagschroevendraaiers. 1/4" zeskant, passend in houders conform DIN ISO 1173-F 6,3.

### 868/4 IMP DC Impaktor Binnenvierkant Bits



Code	EAN	□	□	□	□	□	□
			mm	1"			
05057671001	157546	# 2	50	2"			5
05057672001	157553	# 3	50	2"			5

### 868/4 IMP DC Impaktor Binnenvierkant bits SB



Code	EAN	□		
05073971001	158550	868/4 IMP DC 1x # 2x50	5	
05073972001	158567	868/4 IMP DC 1x # 3x50	5	

### Krafform Stainless - gemaakt van RVS ter voorkoming van vliegroest

Wera RVS-gereedschap wordt van RVS geproduceerd, waarmee de ongewenste vliegroest wordt vermeden. Vacuüm ijsgehard voor professioneel gebruik.

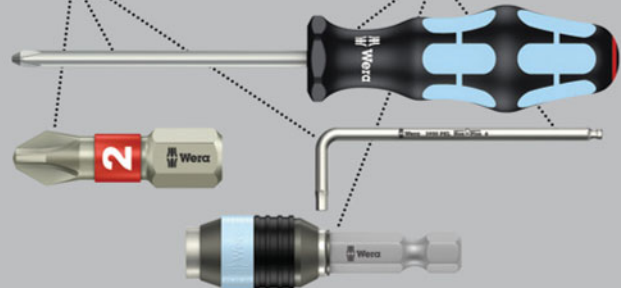

Hoogwaardige RVS bits voor binnen-vierkantschroeven. Wera RVS gereedschap wordt gemaakt van RVS, waardoor de lelijke vliegroest wordt voorkomen. 1/4" zeskant, passend in houders conform DIN ISO 1173-F 6,3.



### 3868/4 Binnenvierkant Bits, RVS



	EAN	□	┆	┆	∅		
Code	4013288		mm		mm		
05071097001	115591	# 1	89	3 1/2"	4,5		10
05071098001	115607	# 2	89	3 1/2"	5,0		10
05071099001	115614	# 3	89	3 1/2"	5,5		10

### 868/4 BTZ Binnenvierkant Bits



	EAN	□	┆	┆	∅		
Code	4013288		mm		mm		
05060147001	041272	#1	50	2"	4,2		10
05060148001	041289	#2	50	2"	4,2		10
05060149001	041296	#3	50	2"	5,5		10

### 868/4 Binnenvierkant Bits



	EAN	□	┆	┆	∅		
Code	4013288		mm		mm		
05060150001	030269	# 00	50	2"	3,5		10
05060155001	030276	# 0	50	2"	3,5		10
05060160001	030283	# 1	50	2"	4,5		10
05060180001	041043	# 1	70	2 3/4"	4,5		10
05134800001	040930	# 1	89	3 1/2"	4,5		10
05134805001	040923	# 1	152	6"	4,5		10
05060165001	030290	# 2	50	2"	6,0		10
05060182001	041050	# 2	70	2 3/4"	6,0		10
05134801001	040947	# 2	89	3 1/2"	6,0		10
05134806001	040954	# 2	152	6"	6,0		10
05060170001	030306	# 3	50	2"	6,0		10
05060184001	032805	# 3	70	2 3/4"	6,0		10
05134802001	040961	# 3	89	3 1/2"	6,0		10
05134807001	040978	# 3	152	6"	6,0		10
05060175001	030313	# 4	50	2"	8,0		10

### 868/4 V Binnenvierkant Bits

Met vasthoudfunctie.

### 868/4 V Binnenvierkant Bits



	EAN	□	┆	┆	∅		
Code	4013288		mm		mm		
05060300001	169211	# 1	50	2"	4,5		10
05060297001	169198	# 1	89	3 1/2"	4,5		10
05060301001	113610	# 2	50	2"	6,0		10
05060302001	113627	# 2	70	2 3/4"	6,0		10
05060303001	113634	# 2	89	3 1/2"	6,0		10
05060304001	113641	# 2	152	6"	6,0		10
05060296001	169181	# 3	50	2"	6,0		10
05060298001	169204	# 3	89	3 1/2"	6,0		10

### Bits met diamantlaag

De kleine stukjes diamant, die op de punt van de bit zijn aangebracht, bijten zich in de schroef vast.

De kleine stukjes diamant zorgen voor een superieure grip en voorkomen het uitglijden uit de schroefkop.

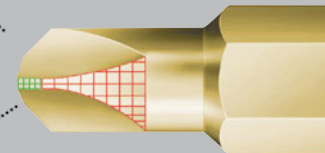

Hoogwaardige bits met Mplus voor extra hoog breukdraaimoment en langere levensduur; diamantcoating voor goede grip op de schroef.

### 871/1 DC TORQ-Set® Mplus bits



	EAN	+	+	┆	┆	∅	
Code	4013288	mm		mm		mm	
05066638001	099525	4		25	1"	4,7	10
05066640001	033161	6		25	1"	4,7	10
05066642001	033178	8		25	1"	6,0	10
05066644001	033185	10		25	1"	6,0	10
05066646001	033192	--	1/4"	32	1 1/4"	11,0	10

### 871/1 TORQ-Set® Mplus bits

TORQ-SET® Mplus: Door de steilere randen t.o.v. het conventionele TORQ-SET®-profiel wordt een ca. 70% hoger breukdraaimoment en een goede grip op de schroef bereikt en daarmee een vele malen langere levensduur van het gereedschap.

Extreem hard, voor universeel gebruik.

1/4" zeskant, passend in houders conform DIN ISO 1173-D 6,3.

#### 871/1 TORQ-Set® Mplus bits, 25 mm



	EAN	+	+	□	□	∅		
Code	4013288	mm		mm		mm		
05066618001	093073	0		25	1"	4,7		10
05066619001	041562	1		25	1"	4,7		10
05066620001	033086	2		25	1"	4,7		10
05066622001	033093	3		25	1"	4,7		10
05066624001	033109	4		25	1"	4,7		10
05066626001	033116	5		25	1"	4,7		10
05066628001	033123	6		25	1"	4,7		10
05066630001	033130	8		25	1"	6,0		10
05066632001	033147	10		25	1"	6,0		10
05066633001	037558	--	1/4"	25	1"	6,0		10

#### 871/1 TORQ-Set® Mplus bits, 32 mm



	EAN	+	□	□	∅		
Code	4013288		mm		mm		
05066634001	033154	1/4"	32	1 1/4"	11,0		10
05066635001	093011	5/16"	32	1 1/4"	11,0		10

### 871/4 DC TORQ-Set® Mplus bits

Hoogwaardige bits met Mplus voor extra hoog breukdraaimoment en langere levensduur; diamantcoating voor goede grip op de schroef.

#### 871/4 DC TORQ-Set® Mplus bits



	EAN	+	+	□	□		
Code	4013288			mm			
05324901001	162984	2		50	2"		10
05066688001	099532	4		50	2"		10
05066690001	033345	6		50	2"		10
05066692001	033352	8		50	2"		10
05066694001	033369	10		50	2"		10
05066696001	033376	--	1/4"	50	2"		10
05344515001	185044	--	5/16"	50	2"		10

### 871/4 TORQ-Set-Mplus bits



	EAN	+	+	□	□		
Code	4013288			mm			
05066660001	033239	2		50	2"		10
05066683001	094469	2		89	3 1/2"		5
05066662001	033246	3		50	2"		10
05066684001	094476	3		89	3 1/2"		5
05066664001	033253	4		50	2"		10
05066685001	094483	4		89	3 1/2"		5
05066666001	033260	5		50	2"		10
05066668001	033277	6		50	2"		10
05066676001	033307	6		70	2 3/4"		5
05066686001	094490	6		89	3 1/2"		10
05066670001	033055	8		50	2"		10
05066678001	033314	8		70	2 3/4"		5
05066687001	094506	8		89	3 1/2"		10
05066672001	033284	10		50	2"		10
05066680001	033321	10		70	2 3/4"		5
05066682001	033338	10		89	3 1/2"		5
05066674001	033291	--	1/4"	50	2"		10
05221110001	035851	--	5/16"	50	2"		10

### 871/1 TORQ-Set® Mplus bits

5/16" zeskant, passend in houders conform DIN ISO 1173-D 8.

#### 871/1 TORQ-Set® Mplus bits



	EAN	+	+	□	□		
Code	4013288			mm			
05066650001	033062	8		32	1 1/4"		5
05066652001	033079	10		32	1 1/4"		5
05066654001	033208	--	1/4"	32	1 1/4"		5
05066656001	033215	--	5/16"	32	1 1/4"		5
05066658001	033222	--	3/8"	32	1 1/4"		5

### 871/6 TORQ-Set® Mplus bits

5/16" zeskant, passend in houders conform DIN ISO 1173-F 8.

#### 871/6 TORQ-Set® Mplus bits



	EAN	+	+	□	□	∅	
Code	4013288	mm		mm		mm	
05066700001	033383	8		35	1 3/8"	6,0	5
05066702001	033390	10		35	1 3/8"	6,0	5
05066704001	033406	--	1/4"	35	1 3/8"	11,0	5

### 871/7 TORQ-Set® Mplus bits

$\frac{7}{16}$ " zeskant, passend in schroefmachines met opname conform DIN ISO 1173-F 11,2.

#### 871/7 TORQ-Set® Mplus bits



	EAN		$\frac{1}{4}$ "	$\frac{3}{8}$ "	$\frac{1}{2}$ "		
Code	4013288		mm		mm		
05066740001	033413	$\frac{1}{4}$ "	35	$1\frac{3}{8}$ "	11,0		5
05066742001	033420	$\frac{5}{16}$ "	35	$1\frac{3}{8}$ "	11,0		5
05066744001	033437	$\frac{3}{8}$ "	35	$1\frac{3}{8}$ "	11,0		5
05066746001	033444	$\frac{7}{16}$ "	35	$1\frac{3}{8}$ "	11,0		5

### 871/19 TORQ-Set® Mplus bits

Aandrijving:  $\frac{5}{8}$ " zeskant.

#### 871/19 TORQ-Set® Mplus bits



	EAN		$\frac{1}{2}$ "	$1\frac{1}{16}$ "			
Code	4013288		mm				
05066750001	033451	$\frac{1}{2}$ "	40	$1\frac{9}{16}$ "			5
05066752001	033468	$\frac{9}{16}$ "	40	$1\frac{9}{16}$ "			5
05066754001	033475	$\frac{5}{8}$ "	40	$1\frac{9}{16}$ "			5

### 875/1 TRI-WING® Bits, 25 mm

Hoogwaardige bits voor TRI-WING®-schroeven. Extreem hard, voor universeel gebruik.  $\frac{1}{4}$ " zeskant, passend in houders conform DIN ISO 1173-D 6,3.

#### 875/1 TRI-WING® Bits, 25 mm



	EAN		$\frac{1}{4}$ "	$1$ "	$\frac{1}{2}$ "		
Code	4013288		mm	mm	mm		
05066758001	093059	0	25	1"	4,7		10
05066760001	033482	1	25	1"	4,7		10
05066762001	033499	2	25	1"	4,7		10
05066764001	033505	3	25	1"	4,7		10
05066766001	033512	4	25	1"	6,2		10
05066768001	033529	5	25	1"	6,2		10

#### 875/1 TRI-WING® Bits, 32 mm



	EAN		$\frac{1}{4}$ "	$1\frac{1}{4}$ "	$1\frac{1}{2}$ "		
Code	4013288		mm	mm	mm		
05066770001	033536	6	32	$1\frac{1}{4}$ "	11,0		10
05066772001	033543	7	32	$1\frac{1}{4}$ "	11,0		10
05066774001	033550	8	32	$1\frac{1}{4}$ "	12,5		10

### 875/4 TRI-WING® Bits

Extreem hard, voor universeel gebruik.  $\frac{1}{4}$ " zeskant, passend in houders conform DIN ISO 1173-F 6,3.

#### 875/4 TRI-WING® Bits



	EAN		$\frac{1}{4}$ "	$3\frac{1}{2}$ "			
Code	4013288		mm				
05066785001	094605	1	89	$3\frac{1}{2}$ "			5
05066786001	094612	2	89	$3\frac{1}{2}$ "			5
05066787001	094629	3	89	$3\frac{1}{2}$ "			5
05066780001	033567	4	50	2"			10
05066788001	094636	4	89	$3\frac{1}{2}$ "			5
05066782001	033574	5	50	2"			10
05066784001	033581	6	50	2"			10

### 875/6 TRI-WING® Bits

Extreem hard, voor universeel gebruik.  $\frac{5}{16}$ " zeskant, passend in houders conform DIN ISO 1173-F 8.

#### 875/6 TRI-WING® Bits



	EAN		$\frac{1}{4}$ "	$1\frac{3}{8}$ "	$1\frac{1}{2}$ "		
Code	4013288		mm	mm	mm		
05066790001	033598	6	35	$1\frac{3}{8}$ "	11,0		5
05066792001	033932	7	35	$1\frac{3}{8}$ "	11,0		5
05066794001	033604	8	35	$1\frac{3}{8}$ "	12,5		5

### 860/1 XZN Veeltand Bits

Hoogwaardige bits voor binnenveelhoek-schroeven. Extreem hard, voor universeel gebruik.  $\frac{1}{4}$ " zeskant, passend in houders conform DIN ISO 1173-D 6,3.

#### 860/1 XZN Veeltand Bits



	EAN		$\frac{1}{4}$ "	$1$ "	$\frac{1}{2}$ "		
Code	4013288		mm	mm	mm		
05066150001	034953	M 4	25	1"	4,17		10
05066155001	034960	M 5	25	1"	5,14		10
05066160001	034977	M 6	25	1"	-		10
05066165001	034984	M 8	25	1"	8,0		5
05066170001	034991	M 10	25	1"	10,0		5



### 860/1 XZN Veeltand Bits

Extreem hard, voor universeel gebruik. 1/4" zeskant, passend in houders conform DIN ISO 1173-F 6,3.

#### 860/1 XZN Veeltand Bits



	EAN						
Code	4013288		mm		mm		
05066175001	034892	M 4	50	2"	4,17		10
05066180001	034908	M 5	50	2"	5,14		10
05066185001	034915	M 6	50	2"	-		10
05066190001	034922	M 8	50	2"	8,0		5
05066195001	034939	M 10	50	2"	10,0		5
05066200001	034946	M 12	50	2"	12,0		5

### 800/1 HTN Hi-TORQUE Bits

Met 1/4" hex drive.

#### 800/1 HTN Hi-TORQUE Bits



	EAN						
Code	4013288		mm				
05055950001	102843	1	32	1 1/4"			5
05055951001	102850	2	32	1 1/4"			5
05055952001	102867	3	32	1 1/4"			5
05055953001	102874	4	32	1 1/4"			5

### 700 A HTS Hi-TORQUE Bits

Met 1/4" binnenvierkant-aandrijving.

#### 700 A HTS Hi-TORQUE Bits



	EAN						
Code	4013288		mm				
05040030001	102706	0	25	1"			5
05040031001	102836	1	25	1"			5
05040032001	102720	2	25	1"			5
05040033001	102737	3	25	1"			5
05040034001	102744	4	25	1"			5

### 700 B HTS Hi-TORQUE Bits

Met 3/8" binnenvierkant-aandrijving.

#### 700 B HTS Hi-TORQUE Bits



	EAN						
Code	4013288		mm				
05040040001	102751	3	25	1"			5
05040041001	102768	4	25	1"			5
05040042001	102775	5	32	1 1/4"			5
05040043001	102782	6	32	1 1/4"			5

### 700 C HTS Hi-TORQUE Bits

Met 1/2" binnenvierkant-aandrijving.

#### 700 C HTS Hi-TORQUE Bits



	EAN						
Code	4013288		mm				
05040045001	102799	7	42	1 5/8"			5
05040046001	102805	8	42	1 5/8"			5
05040047001	102812	9	42	1 5/8"			5
05040048001	102829	10	42	1 5/8"			5
05040049001	168412	12	60	2 3/8"			5

### 872/9 Microstix® bits

Met 4 mm Halfmoon-aandrijving voor directe plaatsing in machinekop.

#### Vorm A

05066850001  
05066851001  
05066852001  
05066853001  
05066854001



#### Vorm B

05066855001  
05066856001



### 872/9 Microstix® bits



	EAN						
Code	4013288		mm	mm			
05066850001 <sup>1)</sup>	179272	m	44	2,0	1 47/64"		10
05066855001 <sup>2)</sup>	206824	m	44	1,8	1 47/64"		10
05066856001 <sup>2)</sup>	206831	m	64	1,8	2 33/64"		10
05066851001 <sup>1)</sup>	179296	00	44	2,0	1 47/64"		10
05066852001 <sup>1)</sup>	179302	F	44	2,0	1 47/64"		10
05066853001 <sup>1)</sup>	179319	0	44	2,0	1 47/64"		10
05066854001 <sup>1)</sup>	179326	1	44	2,0	1 47/64"		10

<sup>1)</sup>Vorm A

<sup>2)</sup>Vorm B

### 872/21 Microstix® bits

Met 4 mm HIOS-aandrijving voor directe plaatsing in machinekop.

### 872/21 Microstix® bits



	EAN						
Code	4013288		mm	mm			
05066860001	179333	m	40	2,0	1 9/16"		10
05066861001	179340	00	40	2,0	1 9/16"		10
05066862001	179357	F	40	2,0	1 9/16"		10
05066863001	179364	0	40	2,0	1 9/16"		10
05066864001	179371	1	40	2,0	1 9/16"		10

### 857/1 Z Vorkbit - Snake-eye

Bits voor Spanner-schroeven. Extreem hard, voor universeel gebruik. 1/4" zeskant, passend in houders conform DIN ISO 1173-D 6,3.

### 857/1 Z Vorkbit - Snake-eye



	EAN						
Code	4013288		mm		mm		
05057150001	038609	4	25	1"	3,18		10
05057151001	038616	6	25	1"	4,32		10
05057152001	038623	8	25	1"	5,21		10
05057153001	038630	10	25	1"	6,10		10

### 857/4 Z Vorkbit - Snake-eye

Extreem hard, voor universeel gebruik. 1/4" zeskant, passend in houders conform DIN ISO 1173-F 6,3.

### 857/4 Z Vorkbit - Snake-eye



	EAN						
Code	4013288		mm		mm		
05057160001	094810	4	89	3 1/2"	3,18		5
05057161001	094827	6	89	3 1/2"	4,32		5
05057162001	094834	8	89	3 1/2"	5,21		5
05057163001	094841	10	89	3 1/2"	6,10		5



## Krafform Stainless - gemaakt van RVS ter voorkoming van vliegroest

Wera RVS-gereedschap wordt van RVS geproduceerd, waarmee de ongewenste vliegroest wordt vermeden.

Vacuüm ijsgehard voor professioneel gebruik.

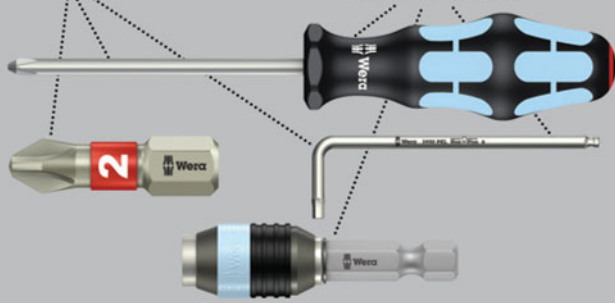

Hoogwaardig steeksleutelinzetstuk van RVS voor buitenzeskant-schroeven. RVS tegen vliegroest. Niet-magnetische uitvoering, met klemveer. 1/4" zeskant, geschikt voor houders conform DIN ISO 1173-F 6,3.

### 3869/4 Dopbit, RVS



	EAN						
Code	4013288	mm		mm	mm		
05071222001	118127	7,0		50,0	12,5		5
05071223001	118257	8,0		50,0	14,0		5
05071224001	118141	10,0		50,0	16,0		5
05071225001	118158	13,0		50,0	19,5		5
05071228001	118189		3/8"	50,0	16,0		5

### 869/4 Dopbit

Metrisch steeksleutelinzetstuk voor buitenzeskant-schroeven. Niet-magnetische uitvoering. 1/4" zeskant, passend in houders conform DIN ISO 1173-F 6,3.

### 869/4 Dopbit



	EAN						
Code	4013288	mm		mm	mm		
05060400001	100948	5,5		50,0	11,0		5
05060272001	016546	5,5		65,0	9,5		5
05060401001	100955	6,0		50,0	11,0		5
05060274001	016553	6,0		65,0	11,0		5
05060402001	100962	7,0		50,0	11,0		5
05060276001	016560	7,0		65,0	11,0		5
05060403001	100979	8,0		50,0	12,5		5
05060278001	016577	8,0		65,0	12,5		5
05060404001	100986	9,0		50,0	14,0		5
05060280001	016584	9,0		65,0	14,0		5
05060405001	100993	10,0		50,0	14,0		5
05060282001	016591	10,0		65,0	14,0		5
05060406001	101006	11,0		50,0	16,0		5
05060281001	031327	11,0		65,0	16,0		5
05060407001	101013	12,0		50,0	18,0		5
05060283001	031334	12,0		65,0	17,0		5
05060408001	101020	13,0		50,0	18,0		5
05060284001	016607	13,0		65,0	19,0		5
05060409001	101037		1/4"	50,0	11,0		5
05060286001	016614		1/4"	65,0	11,0		5
05060410001	101044		5/16"	50,0	12,5		5
05060290001	016638		5/16"	65,0	12,5		5
05060411001	101051		3/8"	50,0	14,0		5
05060288001	016621		3/8"	65,0	14,0		5
05060412001	101068		7/16"	50,0	16,0		5

### 869/4 M Dopbit, Magnetisch



	EAN						
Code	4013288	mm		mm	mm		
05060420001	101075	5,5		50,0	11,0		5
05060210001	016652	5,5		65,0	11,0		5
05060421001	101082	6,0		50,0	11,0		5
05060215001	016669	6,0		65,0	11,0		5
05060422001	101099	7,0		50,0	11,0		5
05060220001	016676	7,0		65,0	11,0		5
05060423001	101105	8,0		50,0	12,5		5
05060225001	016683	8,0		65,0	12,5		5
05060424001	101112	9,0		50,0	14,0		5
05060230001	016690	9,0		65,0	14,0		5
05060425001	101129	10,0		50,0	14,0		5
05060235001	016706	10,0		65,0	14,0		5
05060426001	101136	11,0		50,0	16,0		5
05060237001	031501	11,0		65,0	16,0		5
05060427001	101143	12,0		50,0	18,0		5
05060238001	031495	12,0		65,0	17,0		5
05060428001	101150	13,0		50,0	18,0		5
05060240001	016713	13,0		65,0	19,0		5
05060429001	101167		1/4"	50,0	11,0		5
05060255001	016720		1/4"	65,0	11,0		5
05060430001	101174		5/16"	50,0	12,5		5
05060260001	016737		5/16"	65,0	12,5		5
05060431001	101181		3/8"	50,0	14,0		5
05060265001	016744		3/8"	65,0	14,0		5
05060432001	101198		7/16"	50,0	16,0		5

### 869/4 M Dopbit, Magnetisch



Code	EAN			
	4013288			
05073500001	105691		<b>869/4 M</b> 1x 5.5x50.0	3
05073501001	105707		<b>869/4 M</b> 1x 6.0x50.0	3
05073502001	106506		<b>869/4 M</b> 1x 7.0x50.0	3
05073503001	105714		<b>869/4 M</b> 1x 8.0x50.0	3
05073504001	105721		<b>869/4 M</b> 1x 9.0x50.0	3
05073505001	105738		<b>869/4 M</b> 1x 10.0x50.0	3
05073506001	105745		<b>869/4 M</b> 1x 11.0x50.0	3
05073507001	105752		<b>869/4 M</b> 1x 12.0x50.0	3
05073508001	105769		<b>869/4 M</b> 1x 13.0x50.0	3
05073509001	105776		<b>869/4 M</b> 1x 1/4"x50.0	3
05073510001	105783		<b>869/4 M</b> 1x 3/8"x50.0	3

### 869/4 M Set A SB



Code	EAN			
	4013288			
05073495001	144584		<b>869/4 M</b> 1x 7.0x50.0; 1x 8.0x50.0; 1x 10.0x50.0; 1x 12.0x50.0; 1x 13.0x50.0; 1x 1/4"x50.0; 1x 5/16"x50.0; 1x 3/8"x50.0	1

### 869/9 Dopbit

Metrisch steeksleutelinzetstuk voor buitenzeskant-schroeven. Niet-magnetische uitvoering. Met 4 mm Halfmoon-aandrijving voor directe plaatsing in machinekop.

### 869/9 Dopbit



	EAN								
<b>Code</b>	4013288	mm	mm	mm					
05135224001	190505	2,5	44,0	5,0					10
05135225001	190499	3,0	44,0	5,0					10

### 879/4 Indraaigereedschap met binnendraad

Indraaigereedschap met binnendraad voor stokschroeven en draadeinden. 1/4" zeskant, passend in houders conform DIN ISO 1173-F 6,3.

### 879/4 Indraaigereedschap met binnendraad



	EAN								
<b>Code</b>	4013288		mm		mm				
05135902001	035042	M6	50,0	2"	8,0				5
05135903001	035059	M8	50,0	2"	12,0				5
05135904001	035066	M10	50,0	2"	12,0				5



## System Impaktor - als extreme eisen aan het schroefgereedschap worden gesteld

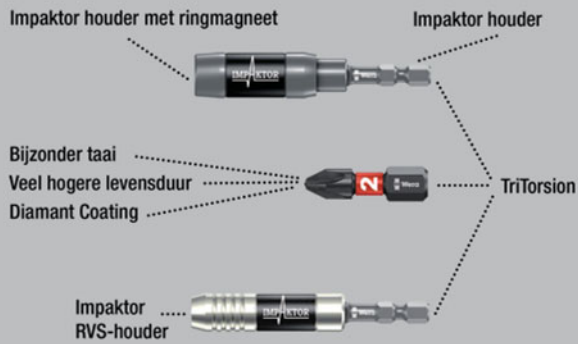

Wera Impaktor-houder voor het afleiden van extreme belastingspieken. Bijzonder torsie-effect dankzij dubbele torsiebeer. De veerring zorgt voor een optimale bevestiging van het gereedschap in de houder.

De magneet zorgt voor extra houvast van bit en schroef. De Impaktor RVS houder met veerring en magneet weerstaat extreme dynamische eisen doordat bij de constructie bewust is afgezien van mechanisch storingsgevoelige kleine componenten. In principe bedoeld voor industrieel schroeven, bijv. met schroefrobot.

Aandrijving: Geschikt voor plaatsing van bits met 1/4" buitenseskant-aandrijving conform DIN ISO 1173-C 6,3.

Aandrijving: 1/4" zeskant, passend in schroefmachines met opname conform DIN ISO 1173-F 6,3.

### 897/4 IMP Impaktor houder met spanning en Magneet



Code	EAN							
05057675001	157805	1/4"	75	3"	1/4"			5

### 897/4 Impaktor R Impaktor houder met spanning en Ringmagneet

De Impaktor-houder houdt met zijn ringmagneten bovendien lange en zware schroeven stevig vast. Zo wordt ook razendsnel en veilig plaatsen van schroeven mogelijk. Ook ideaal voor werkzaamheden boven het hoofd. Mocht de magneet niet gewenst zijn, bijvoorbeeld bij werkzaamheden aan metalen delen, kan deze uit de schroefsectie worden verwijderd en zo worden uitgeschakeld.

Toepassing voornamelijk bij handmatig machinaal schroeven. Aandrijving: Geschikt voor plaatsing van bits met 1/4" buitenseskant-aandrijving conform DIN ISO 1173-C 6,3. Aandrijving: 1/4" zeskant, passend in schroefmachines met opname conform DIN ISO 1173-F 6,3.

### 897/4 Impaktor R Impaktor houder met spanning en Ringmagneet



Code	EAN						
05057676001	157812	1/4"	75	3"	1/4"		5

### 897/4 IMP R SB Impaktor houder met spanning en ringmagneet



Code	EAN			897/4 Impaktor R	
05073990001	157836			1x 1/4"x75	3



## Rapidaptor - het compacte "manusje van alles"

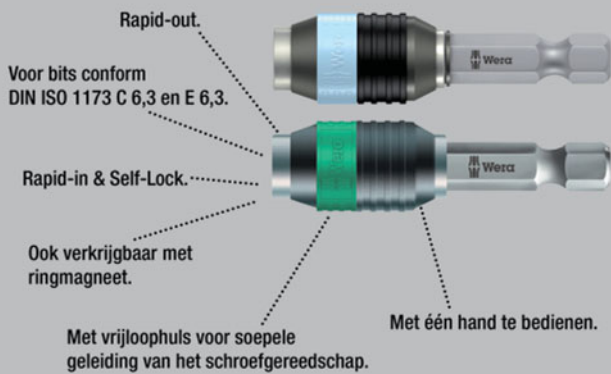

Universele houder geschikt voor plaatsing van bits met 1/4" buitenseskant-aandrijving conform DIN ISO 1173-C 6,3 en E 6,3 (ISO 1173). RVS-uitvoering ter voorkoming van vliegroest. Dankzij de Rapidaptor-technologie kunnen bits worden geplaatst zonder daartoe de huls te moeten bedienen.

Om de bits weer te verwijderen, hoeft u de huls slechts naar voren te schuiven - zo kunt u bits zelfs met 1 hand razendsnel wisselen. 1/4" zeskant, passend in schroefmachines met opname conform DIN ISO 1173-F 6,3.

### 3888/4/1 K Rapidaptor universele bithouder, RVS



	EAN							
Code	4013288		mm		mm			
05071100001	111487	1/4"	50	2"	1/4"	15,0		5

### 3888/4/1 K Rapidaptor universele bithouder, RVS



Code	EAN							
05073616001	112170						3888/4/1 K 1x 1/4"x50	3

## System BiTorsion - voor een lange gebruiksduur



Universele houder geschikt voor plaatsing van bits met 1/4" buitenseskant-aandrijving conform DIN ISO 1173-C 6,3 en E 6,3 (ISO 1173). BiTorsion-houders van Wera zijn voorzien van een torsieveer die kleine belastingspieken tijdens het schroeven afleidt. De combinatie van BiTorsion-bits en de torsiezone verlengt de levensduur van het gereedschap aanzienlijk.

In BiTorsion-houders van Wera kunnen ook conventionele bits worden gebruikt. Dankzij de Rapidaptor-technologie kunnen bits worden geplaatst zonder daartoe de huls te moeten bedienen. Om de bits weer te verwijderen, hoeft u de huls slechts naar voren te schuiven - zo kunt u bits zelfs met 1 hand razendsnel wisselen. 1/4" zeskant, passend in schroefmachines met opname conform DIN ISO 1173-F 6,3.

### 897/4 R Rapidaptor BiTorsion universele bithouder



	EAN							
Code	4013288		mm		mm			
05053923001	095633	1/4"	75	3"	1/4"	15,0		5

### 897/4 R Universele Bithouder Rapidaptor BiTorsion



Code	EAN							
05073420001	099464						897/4 R 1x 1/4"x75	3

### 889/4/1 K Rapidaptor universele bithouder

Rapidator universele houder geschikt voor plaatsing van bits met 1/4"-buitenzeskant-aandrijving conform DIN ISO 1173-C 6,3 en E 6,3 (ISO 1173). Dankzij de Rapidaptor kunnen bits worden geplaatst zonder daartoe de huls te moeten bedienen.

Om de bits weer te verwijderen, hoeft u de huls slechts naar voren te schuiven - zo kunt u bits zelfs met 1 hand razendsnel wisselen. De krachtige permanente magneet houdt de bits muurvast in het gereedschap. 1/4" zeskant, passend in schroefmachines met opname conform DIN ISO 1173-F 6,3.

### 889/4/1 K Rapidaptor universele bithouder



	EAN						
Code	4013288		mm			mm	
05052502001	095626	1/4"	50	2"	1/4"	15,0	5

### 889/4/1 K Rapidaptor universele bithouder



	EAN						
Code	4013288						
05073421001	099440			889/4/1 K			3
				1x 1/4"x50			

### 889/4/1 Rapidaptor universele bithouder



	EAN						
Code	4013288		mm			mm	
05052503001	098016	1/4"	75	3"	1/4"	15,0	5

### 889/4 R Rapidaptor universele bithouder



	EAN						
Code	4013288		mm			mm	
05052504001	101242	1/4"	100	4"	1/4"	15,0	2

### 888/4/1 K Rapidaptor universele bithouder

- Niet-magnetische uitvoering

### 888/4/1 K Rapidaptor universele bithouder



	EAN						
Code	4013288		mm			mm	
05052500001	095619	1/4"	50	2"	1/4"	15,0	5

### 887/4 RR Rapidaptor universele bithouder met ringmagneet

Rapidator universele houder geschikt voor plaatsing van bits met 1/4"-buitenzeskant-aandrijving conform DIN ISO 1173-C 6,3 en E 6,3 (ISO 1173). De zwevend opgehangen, vrijlopende magneet-huls houdt zelfs lange en zware schroeven muurvast. Dankzij de Rapidaptor kunnen bits worden geplaatst zonder daartoe de huls te moeten bedienen.

Om de bits weer te verwijderen, hoeft u de huls slechts naar voren te schuiven - zo kunt u bits zelfs met 1 hand razendsnel wisselen. 1/4"-zeskant, passend in schroefmachines met opname conform DIN ISO 1173-F 6,3.

### 887/4 RR Rapidaptor universele bithouder met ringmagneet



	EAN						
Code	4013288		mm			mm	
05052490001	104045	1/4"	57	2 1/4"	1/4"	16	5
05160987001	119254	1/4"	89	3 1/2"	1/4"	16	1
05160988001	119261	1/4"	152	6"	1/4"	16	1

### 887/4 RR SB Rapidaptor universele bithouder met ringmagneet



	EAN						
Code	4013288						
05073511001	105790			887/4 RR			3
				1x 1/4"x57			

### 797 A/4/1 B BiTorsion houder

Hoogwaardige BiTorsion-houder van Wera voor gebruik in combinatie met ratel of schroefmachine, met 1/4" binnenvierkant-aandrijving. De krachtige permanente magneet houdt de bits muurvast in het gereedschap. Bij belastingspieken wordt energie afgeleid naar de BiTorsion-zone hetgeen resulteert in een aanzienlijke reductie van het breukgevaar en verlenging van de levensduur. Optimaal resultaat met het BiTorsion-systeem bestaande uit houders en bits. Geschikt voor plaatsing van bits met 1/4" buitenzeskant-aandrijving conform DIN ISO 1173-C 6,3 en E 6,3.

### 797 A/4/1 B BiTorsion houder



	EAN						
Code	4013288		mm		mm		
05048681001	038906	1/4"	77	3"	1/4"	14,0	5

### 797 B/4/1 B BiTorsion houder

Met 3/8" binnenvierkant-aandrijving.



	EAN						
Code	4013288		mm		mm		
05048680001	038913	1/4"	82	3 1/4"	3/8"	14,0	5

### 894/4/1 K Universele bithouder

Universele houder geschikt voor plaatsing van bits met 1/4" buitenzeskant-aandrijving conform DIN ISO 1173-C 6,3.

Met snelwisselfunctie om snel bits te kunnen wisselen. 1/4" zeskant, passend in schroefmachines met opname conform DIN ISO 1173-F 6,3.

### 894/4/1 K Universele bithouder



	EAN						
Code	4013288		mm		mm		
05053522001	017512	1/4"	51	2"	1/4"	14,3	5

### 894/4/1 Universele bithouder



	EAN						
Code	4013288		mm		mm		
05053520001	017505	1/4"	75	3"	1/4"	14,3	5

### 894/14/1 Universele bithouder

Universele houder geschikt voor plaatsing van bits met 1/4" buitenzeskant-aandrijving conform DIN ISO 1173-C 6,3. Met snelwisselfunctie om snel bits te kunnen wisselen. Aandrijving: SDS plus.

### 894/14/1 Universele bithouder



	EAN						
Code	4013288		mm		mm		
05053560001	017543	1/4"	75	3"	14,3		5

### 895/4/1 K Universele bithouder

Universele houder geschikt voor plaatsing van bits met 1/4" buitenzeskant-aandrijving conform DIN ISO 1173-C 6,3. Met snelwisselfunctie om snel bits te kunnen wisselen.

De krachtige permanente magneet houdt de bits muurvast in het gereedschap. 1/4" zeskant, passend in schroefmachines met opname conform DIN ISO 1173-F 6,3.

### 895/4/1 K Universele bithouder



	EAN						
Code	4013288		mm		mm		
05053872001	035158	1/4"	52	2"	1/4"	14,3	5

### 895/4/1 Universele bithouder



Code	EAN			
05073318001	4013288	029195	895/4/1 K 1x 1/4"x52	3

### 895/4/1 Universele bithouder



Code	EAN	⊙	⌚	⌚	⊙	∅		
05053870001	4013288	017574	1/4"	77	3"	1/4"	14,3	5

### 895/14/1 Universele bithouder

Universele houder geschikt voor plaatsing van bits met 1/4" buitenzeskant-aandrijving conform DIN ISO 1173-C 6,3. Met snelwisselfunctie om snel bits te kunnen wisselen.

De krachtige permanente magneet houdt de bits muurvast in het gereedschap. Aandrijving: SDS plus.

### 895/14/1 Universele bithouder



Code	EAN	⊙	⌚	⌚	∅			
05053920001	4013288	017628	1/4"	81	3 1/8"	14,3		5

### 898/4 Combinatie bithouder

Kombi-houder voor bits met 4 mm Halfmoon-aandrijving (Wera reeks 9) en 4 mm HIOS-aandrijving (Wera reeks 21); met snelwisselfunctie; 1/4" zeskant-aandrijving, passend in schroefmachines met opname conform DIN ISO 1173-F 6,3.

### 898/4 Combinatie bithouder



Code	EAN	⌚	⌚	⊙	∅			
05051500001	4013288	184177	50	2"	1/4"	10,0		5

### 898/9 Combinatie bithouder

Geschikt voor bits met 4 mm Halfmoon-aandrijving (Wera reeks 9) en 4 mm HIOS aandrijving (Wera reeks 21); met snelwisselfunctie; 4 mm Halfmoon-aandrijving.

### 898/9 Combinatie bithouder



Code	EAN	⌚	⌚	∅				
05051501001	4013288	184184	50	2"	10,0			5

### 898/21 Combinatie bithouder

Geschikt voor bits met 4 mm Halfmoon-aandrijving (Wera reeks 9) en 4 mm HIOS aandrijving (Wera reeks 21); met snelwisselfunctie; 4 mm HIOS-aandrijving.

### 898/21 Combinatie bithouder



Code	EAN	⌚	⌚	∅				
05051502001	4013288	184191	50	2"	10,0			5

### 890/00/0 Universele bithouder

Universele houder voor 4 mm-bits conform DIN ISO 1173-C 4.

De veerring zorgt voor een optimale bevestiging van het gereedschap in de houder. 3 mm zeskant, passend in schroefmachines met opname conform DIN ISO 1173-B 3.

### 890/00/0 Universele bithouder



Code	EAN	⊙	⌚	⌚	⊙	∅		
05052505001	4013288	017215	4	57	2 1/4"	3	6,3	5

### 890/4/1 Universele bithouder

Universele houder geschikt voor plaatsing van bits met 1/4"-buitenzeskant-aandrijving conform DIN ISO 1173-C 6,3.

De veerring zorgt voor een optimale bevestiging van het gereedschap in de houder. 1/4" zeskant, passend in schroefmachines met opname conform DIN ISO 1173-F 6,3.

#### 890/4/1 Universele bithouder



	EAN						
Code	4013288		mm		mm		
05052575001	017239	1/4"	57	2 1/4"	1/4"	11,1	5

### 890/6/1 Universele bithouder

Universele houder geschikt voor plaatsing van bits met 1/4" buitenzeskant-aandrijving conform DIN ISO 1173-C 6,3.

De veerring zorgt voor een optimale bevestiging van het gereedschap in de houder. 5/16" zeskant, passend in schroefmachines met opname conform DIN ISO 1173-F 8.

#### 890/6/1 Universele bithouder



	EAN						
Code	4013288		mm		mm		
05052625001	017253	1/4"	65	2 1/2"	5/16"	11,1	5

### 890/7/1 Universele bithouder

Universele houder geschikt voor plaatsing van bits met 1/4" buitenzeskant-aandrijving conform DIN ISO 1173-C 6,3.

De veerring zorgt voor een optimale bevestiging van het gereedschap in de houder. 7/16" zeskant, passend in schroefmachines met opname conform DIN ISO 1173-F 11,2.

#### 890/7/1 Universele bithouder



	EAN						
Code	4013288		mm		mm		
05052655001	017260	1/4"	65	2 1/2"	7/16"	11,1	5

### 890/7/2 Universele bithouder

Universele houder geschikt voor plaatsing van bits met 5/16" buitenzeskant-aandrijving conform DIN ISO 1173-C 8.

De veerring zorgt voor een optimale bevestiging van het gereedschap in de houder. 7/16" zeskant, passend in schroefmachines met opname conform DIN ISO 1173-F 11,2.

#### 890/7/2 Universele bithouder



	EAN						
Code	4013288		mm		mm		
05052725001	017277	5/16"	65	2 1/2"	7/16"	14,3	5

### 893/4/1 K Universele bithouder

Universele houder geschikt voor plaatsing van bits met 1/4"-buitenzeskant-aandrijving conform DIN ISO 1173-C 6,3.

RVS huls voor optimale bescherming tegen corrosie. 1/4" zeskant, passend in schroefmachines met opname conform DIN ISO 1173-F 6,3.

#### 893/4/1 K Universele bithouder



	EAN						
Code	4013288		mm		mm		
05134480001	017468	1/4"	50	2"	1/4"	10,5	5

#### 893/4/1 K Universele bithouder



	EAN						
Code	4013288				mm		
05073401001	029133				893/4/1 K	1x 1/4"x50	3

### 899/3/1 Universele bithouder

RVS huls voor optimale bescherming tegen corrosie. De krachtige permanente magneet houdt de bits muurvast in het gereedschap. Universele houder geschikt voor plaatsing van bits met 1/4" buitenzeskant-aandrijving conform DIN ISO 1173-C 6,3. 5,5 mm zeskant, passend in schroefmachines met opname conform DIN ISO 1173-B 5,5.

#### 899/3/1 Universele bithouder



	EAN						
Code	4013288		mm		mm	mm	
05053425001	017659	1/4"	72	2 3/4"	5,5	10,5	5

### 899/4/1 Universele bithouder

RVS huls voor optimale bescherming tegen corrosie. De veerring zorgt voor een optimale bevestiging van het gereedschap in de houder. De krachtige permanente magneet houdt de bits muurvast in het gereedschap. Universele houder geschikt voor plaatsing van bits met 1/4" buitenzeskant-aandrijving conform DIN ISO 1173-C 6,3. 1/4" zeskant, passend in schroefmachines met opname conform DIN ISO 1173-F 6,3.

#### 899/4/1 Universele bithouder



	EAN							
Code	4013288	Art.No.		mm			mm	
05053457001	017673	899/4/1 K	1/4"	50	2"	1/4"	10,5	5
05053455001	017666	899/4/1 75	1/4"	75	3"	1/4"	10,5	5
05053459001	036711	899/4/1 100	1/4"	100	4"	1/4"	10,5	5
05053458001	036728	899/4/1 152	1/4"	152	6"	1/4"	10,5	5

#### 899/4/1 Universele bithouder



Code	EAN						
05347100001	095268						
05073357001	029720						
05134398001	099907						

### 899/4/1 S Universele bithouder met sterke spanning

De uiterst sterke veerring zorgt voor een optimale bevestiging van het gereedschap in de houder. De krachtige permanente magneet houdt de bits muurvast in het gereedschap.

Universele houder geschikt voor plaatsing van bits met 1/4" buitenzeskant-aandrijving conform DIN ISO 1173-C 6,3. 1/4" zeskant, passend in schroefmachines met opname conform DIN ISO 1173-F 6,3.

#### 899/4/1 S Universele bithouder met sterke spanning



	EAN						
Code	4013288		mm			mm	
05160976001	105271	1/4"	50	2"	1/4"	10,5	5
05160924001	105264	1/4"	75	3"	1/4"	10,5	5
05160977001	105288	1/4"	100	4"	1/4"	10,5	5
05160979001	105301	1/4"	200	8"	1/4"	10,5	1
05160981001	105325	1/4"	300	12"	1/4"	10,5	1

### 899/5/1 Universele bithouder

Aandrijving: 5/16" zeskant.

#### 899/5/1 Universele bithouder



	EAN						
Code	4013288		mm			mm	
05053460001	017680	1/4"	45	1 3/4"	5/16"	10,5	5

### 899/8/1 Universele bithouder

7 mm, passend in schroefmachines met opname conform DIN ISO 1173-H 7.

#### 899/8/1 Universele bithouder



	EAN						
Code	4013288		mm		mm	mm	
05053475001	017697	1/4"	75	3"	7	10,5	5

#### 899/8/1 K Universele bithouder



	EAN						
Code	4013288		mm		mm	mm	
05053480001	017703	1/4"	55	2 3/16"	7	10,5	5

### 899/14/1 Universele bithouder

Aandrijving: SDS plus.

#### 899/14/1 Universele bithouder



	EAN						
Code	4013288		mm		mm		
05053485001	017710	1/4"	79	3 1/8"	10,5		5

#### 899/14/1 Universele bithouder



Code	EAN			
05134397001	099891		899/14/1 1x 1/4"x79	3

### 891/4/1 Universele bithouder

Universele houder geschikt voor plaatsing van bits met 1/4" buitenscant-aandrijving conform DIN ISO 1173-C 6,3. De veerring zorgt voor een optimale bevestiging van het gereedschap in de houder. De krachtige permanente magneet houdt de bits muurvast in het gereedschap. De koper/beryllium-huls is uitermate geschikt voor schroefwerkzaamheden met zeer hoge draaimomenten of belastingspieken en is uiterst bestendig tegen corrosie. 1/4" zeskant, passend in schroefmachines met opname conform DIN ISO 1173-F 6,3.

#### 891/4/1 Universele bithouder



	EAN						
Code	4013288		mm		mm		
05053175001	017345	1/4"	75	3"	1/4"	10,5	5

### 891/8/1 Universele bithouder

7 mm, passend in schroefmachines met opname conform DIN ISO 1173-H 7.

#### 891/8/1 Universele bithouder



	EAN						
Code	4013288		mm		mm	mm	
05053275001	017390	1/4"	75	3"	7	10,5	5

### 896/4/1 SB Afstandshouder

Afstandshouder van aluminium, geschikt om direct op de machine aan te sluiten of in de boorhouder van de boormachine; de schroefdiepte kan traploos worden ingesteld en maakt naar wens verzinken van schroeven mogelijk; 9 droogbouw-bits met aangepaste aandrijfschacht; 25 mm lang.

#### 896/4/1 SB Afstandshouder



Code	EAN			
05073210001	178725		896/4/1 1x 1/4"x50	1

### 870/1 Adapter

Gereedschapshouder voor steeksleutelinzetstukken.

Aandrijving: 1/4" buitenvierkant. Aandrijving: 1/4" buitenvierkant.

#### 870/1 Adapter



	EAN						
Code	4013288		mm				
0513600001 <sup>1)</sup>	016997	1/4"	25	1"	1/4"		5

<sup>1)</sup>Met kogel; voor handbediende steeksleutelinzetstukken

### 870/4 Adapter

Gereedschapshouder voor handbediende steeksleutelinzetstukken. Met kogel. Aandrijving: 1/4" buitenvierkant.

Aandrijving: 1/4" zeskant.

#### 870/4 Adapter



	EAN						
Code	4013288		mm				
05311517001 <sup>1)</sup>	098214	1/4"	50	2"	1/4"		10

<sup>1)</sup>Met kogel; voor handbediende steeksleutelinzetstukken

### 870/4 SB



Code	EAN			
05134399001	099914			
			<b>870/4 A</b>	
			1x 1/4"x50 <sup>1)</sup>	3

<sup>1)</sup> Met kogel; voor handbediende steeksleutelinzetstukken

#### 870/2 Adapter

Gereedschapsschacht voor machinale steeksleutelinzetstukken met buitenvierkant-aandrijving.  
5/16" zeskant-aandrijving.

### 870/2 Adapter



Code	EAN						
05136001001 <sup>1)</sup>	184245	3/8"	30	1 3/16"	5/16"		5
05136002001 <sup>1)</sup>	184269	1/2"	35	1 3/8"	5/16"		5

<sup>1)</sup> Met kogel; voor handbediende steeksleutelinzetstukken

#### 870/4 Adapter

Gereedschapsschacht (verbindingselement) voor machine-aangedreven steeksleutelinzetstukken met buitenvierkant-aandrijving van Wera. Aandrijving: 1/4" zeskant.

### 870/4 Adapter



Code	EAN						
05050205001 <sup>1)</sup>	017055	1/4"	50	2"	1/4"		5
05050210001 <sup>1)</sup>	017062	1/4"	100	4"	1/4"		5
05050215001 <sup>1)</sup>	017079	3/8"	50	2"	1/4"		5
05050220001 <sup>1)</sup>	017086	3/8"	100	4"	1/4"		5

<sup>1)</sup> Met stift; voor machinebediende doppen

### 870/4/7 Set A SB



Code	EAN			
05073200001	139115			
			<b>870/4</b>	
			1x 1/4"x50 <sup>1)</sup> ; 1x 3/8"x50 <sup>1)</sup>	1
			<b>870/7</b>	
			1x 1/2"x75 <sup>1)</sup>	

<sup>1)</sup> Met stift; voor machinebediende doppen

#### 870/14 Adapter

Gereedschapshouder voor machinebediende steeksleutelinzetstukken. Met buitenvierkant-aandrijving.  
Aandrijving: SDS plus.

### 870/14 Adapter



Code	EAN					
05050650001 <sup>1)</sup>	017208	1/4"	70	2 3/4"		5

<sup>1)</sup> Met stift; voor machinebediende doppen

#### 870/7 Adapter

Gereedschapshouder voor machinebediende steeksleutelinzetstukken. Met buitenvierkant-aandrijving.  
7/16" zeskant, passend in schroefmachines met opname conform DIN ISO 1173-F 11,2.

### 870/7 Adapter



Code	EAN						
05050510001 <sup>1)</sup>	017178	1/2"	75	3"	7/16"		5

<sup>1)</sup> Met stift; voor machinebediende doppen



### 784 A 1/4" Adapter met snelwisselfunctie

Verbindingselement van vierkant naar zeskant.

Met snelwisselfunctie om snel bits te kunnen wisselen.

Geschikt voor plaatsing van bits met 1/4" buitenzeskant-aandrijving conform DIN ISO 1173-C 6,3. Aandrijving: 1/4" binnenvierkant.

#### 784 A 1/4" Adapter met snelwisselfunctie



	EAN						
Code	4013288	Art.No.		mm			
05042750001	008022	784 A/1	1/4"	30	1 3/16"	1/4"	5

#### 784 B 3/8" Adapter met snelwisselfunctie



	EAN						
Code	4013288	Art.No.		mm			
05042755001	008039	784 B/1	1/4"	43	1 5/8"	3/8"	5
05042765001	008046	784 B/2	5/16"	50	2"	3/8"	5

#### 784 C 1/2" Adapter met snelwisselfunctie



	EAN						
Code	4013288	Art.No.		mm			
05042760001	008053	784 C/1	1/4"	50	2"	1/2"	5
05042768001	008060	784 C/2	5/16"	50	2"	1/2"	5

### 780 A 1/4" Adapter

Verbindingselement van vierkant naar zeskant. Geschikt voor plaatsing van bits met 1/4" buitenzeskant-aandrijving conform DIN ISO 1173-C 6,3. Aandrijving: 1/4" binnenvierkant.

#### 780 A 1/4" Adapter



	EAN						
Code	4013288	Art.No.		mm			
05042605001	007940	780 A/1	1/4"	25	1"	1/4"	5

### 780 B 3/8" Adapter



	EAN						
Code	4013288	Art.No.		mm			
05042655001	007971	780 B/1	1/4"	30	1 3/16"	3/8"	5
05344511001 <sup>1)</sup>	113450	780 B/1-S	1/4"	30	1 3/16"	3/8"	5
05042665001	007988	780 B/2	5/16"	30	1 3/16"	3/8"	5
05344512001 <sup>1)</sup>	113467	780 B/2-S	5/16"	30	1 3/16"	3/8"	5

<sup>1)</sup>S = extra sterk

### 780 C 1/2" Adapter



	EAN						
Code	4013288	Art.No.		mm			
05042705001	007995	780 C/1	1/4"	35	1 3/8"	1/2"	5
05344513001	113474	780 C/1-S	1/4"	35	1 3/8"	1/2"	5
05042715001	008008	780 C/2	5/16"	35	1 3/8"	1/2"	5
05344514001	113481	780 C/2-S	5/16"	35	1 3/8"	1/2"	5



## System Impaktor - als extreme eisen aan het schroefgereedschap worden gesteld

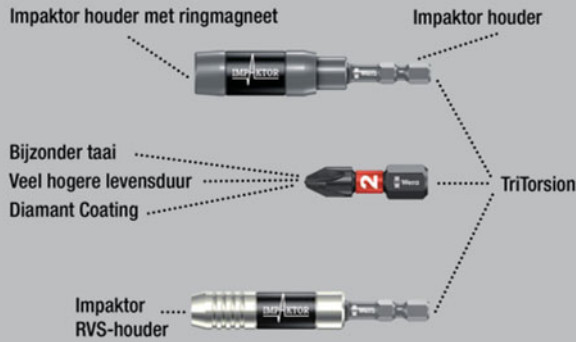

Bij de Impaktor-technologie wordt zo optimaal mogelijk gebruik gemaakt van de materiaaleigenschappen en is de geometrie volledig aangepast om langdurig gebruik mogelijk te maken, zelfs onder extreme werkomstandigheden; uitermate geschikt voor gebruik in combinatie met normaal in de handel verkrijgbare impact- en slagschroevendraaiers.

De ruwe diamantcoating van de bits zorgt voor een hogere wrijvingsweerstand en verkleint zo het risico op wegglijden uit de schroef. Het profiel en het formaat van de bits zijn gemakkelijk te herkennen dankzij de Wera "Take it easy"-toolfinder met kleurcoördinatie en duidelijk zichtbare beschrijving.

De meercomponentige Bit-Check overtuigt door het lage gewicht en uitstekende compactheid. Daarbij zorgt het zachte materiaal in het onderste gedeelte van de Bit-Check voor een betere houvast voor de bits en maakt tegelijk het uitnemen daarvan makkelijker.

### Bit-Check 30 Impaktor 1



Code	EAN		
05057690001	4013288 156778		1
		<ul style="list-style-type: none"> <li>● 897/4 Impaktor R 1x 1/4"x75</li> <li>⊕ 851/1 IMP DC 2x PH 1x25; 3x PH 2x25; 2x PH 3x25</li> <li>⊕ 855/1 IMP DC 2x PZ 1x25; 3x PZ 2x25; 2x PZ 3x25</li> <li>⊕ 867/1 IMP DC 1x TX 10x25; 1x TX 15x25; 2x TX 20x25; 3x TX 25x25; 2x TX 30x25; 2x TX 40x25</li> <li>○ 840/1 IMP DC 1x 3,0x25; 1x 4,0x25; 1x 5,0x25; 1x 6,0x25</li> </ul>	

### Bit-Check 30 Impaktor 2



Code	EAN		
05057697001	4013288 203946		1
		<ul style="list-style-type: none"> <li>● 897/4 Impaktor 1x 1/4"x75</li> <li>⊕ 851/1 IMP DC 2x PH 1x25; 3x PH 2x25; 2x PH 3x25</li> <li>⊕ 855/1 IMP DC 2x PZ 1x25; 3x PZ 2x25; 2x PZ 3x25</li> <li>⊕ 867/1 IMP DC 1x TX 10x25; 1x TX 15x25; 2x TX 20x25; 3x TX 25x25; 2x TX 30x25; 2x TX 40x25</li> <li>○ 840/1 IMP DC 1x 3,0x25; 1x 4,0x25; 1x 5,0x25; 1x 6,0x25</li> </ul>	

### Bit-Check 10 Impaktor 1



Code	EAN		
05057680001	4013288 156785		10
		<ul style="list-style-type: none"> <li>● 897/4 Impaktor R 1x 1/4"x75</li> <li>⊕ 851/1 IMP DC 1x PH 2x25; 1x PH 3x25</li> <li>⊕ 855/1 IMP DC 1x PZ 2x25; 1x PZ 3x25</li> <li>⊕ 867/1 IMP DC 1x TX 20x25; 1x TX 25x25; 1x TX 30x25</li> <li>○ 840/1 IMP DC 1x 4,0x25; 1x 5,0x25</li> </ul>	

### Bit-Check 10 Impaktor 1 SB



Code	EAN			
05073980001	158574	●○	897/4 Impaktor R 1x 1/4"x75	1
		+	851/1 IMP DC 1x PH 2x251x PH 3x25	
		+	855/1 IMP DC 1x PZ 2x251x PZ 3x25	
		+	867/1 IMP DC 1x TX 20x251x TX 25x251x TX 30x25	
		○	840/1 IMP DC 1x 4.0x251x 5.0x25	

### Bit-Check 10 Impaktor 2



Code	EAN			
05057682001	156792	●○	897/4 Impaktor R 1x 1/4"x75	10
		+	851/1 IMP DC 3x PH 2x25; 1x PH 3x25	
		+	867/1 IMP DC 3x TX 25x25; 1x TX 30x25; 1x TX 40x25	

### Bit-Check 10 Impaktor 3



Code	EAN			
05057683001	156761	●○	897/4 Impaktor R 1x 1/4"x75	10
		+	855/1 IMP DC 3x PZ 2x25; 1x PZ 3x25	
		+	867/1 IMP DC 3x TX 25x25; 1x TX 30x25; 1x TX 40x25	

### Bit-Check 10 Impaktor 4



Code	EAN			
05057417001	180148	●○	897/4 Impaktor 1x 1/4"x75	10
		+	855/1 IMP DC 3x PZ 2x25; 1x PZ 3x25	
		+	867/1 IMP DC 2x TX 20x25; 2x TX 25x25; 1x TX 30x25	

### Bit-Check 10 PZ Impaktor 1



Code	EAN			
05057684001	157829	●○	897/4 Impaktor R 1x 1/4"x75	10
		+	855/1 IMP DC 7x PZ 2x25; 2x PZ 3x25	

### Bit-Check 10 TX Impaktor 1



Code	EAN			
05057688001	163394	●○	897/4 Impaktor R 1x 1/4"x75	10
		+	867/1 IMP DC 3x TX 20x25; 3x TX 25x25; 2x TX 30x25; 1x TX 40x25	

### Bit-Check 6 Impaktor 1



Code	EAN		
05057695001	4013288 157751		10
		⊕ 851/4 IMP DC 1x PH 2x50; 1x PH 3x50	
		⊕ 855/4 IMP DC 1x PZ 2x50; 1x PZ 3x50	
		⊕ 867/4 IMP DC 1x TX 25x50; 1x TX 30x50	

### Bit-Check 6 Impaktor 1 SB



Code	EAN		
05073890001	4013288 158635		1
		⊕ 851/4 IMP DC 1x PH 2x50; 1x PH 3x50	
		⊕ 855/4 IMP DC 1x PZ 2x50; 1x PZ 3x50	
		⊕ 867/4 IMP DC 1x TX 25x50; 1x TX 30x50	

### Bit-Check 6 Impaktor 2



Code	EAN		
05057694001	4013288 190826		10
		⊕ 851/4 IMP DC 1x PH 2x50; 1x PH 3x50	
		⊕ 867/4 IMP DC 1x TX 25x50; 1x TX 30x50	
		⊖ 868/4 IMP DC 1x # 2x50; 1x # 3x50	

### Bit-Check 6 PH Impaktor 1



Code	EAN		
05057691001	4013288 157713		20
		⊕ 851/4 IMP DC 4x PH 2x50; 2x PH 3x50	

### Bit-Check 6 PZ Impaktor 1



Code	EAN		
05057692001	4013288 157737		20
		⊕ 855/4 IMP DC 4x PZ 2x50; 2x PZ 3x50	

## Bit-Check 6 TX Impaktor 1



Code		EAN		
05057693001		4013288	157744	20
		867/4 IMP DC 2x TX 20x50; 2x TX 25x50; 1x TX 30x50; 1x TX 40x50		

## Kraftform Stainless - gemaakt van RVS ter voorkoming van vliegroest

Wera RVS-gereedschap wordt van RVS geproduceerd, waarmee de ongewenste vliegroest wordt vermeden.

Vacuüm ijsgehard voor professioneel gebruik.

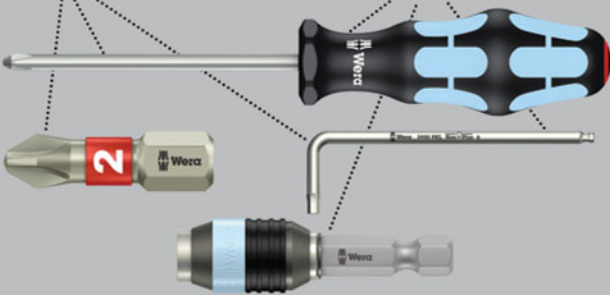

Neerzetbare Bit-Check met hoogwaardige RVS bits. Wera RVS gereedschap wordt gemaakt van RVS, waardoor lelijke vliegroest wordt voorkomen. De meercomponentige Bit-Check overtuigt door het lage gewicht en uitstekende compactheid.

Daarbij zorgt het zachte materiaal in het onderste gedeelte van de Bit-Check voor een betere houvast voor de bits en maakt tegelijk het uitnemen daarvan makkelijker. Het profiel en het formaat van de bits zijn gemakkelijk te herkennen dankzij de Wera "Take it easy"-toolfinder met kleurcodering en duidelijk zichtbare beschrijving.

## Bit-Check 30 Stainless 1



Code		EAN		
05071109001		4013288	115126	1
		<ul style="list-style-type: none"> <li>● 3888/4/1 K 1x 1/4"x50</li> <li>+</li> <li>3851/1 TS PH 1x PH 1x25; 3x PH 2x25; 1x PH 3x25</li> <li>+</li> <li>3855/1 TS PZ 2x PZ 1x25; 3x PZ 2x25; 1x PZ 3x25</li> <li>+</li> <li>3867/1 TS TORX® 2x TX 10x25; 2x TX 15x25; 3x TX 20x25; 3x TX 25x25; 2x TX 30x25; 1x TX 40x25</li> <li>○</li> <li>3840/1 TS 1x 2,5x25; 1x 3,0x25; 1x 4,0x25; 1x 5,0x25; 1x 5,5x25</li> </ul>		

## Bit-Check 12 Stainless 1



Code		EAN		
05057425001		4013288	179852	10
		<ul style="list-style-type: none"> <li>● 3888/4/1 K 1x 1/4"x50</li> <li>+</li> <li>3851/1 TS PH 1x PH 1x25; 1x PH 2x25</li> <li>+</li> <li>3855/1 TS PZ 1x PZ 1x25; 1x PZ 2x25</li> <li>+</li> <li>3867/1 TS TORX® 1x TX 15x25; 1x TX 20x25; 1x TX 25x25; 1x TX 30x25</li> <li>○</li> <li>3840/1 TS 1x 3,0x25; 1x 4,0x25; 1x 5,0x25</li> </ul>		



### Bit-Check 10 Stainless 1



Code	EAN		
05071110001	111494		10
		<ul style="list-style-type: none"> <li>● 3888/4/1 K 1x 1/4"x50</li> <li>⊕ 3851/1 TS PH 1x PH 2x25</li> <li>⊕ 3855/1 TS PZ 1x PZ 1x25; 2x PZ 2x25</li> <li>⊕ 3867/1 TS TORX® 1x TX 10x25; 1x TX 15x25; 1x TX 20x25; 1x TX 25x25; 1x TX 30x25</li> </ul>	

### Bit-Check 10 Stainless 1 SB



Code	EAN		
05073630001	112163		1
		<ul style="list-style-type: none"> <li>● 3888/4/1 K 1x 1/4"x50</li> <li>⊕ 3851/1 TS PH 1x PH 2x25</li> <li>⊕ 3855/1 TS PZ 1x PZ 1x25; 2x PZ 2x25</li> <li>⊕ 3867/1 TS TORX® 1x TX 10x25; 1x TX 15x25; 1x TX 20x25; 1x TX 25x25; 1x TX 30x25</li> </ul>	

### Bit-Check 6 Stainless 1 SB



Code	EAN		
05073634001	164636		1
		<ul style="list-style-type: none"> <li>⊕ 3855/4 2x PZ 2x50</li> <li>⊕ 3867/4 TORX® 1x TX 20x50; 2x TX 25x50</li> <li>○ 3840/4 Hex-Plus 1x 5.5x50</li> </ul>	

### System BiTorsion - voor een lange gebruiksduur



### Bit-Safe 61 BiTorsion 1

Robuust stoffen etui met bits en houder, 61-delig. 49 BiTorsion-bits met lange levensduur, voorzien van diamant-coating (BDC) voor goede grip op de schroef, extreem hard (BTZ), voor universeel gebruik, extra hard (BTH); 11 bits, extreem hard (Z), voor universeel gebruik.

1 universele houder 889/4/1 K met snelwisselfunctie, voor opname in de schroefmachine of in de boorkop van de elektronisch geregelde boormachine. Het profiel en het formaat van de bits zijn gemakkelijk te herkennen dankzij de Wera Take it easy-tool-finder met kleurcodering en duidelijk zichtbare beschrijving. Het stoffen etui kan de gebruiker gemakkelijk meenemen en neemt weinig ruimte in beslag.

Het voelbaar lagere gewicht van een set maakt het dragen een stuk aangenamer. Kwetsbare oppervlakken worden bij het neerleggen van een etui niet beschadigd, terwijl dit stoffen etui toch sterk is. Mocht een etui met gereedschap een keertje vallen, dan is dat geen enkel probleem.

## Bit-Safe 61 BiTorsion 1



Code	EAN			
05057441001	179937			1
		●○ 889/4/1 K	1x 1/4"x50	
		⊕ 851/1 BDC PH	1x PH 1x25; 2x PH 2x25; 1x PH 3x25	
		⊕ 851/1 BTZ PH	2x PH 1x25; 8x PH 2x25; 1x PH 3x25	
		⊕ 855/1 BDC PZ	1x PZ 1x25; 2x PZ 2x25; 1x PZ 3x25	
		⊕ 855/1 BTH PZ	2x PZ 1x25; 8x PZ 2x25; 1x PZ 3x25	
		⊕ 867/1 TORX® BTZ	3x TX 10x25; 2x TX 15x25; 4x TX 20x25; 4x TX 25x25; 2x TX 30x25; 1x TX 40x25	
		● 800/1 BDC	1x 0,8x5,5x25; 1x 1,0x5,5x25; 1x 1,2x6,5x25	
		○ 840/1 BTZ Hex-Plus	3x 2,5x25; 3x 3,0x25; 3x 4,0x25; 2x 5,0x25	

### Bit-Checks BiTorsion

BiTorsion-bits met torsiezone, waarin bij belastingspieken kinetische energie wordt afgeleid. Met zachte BiTorsion-zone om torderen van de bit-punt bij hoge belastingen te voorkomen. Hierdoor wordt de levensduur van het product aanzienlijk hoger. Met bijpassende houder ter verlenging van de levensduur.

De meercomponentige Bit-Check overtuigt door het lage gewicht en uitstekende compactheid. Daarbij zorgt het zachte materiaal in het onderste gedeelte van de Bit-Check voor een betere houvast voor de bits en maakt tegelijk het uitnemen daarvan makkelijker. Het profiel en het formaat van de bits zijn gemakkelijk te herkennen dankzij de Wera "Take it easy"-toolfinder met kleurcodering en duidelijk zichtbare beschrijving.

## Bit-Check 30 BiTorsion 1



Code	EAN			
05057430001	179821			1
		●○ 889/4/1 K	1x 1/4"x50	
		⊕ 851/1 BTZ PH	2x PH 1x25; 5x PH 2x25; 2x PH 3x25	
		⊕ 855/1 BTZ PZ	2x PZ 1x25; 6x PZ 2x25; 2x PZ 3x25	
		⊕ 867/1 TORX® BTZ	1x TX 10x25; 2x TX 15x25; 2x TX 20x25; 2x TX 25x25; 2x TX 30x25; 1x TX 40x25	

## Bit-Check 12 BiTorsion 1



Code	EAN			
05057420001	179869			10
		●○ 889/4/1 K	1x 1/4"x50	
		⊕ 851/1 BTZ PH	1x PH 1x25; 2x PH 2x25	
		⊕ 855/1 BTZ PZ	1x PZ 1x25; 2x PZ 2x25	
		⊕ 867/1 TORX® BTZ	1x TX 10x25; 1x TX 15x25; 1x TX 20x25; 1x TX 25x25; 1x TX 30x25	



### Bit-Check 12 BiTorsion 1 SB



Code	EAN			
05136385001	213969		<b>889/4/1 K</b> 1x 1/4"x50	1
			<b>851/1 BTZ PH</b> 1x PH 1x252x PH 2x25	
			<b>855/1 BTZ PZ</b> 1x PZ 1x252x PZ 2x25	
			<b>867/1 TORX® BTZ</b> 1x TX 10x25; 1x TX 15x25; 1x TX 20x25; 1x TX 25x25; 1x TX 30x25	

### Bit-Check 10 BiTorsion 1



Code	EAN			
05056374001	095688		<b>897/4 R</b> 1x 1/4"x75	10
			<b>851/1 BTZ PH</b> 1x PH 1x25; 1x PH 2x25; 1x PH 3x25	
			<b>855/1 BTZ PZ</b> 1x PZ 1x25; 1x PZ 2x25; 1x PZ 3x25	
			<b>800/1 BTZ</b> 1x 0,8x5,5x25; 1x 1,0x5,5x25; 1x 1,2x6,5x25	

### Bit-Check 10 BiTorsion 2



Code	EAN			
05057117001	127761		<b>897/4 R</b> 1x 1/4"x75	10
			<b>851/1 BTZ PH</b> 1x PH 2x25	
			<b>855/1 BTZ PZ</b> 1x PZ 1x25; 2x PZ 2x25	
			<b>867/1 TORX® BTZ</b> 1x TX 10x25; 1x TX 15x25; 1x TX 20x25; 1x TX 25x25; 1x TX 30x25	

### Bit-Check 10 BiTorsion 3 SB



Code	EAN			
05073418001	128157		<b>897/4 R</b> 1x 1/4"x75	1
			<b>851/1 BTZ PH</b> 1x PH 2x25	
			<b>855/1 BTZ PZ</b> 1x PZ 1x251x PZ 2x251x PZ 3x25	
			<b>867/1 TORX® BTZ</b> 1x TX 10x25; 1x TX 15x25; 1x TX 20x25; 1x TX 25x25; 1x TX 30x25	



### Bit-Check 10 PZ BiTorsion 1



	<b>Code</b>	<b>EAN</b>		
	05056368001	4013288 113849		10
			●● 897/4 R 1x 1/4"x75	
			⊕ 855/1 BTZ PZ 7x PZ 2x25; 2x PZ 3x25	

### Bit-Check 10 PZ BiTorsion 2



	<b>Code</b>	<b>EAN</b>		
	05347153001	4013288 107152		10
			●● 897/4 R 1x 1/4"x75	
			⊕ 855/1 BTH PZ 1x PZ 1x25; 7x PZ 2x25; 1x PZ 3x25	

### Bit-Check 7 PZ BiTorsion 1



	<b>Code</b>	<b>EAN</b>		
	05340260001	4013288 155177		20
			●● 889/4/1 K 1x 1/4"x50	
			⊕ 855/1 BTH PZ 1x PZ 1x25; 4x PZ 2x25; 1x PZ 3x25	

### Bit-Check 7 PH BiTorsion 1



	<b>Code</b>	<b>EAN</b>		
	05056291001	4013288 190833		10
			●● 893/4/1 K 1x 1/4"x50	
			⊕ 851/1 BTH PH 6x PH 2x25	

### Bit-Check 6 PH BiTorsion 1



	<b>Code</b>	<b>EAN</b>		
	05056477001	4013288 190796		10
			⊕ 851/4 BTH PH 6x PH 2x50	



## Bits met diamantlaag

De kleine stukjes diamant, die op de punt van de bit zijn aangebracht, bijten zich in de schroef vast.

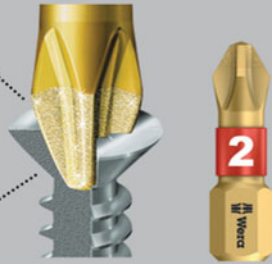

De kleine stukjes diamant zorgen voor een superieure grip en voorkomen het uitglijden uit de schroefkop.

Bits met minuscule diamantdeeltjes op bitpunt. Deze zorgen voor een veilige grip op de schroef, verkleinen de vereiste aandrukkracht en reduceren het risico op wegglijden. BiTorsion-bits met torsiezone, waarin bij belastingspieken kinetische energie wordt afgeleid.

Met zachte BiTorsion-zone om torderen van de bit-punt bij hoge belastingen te voorkomen. Hierdoor wordt de levensduur van het product aanzienlijk hoger.

De meercomponentige Bit-Check overtuigt door het lage gewicht en uitstekende compactheid. Daarbij zorgt het zachte materiaal in het onderste gedeelte van de Bit-Check voor een betere houvast voor de bits en maakt tegelijk het uitnemen daarvan makkelijker. Het profiel en het formaat van de bits zijn gemakkelijk te herkennen dankzij de Wera "Take it easy"-toolfinder met kleurcodering en duidelijk zichtbare beschrijving.

### Bit-Check 30 Diamond 1



Code	EAN			
05057431001	4013288 179814			1
		● 889/4/1 K 1x 1/4"x50		
		⊕ 851/1 BDC PH 2x PH 1x25; 4x PH 2x25; 1x PH 3x25		
		⊕ 855/1 BDC PZ 2x PZ 1x25; 4x PZ 2x25; 1x PZ 3x25		
		⊕ 867/1 TORX® BDC 2x TX 10x25; 2x TX 15x25; 3x TX 20x25; 3x TX 25x25; 1x TX 30x25; 1x TX 40x25		
		⊖ 800/1 BDC 1x 0,8x5,5x25; 1x 1,0x5,5x25; 1x 1,2x6,5x25		

### Bit-Check 12 Diamond 1



Code	EAN			
05057421001	4013288 180025			10
		● 889/4/1 K 1x 1/4"x50		
		⊕ 851/1 BDC PH 1x PH 1x25; 2x PH 2x25		
		⊕ 855/1 BDC PZ 1x PZ 1x25; 2x PZ 2x25		
		⊕ 867/1 TORX® BDC 1x TX 10x25; 1x TX 15x25; 1x TX 20x25; 1x TX 25x25; 1x TX 30x25		

### Bit-Check 12 Diamond 1 SB



Code	EAN			
05136392001	4013288 213976			1
		● 889/4/1 K 1x 1/4"x50		
		⊕ 851/1 BDC PH 1x PH 1x252x PH 2x25		
		⊕ 855/1 BDC PZ 1x PZ 1x252x PZ 2x25		
		⊕ 867/1 TORX® BDC 1x TX 10x25; 1x TX 15x25; 1x TX 20x25; 1x TX 25x25; 1x TX 30x25		

### Bit-Check 10 Diamond 1



Code	EAN			
	4013288			
05057116001	127754			10
			<b>897/4 R</b> 1x 1/4"x75	
			<b>851/1 BDC PH</b> 1x PH 2x25	
			<b>855/1 BDC PZ</b> 1x PZ 1x25; 2x PZ 2x25	
			<b>867/1 TORX® BDC</b> 1x TX 10x25; 1x TX 15x25; 1x TX 20x25; 1x TX 25x25; 1x TX 30x25	

### Bit-Check 7 Diamond 1



Code	EAN			
	4013288			
05057416001	179999			10
			<b>889/4/1 K</b> 1x 1/4"x50	
			<b>851/1 BDC PH</b> 1x PH 1x25; 1x PH 2x25	
			<b>855/1 BDC PZ</b> 1x PZ 1x25; 1x PZ 2x25	
			<b>800/1 BDC</b> 1x 1,0x5,5x25; 1x 1,2x6,5x25	

### Bit-Check 7 Diamond 1 SB



Code	EAN			
	4013288			
05073419001	183682		<b>889/4/1 K</b> 1x 1/4"x50	1
			<b>851/1 BDC PH</b> 1x PH 1x25; 1x PH 2x25	
			<b>855/1 BDC PZ</b> 1x PZ 1x25; 1x PZ 2x25	
			<b>800/1 BDC</b> 1x 1.0x5.5x25; 1x 1.2x6.5x25	

### Bit-Check 7 PZ Diamond 1



Code	EAN			
	4013288			
05057412001	180001			10
			<b>889/4/1 K</b> 1x 1/4"x50	
			<b>855/1 BDC PZ</b> 2x PZ 1x25; 3x PZ 2x25; 1x PZ 3x25	



### Bit-Check 7 PZ Diamond 1 SB



Code	EAN		
05073534001	180940	●●	889/4/1 K 1x 1/4"x50
		⊕	855/1 BDC PZ 2x PZ 1x25; 3x PZ 2x25; 1x PZ 3x25

### Bit-Check 7 PH Diamond 1



Code	EAN		
05057414001	179920	●●	889/4/1 K 1x 1/4"x50
		⊕	851/1 BDC PH 2x PH 1x25; 3x PH 2x25; 1x PH 3x25

### Bit-Check 7 TX Diamond 1



Code	EAN		
05057415001	180018	●●	889/4/1 K 1x 1/4"x50
		⊕	867/1 TORX® BDC 1x TX 10x25; 1x TX 15x25; 1x TX 20x25; 1x TX 25x25; 1x TX 30x25; 1x TX 40x25

### Bit-Check 6 PH Diamond 1



Code	EAN		
05057404001	179906	⊕	851/4 BDC PH 2x PH 1x50; 3x PH 2x50; 1x PH 3x50

### Bit-Check 6 PZ Diamond 1



Code	EAN		
05057402001	179913	⊕	855/4 BDC PZ 2x PZ 1x50; 3x PZ 2x50; 1x PZ 3x50

## Stoffen etuis



### Bit-Safe 61 Universal 1

Uitgebreid 61-delig bit-assortiment in robuuste Bit-Safe. Verschaft de gebruiker snel overzicht over het beschikbaar gereedschap, terwijl bits die niet nodig zijn eenvoudig kunnen worden teruggeplaatst in het assortiment en niet kwijtraken.

Met 1 universele houder met Rapidaptor-technologie: Bits kunnen worden geplaatst zonder daartoe de huls te moeten bedienen. Om de bits weer te verwijderen, hoeft u de huls slechts naar voren te schuiven - zo kunt u bits zelfs met 1 hand razendsnel wisselen. De krachtige permanente magneet houdt de bits muurvast in het gereedschap. Voor opname in de schroefmachine of in de boorkop van de elektronisch geregelde boormachine.

### Bit-Safe 61 Universal 1



Code	EAN			
05057122001	4013288	100689		1
			●○ 889/4/1 K 1x 1/4"x50	
			⊕ 851/1 TZ PH 3x PH 1x25; 10x PH 2x25; 2x PH 3x25	
			⊕ 855/1 TZ PZ 3x PZ 1x25; 10x PZ 2x25; 2x PZ 3x25	
			⊕ 867/1 TZ TORX® 2x TX 10x25; 3x TX 15x25; 3x TX 20x25; 3x TX 25x25; 3x TX 30x25; 2x TX 40x25	
			◐ 800/1 TZ 1x 0,6x4,5x25; 1x 1,0x5,5x25; 1x 1,2x6,5x25	
			○ 840/1 Z Hex-Plus 3x 2,5x25; 3x 3,0x25; 3x 4,0x25; 2x 5,0x25	

## Bit-Safe 43 Universal 1

43-delig. Robuust stoffen etui met bits voor universeel gebruik.

1 universele houder 899/4/1 K met RVS huls, veerring en krachtige permanente magneet, voor opname in de schroefmachine of in de boorkop van de elektronisch geregelde boormachine.

### Bit-Safe 43 Universal 1



Code	EAN			
05057450001	4013288	179951		1
			●○ 899/4/1 1x 1/4"x50	
			⊕ 851/1 Z PH 1x PH 2x25	
			⊕ 851/4 TZ PH 1x PH 1x50; 2x PH 2x50	
			⊕ 855/1 Z PZ 2x PZ 1x25; 5x PZ 2x25; 2x PZ 3x25	
			⊕ 855/4 TZ PZ 1x PZ 1x50; 2x PZ 2x50	
			⊕ 867/1 TORX® 3x TX 10x25; 4x TX 15x25; 4x TX 20x25; 4x TX 25x25; 4x TX 30x25; 1x TX 40x25	
			⊕ 867/4 Z TORX® 1x TX 10x50; 1x TX 15x50; 1x TX 20x50; 1x TX 25x50; 1x TX 30x50; 1x TX 40x50	



### Bit-Check 30 Universal 1

29 bits op beperkte ruimte. Bit makkelijk te verwijderen resp. te plaatsen. Rapidaptor-houder maakt razendsnel wisselen van bit mogelijk.

Met universele inhoud voor alle toepassingsgebieden.

#### Bit-Check 30 Universal 1



Code	EAN		
05056440001	115096		1
		<b>889/4/1 K</b> 1x 1/4"x50	
		<b>851/1 TZ PH</b> 2x PH 1x25; 3x PH 2x25; 1x PH 3x25	
		<b>855/1 TH PZ</b> 2x PZ 1x25; 3x PZ 2x25; 1x PZ 3x25	
		<b>867/1 TZ TORX®</b> 1x TX 10x25; 1x TX 15x25; 1x TX 20x25; 1x TX 25x25; 1x TX 30x25; 1x TX 40x25	
		<b>867/1 Z TORX® B0</b> 1x TX 10x25; 1x TX 15x25; 1x TX 20x25; 1x TX 25x25; 1x TX 30x25	
		<b>800/1 TZ</b> 1x 1,0x5,5x25	
		<b>840/1 Z Hex-Plus</b> 1x 3,0x25; 1x 4,0x25; 1x 5,0x25; 1x 6,0x25; 1x 8,0x25	

### Bit-Check 30 TX Universal 1

30-delig. Extreem harde bits voor universeel gebruik. 1 universele houder 899/4/1 K voor opname in de schroefmachine of in de boorkop van de elektronisch geregelde boormachine. Inclusief extreem harde TORX®-bits voor universeel gebruik.

#### Bit-Check 30 TX Universal 1



Code	EAN		
05057908001	163820		10
		<b>899/4/1</b> 1x 1/4"x50	
		<b>867/1 TORX®</b> 3x TX 10x25; 5x TX 15x25; 8x TX 20x25; 7x TX 25x25; 4x TX 30x25; 2x TX 40x25	

### Bit-Check 12 Universal 1

- 851/1 A: A-bits zijn bijzonder harde bits met een extra scherp profiel, welke b.v. verf in de schroefkop openbreekt en zo voor veilige overbrenging van kracht tussen bit en schroef zorgen
- Rapidaptor-houder voor snel verwisselen van bits

#### Bit-Check 12 Universal 1



Code	EAN		
05057428001	190840		10
		<b>888/4/1 K</b> 1x 1/4"x50	
		<b>851/1 A PH</b> 1x PH 1x25; 2x PH 2x25; 1x PH 3x25	
		<b>867/1 TORX®</b> 1x TX 8x25; 1x TX 20x25; 1x TX 25x25	
		<b>868/1 V</b> 1x # 1x25; 2x # 2x25; 1x # 3x25	

### Bit-Check 12 Universal 2

- Rapidaptor-houder met ringmagneet houdt ook lange en zware schroeven probleemloos vast

#### Bit-Check 12 Universal 2



Code	EAN			
05057429001	4013288 190857			10
		● ○	887/4 RR 1x 1/4"x57	
		+	851/1 A PH 1x PH 1x25; 2x PH 2x25; 1x PH 3x25	
		—	800/1 Z 1x 0,8x5,5x25; 1x 1,0x5,5x25; 1x 1,2x6,5x25	
		○	868/1 V 1x # 1x25; 2x # 2x25; 1x # 3x25	

### Bit-Check 10 Universal 1

- Extreem harde bits, voor universeel gebruik
- Universele houder met snelwisselfunctie voor snel verwisselen van bits

#### Bit-Check 10 Universal 1



Code	EAN			
05056161001	4013288 033772			10
		● ○	895/4/1 K 1x 1/4"x52	
		+	851/1 TZ PH 1x PH 1x25; 1x PH 2x25; 1x PH 3x25	
		+	855/1 TZ PZ 1x PZ 1x25; 1x PZ 2x25; 1x PZ 3x25	
		—	800/1 TZ 1x 0,8x5,5x25; 1x 1,0x5,5x25; 1x 1,2x6,5x25	

### Bit-Check 10 Universal 2

- Extra harde bits
- Torsievorm tegen voortijdige slijtage
- Universele houder met snelwisselfunctie en krachtige permanente magneet

#### Bit-Check 10 Universal 2



Code	EAN			
05134200001	4013288 038821			10
		● ○	895/4/1 K 1x 1/4"x52	
		+	855/1 TH PZ 1x PZ 1x25; 2x PZ 2x25	
		+	867/1 TORX® 1x TX 10x25; 1x TX 15x25; 1x TX 20x25; 1x TX 25x25; 1x TX 30x25; 1x TX 40x25	

### Bit-Check 10 Universal 3

- Extreem harde bits, voor universeel gebruik
- Rapidaptor-houder voor snel verwisselen van bits

#### Bit-Check 10 Universal 3



Code	EAN			
05056375001	4013288 095695			10
		● ○	889/4/1 K 1x 1/4"x50	
		+	851/1 TZ PH 1x PH 1x25; 1x PH 2x25; 1x PH 3x25	
		+	855/1 TZ PZ 1x PZ 1x25; 1x PZ 2x25; 1x PZ 3x25	
		—	800/1 TZ 1x 0,8x5,5x25; 1x 1,0x5,5x25; 1x 1,2x6,5x25	



### Bit-Check 10 Universal 3 SB



Code	EAN			
	4013288			
05073410001	099495		<b>889/4/1 K</b> 1x 1/4"x50	1
			<b>800/1 TZ</b> 1x 0,8x5,5x25; 1x 1,0x5,5x25; 1x 1,2x6,5x25	
			<b>851/1 TZ PH</b> 1x PH 1x25; 1x PH 2x25; 1x PH 3x25	
			<b>855/1 TZ PZ</b> 1x PZ 1x25; 1x PZ 2x25; 1x PZ 3x25	

### Bit-Check 10 Universal 4

- Extreem harde bits, voor universeel gebruik
- Universele houder met RVS huls, veerring en krachtige permanente magneet

### Bit-Check 10 Universal 4



Code	EAN			
	4013288			
05056159001	033758			10
			<b>899/4/1</b> 1x 1/4"x50	
			<b>851/1 TZ PH</b> 1x PH 1x25; 1x PH 2x25; 1x PH 3x25	
			<b>855/1 TZ PZ</b> 1x PZ 1x25; 1x PZ 2x25; 1x PZ 3x25	
			<b>800/1 TZ</b> 1x 0,8x5,5x25; 1x 1,0x5,5x25; 1x 1,2x6,5x25	

### Bit-Check 10 Universal 5 SB

- Extreem harde bits, voor universeel gebruik
- Inclusief universele houder voor plaatsing van bits met 1/4" buitenscant-aandrijving

### Bit-Check 10 Universal 5 SB



Code	EAN			
	4013288			
05073416001	128164		<b>899/4/1</b> 1x 1/4"x50	1
			<b>851/1 Z PH</b> 1x PH 2x25	
			<b>855/1 Z PZ</b> 1x PZ 1x25; 1x PZ 2x25; 1x PZ 3x25	
			<b>867/1 TORX®</b> 1x TX 10x25; 1x TX 15x25; 1x TX 20x25; 1x TX 25x25; 1x TX 30x25	

### Bit-Check 10 PZ Universal 1

- Extra harde bits
- Torsievorm tegen voortijdige slijtage
- Universele houder met snelwisselfunctie voor snel verwisselen van bits

### Bit-Check 10 PZ Universal 1



Code	EAN			
	4013288			
05056163001	033796			10
			<b>895/4/1 K</b> 1x 1/4"x52	
			<b>855/1 TH PZ</b> 3x PZ 1x25; 3x PZ 2x25; 3x PZ 3x25	



### Bit-Check 10 PZ Universal 2

- Extra harde bits
- Rapidaptor-houder voor snel verwisselen van bits

#### Bit-Check 10 PZ Universal 2



Code	EAN			
05056376001	4013288 095701			10
		●●	889/4/1 K 1x 1/4"x50	
		⊕	855/1 TH PZ 3x PZ 1x25; 3x PZ 2x25; 3x PZ 3x25	

### Bit-Check 10 TX Universal 1

- Extreem harde bits, voor universeel gebruik
- Torsievorm tegen voortijdige slijtage
- Universele houder met snelwisselfunctie voor snel verwisselen van bits

#### Bit-Check 10 TX Universal 1



Code	EAN			
05056164001	4013288 033802			10
		●●	894/4/1 K 1x 1/4"x51	
		⊕	867/1 TZ TORX® 1x TX 8x25; 1x TX 9x25; 1x TX 10x25; 1x TX 15x25; 1x TX 20x25; 1x TX 25x25; 1x TX 27x25; 1x TX 30x25; 1x TX 40x25	

### Bit-Check 10 TX Universal 2

- Extreem harde bits, voor universeel gebruik
- Rapidaptor-houder voor snel verwisselen van bits

#### Bit-Check 10 TX Universal 2



Code	EAN			
05057115001	4013288 127747			10
		●●	888/4/1 K 1x 1/4"x50	
		⊕	867/1 TORX® 1x TX 6x25; 1x TX 8x25; 1x TX 9x25; 1x TX 10x25; 1x TX 15x25; 1x TX 20x25; 1x TX 25x25; 1x TX 30x25; 1x TX 40x25	

### Bit-Check 7 Universal 1

- Extreem harde bits, voor universeel gebruik
- Universele houder met RVS huls en krachtige permanente magneet

#### Bit-Check 7 Universal 1



Code	EAN			
05056295001	4013288 038166			20
		●●	893/4/1 K 1x 1/4"x50	
		⊕	851/1 Z PH 1x PH 1x25; 1x PH 2x25	
		⊕	855/1 Z PZ 1x PZ 1x25; 1x PZ 2x25	
		●	800/1 Z 1x 1,0x5,5x25; 1x 1,2x6,5x25	



### Bit-Check 7 Universal 1 SB



Code	EAN			
05073406001	4013288 036186		<b>893/4/1 K</b> 1x 1/4"x50  <b>851/1 Z PH</b> 1x PH 1x25; 1x PH 2x25  <b>855/1 Z PZ</b> 1x PZ 1x25; 1x PZ 2x25  <b>800/1 Z</b> 1x 1.0x5.5x25; 1x 1.2x6.5x25	1

### Bit-Check 7 Universal 2

- Extreem harde bits, voor universeel gebruik
- Torsievorm tegen voortijdige slijtage
- Universele houder met snelwisselfunctie voor snel verwisselen van bits

### Bit-Check 7 Universal 2



Code	EAN			
05056155001	4013288 033710		<b>895/4/1 K</b> 1x 1/4"x52  <b>851/1 TZ PH</b> 1x PH 1x25; 1x PH 2x25  <b>855/1 TZ PZ</b> 1x PZ 1x25; 1x PZ 2x25  <b>800/1 TZ</b> 1x 1,0x5,5x25; 1x 1,2x6,5x25	20

### Bit-Check 7 Universal 3

- Extreem harde bits, voor universeel gebruik
- Universele houder met RVS huls

### Bit-Check 7 Universal 3



Code	EAN			
05340322001	4013288 039835		<b>893/4/1 K</b> 1x 1/4"x50  <b>851/1 Z PH</b> 1x PH 1x25; 1x PH 2x25  <b>800/1 Z</b> 1x 1,0x5,5x25; 1x 1,2x6,5x25  <b>868/1 Z</b> 1x # 1x25; 1x # 2x25	20

### Bit-Check 7 Universal 4



Code	EAN			
05135810001	4013288 179265		<b>893/4/1 K</b> 1x 1/4"x50  <b>851/1 Z PH</b> 1x PH 2x25  <b>855/1 Z PZ</b> 1x PZ 1x25; 1x PZ 2x25  <b>867/1 TORX®</b> 1x TX 15x25; 1x TX 20x25; 1x TX 25x25	20

### Bit-Check 7 PZ Universal 1



	<b>Code</b>	<b>EAN</b>		
	05056296001	4013288 038135		20
			<b>893/4/1 K</b> 1x 1/4"x50	
			<b>855/1 Z PZ</b> 2x PZ 1x25; 3x PZ 2x25; 1x PZ 3x25	

### Bit-Check 7 PZ Universal 1 SB



	<b>Code</b>	<b>EAN</b>		
	05073536001	4013288 105998		1
			<b>893/4/1 K</b> 1x 1/4"x50	
			<b>855/1 Z PZ</b> 2x PZ 1x25; 3x PZ 2x25; 1x PZ 3x25	

### Bit-Check 7 PZ Universal 2

- Extra harde bits
- Torsievorm tegen voortijdige slijtage
- Universele houder met snelwisselfunctie voor snel verwisselen van bits

### Bit-Check 7 PZ Universal 2



	<b>Code</b>	<b>EAN</b>		
	05056157001	4013288 033734		20
			<b>895/4/1 K</b> 1x 1/4"x52	
			<b>855/1 TH PZ</b> 2x PZ 1x25; 3x PZ 2x25; 1x PZ 3x25	

### Bit-Check 7 TX Universal 1

- Extreem harde bits, voor universeel gebruik
- Universele houder met RVS huls en krachtige permanente magneet

### Bit-Check 7 TX Universal 1



	<b>Code</b>	<b>EAN</b>		
	05056294001	4013288 041500		20
			<b>893/4/1 K</b> 1x 1/4"x50	
			<b>867/1 TORX®</b> 1x TX 10x25; 1x TX 15x25; 1x TX 20x25; 1x TX 25x25; 1x TX 30x25; 1x TX 40x25	

### Bit-Check 7 TX Universal 1 SB



	<b>Code</b>	<b>EAN</b>		
	05073404001	4013288 038111		1
			<b>893/4/1 K</b> 1x 1/4"x50	
			<b>867/1 TORX®</b> 1x TX 10x25; 1x TX 15x25; 1x TX 20x25; 1x TX 25x25; 1x TX 30x25; 1x TX 40x25	



### Bit-Check 7 TX BO Universal 1

- Extreem harde bits, voor universeel gebruik
- Universele houder met snelwisselfunctie voor snel verwisselen van bits

#### Bit-Check 7 TX BO Universal 1



Code		EAN		
		4013288		
05056158001	033741			20
			<b>894/4/1 K</b> 1x 1/4"x51	
			<b>867/1 Z TORX® BO</b> 1x TX 10x25; 1x TX 15x25; 1x TX 20x25; 1x TX 25x25; 1x TX 30x25; 1x TX 40x25	

### Hex-Plus - zorgt ervoor dat binnenzes-kant-schroeven langer meegaan

Grotere contactvlakken in de schroefkop zorgen voor lagere druk tussen schroef en gereedschap.

Beschadiging van het profiel ("doordraaien") wordt voorkomen.

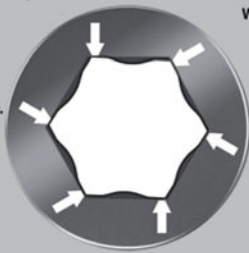

### Bit-Check 7 Hex-Plus 1



Code		EAN		
		4013288		
05056168001	033840			20
			<b>895/4/1 K</b> 1x 1/4"x52	
			<b>840/1 Z Hex-Plus</b> 1x 2,0x25; 1x 2,5x25; 1x 3,0x25; 1x 4,0x25; 1x 5,0x25; 1x 6,0x25	

### Bit-Check 7 TiN Universal 1

- Titanium-nitride (TiN)-coating voor constante belastingen, bijv. bij seriematig schroeven
- Universele houder met RVS huls en krachtige permanente magneet

#### Bit-Check 7 TiN Universal 1



Code		EAN		
		4013288		
05056285001	111715			20
			<b>893/4/1 K</b> 1x 1/4"x50	
			<b>851/1 TiN PH</b> 1x PH 1x25; 1x PH 2x25	
			<b>855/1 TiN PZ</b> 1x PZ 1x25; 1x PZ 2x25	
			<b>800/1 TiN</b> 1x 0,8x5,5x25; 1x 1,2x6,5x25	

#### Bit-Check 7 TiN Universal 1 SB



Code		EAN		
		4013288		
05073537001	106001			1
			<b>893/4/1 K</b> 1x 1/4"x50	
			<b>851/1 TiN PH</b> 1x PH 1x25; 1x PH 2x25	
			<b>855/1 TiN PZ</b> 1x PZ 1x25; 1x PZ 2x25	
			<b>800/1 TiN</b> 1x 0,8x5,5x25; 1x 1,2x6,5x25	

### Bit-Check 7 TiN PZ Universal 1 SB



Code	EAN		
05073538001	4013288 106018		<b>893/4/1 K</b> 1x 1/4"x50  <b>855/1 TiN PZ</b> 2x PZ 1x25; 3x PZ 2x25; 1x PZ 3x25

### Bit-Check 6 Universal 1

- Extreem harde bits, voor universeel gebruik
- Dankzij de torsievorm worden draaimomentpieken afgeleid
- Voorkomt voortijdige breuk van de aandrijfpunt

### Bit-Check 6 Universal 1



Code	EAN		
05056474001	4013288 156143		<b>851/4 TZ PH</b> 1x PH 1x50; 1x PH 2x50  <b>855/4 TZ PZ</b> 1x PZ 1x50; 1x PZ 2x50  <b>800/4 Z</b> 1x 1,0x5,5x50; 1x 1,2x6,5x50

### Bit-Check 6 Universal 1 SB



Code	EAN		
05073635001	4013288 155276		<b>851/4 TZ PH</b> 1x PH 1x50; 1x PH 2x50  <b>855/4 TZ PZ</b> 1x PZ 1x50; 1x PZ 2x50  <b>800/4 Z</b> 1x 1,0x5,5x50; 1x 1,2x6,5x50

### Bit-Check 6 Universal 2



Code	EAN		
05056473001	4013288 156136		<b>851/4 TZ PH</b> 1x PH 2x50  <b>855/4 TZ PZ</b> 1x PZ 1x50; 1x PZ 2x50  <b>867/4 Z TORX®</b> 1x TX 15x50; 1x TX 20x50; 1x TX 25x50

### Bit-Check 6 Universal 2 SB



Code	EAN		
05073638001	4013288 155245		<b>851/4 TZ PH</b> 1x PH 2x50  <b>855/4 TZ PZ</b> 1x PZ 1x50; 1x PZ 2x50  <b>867/4 Z TORX®</b> 1x TX 15x50; 1x TX 20x50; 1x TX 25x50

### Bit-Check 6 Universal 3

- Extreem harde bits, voor universeel gebruik
- Bits met vasthoudfunctie voor vinnenvierkant schroeven

#### Bit-Check 6 Universal 3



Code	EAN		
05056479001	190819		10
		+ 851/4 A PH 1x PH 1x50; 1x PH 2x50	
		* 867/4 Z TORX® 1x TX 25x50; 1x TX 30x50	
		○ 868/4 V 1x # 1x50; 1x # 2x50	

### Bit-Check 6 TX Universal 1

- Extreem harde bits, voor universeel gebruik

#### Bit-Check 6 TX Universal 1



Code	EAN		
05056472001	156112		20
		* 867/4 Z TORX® 1x TX 10x50; 1x TX 15x50; 1x TX 20x50; 1x TX 25x50; 1x TX 30x50; 1x TX 40x50	

### Bit-Check 6 TX Universal 1 SB



Code	EAN		
05073637001	155252	* 867/4 Z TORX® 1x TX 10x50; 1x TX 15x50; 1x TX 20x50; 1x TX 25x50; 1x TX 30x50; 1x TX 40x50	1

### Bit-Check 6 PZ Universal 1

6 50 mm lange Pozidriv-bits, overzichtelijk en compact gerangschikt in handige Bit-Check. Met extreem harde bits, voor universeel gebruik. Torsievorm om voortijdige slijtage te voorkomen.

#### Bit-Check 6 PZ Universal 1



Code	EAN		
05056471001	156105	* 855/4 TZ PZ 2x PZ 1x50; 3x PZ 2x50; 1x PZ 3x50	20

## TORX® - Gereedschap met vasthoudfunctie

Klemkracht houde TORX®-schroeven



6 50 mm lange TORX®-bits, overzichtelijk en compact gerangschikt in handige Bit-Check.  
Doordat aandrijfstift en schroefprofiel tegen elkaar drukken, ontstaat een klemkracht en worden schroeven veilig in het gereedschap gehouden!

### Bit-Check 6 TX HF 1



Code		EAN		
05056476001		4013288		
		165473		
		867/4 TORX® HF		
		1x TX 10x50; 1x TX 15x50; 1x TX 20x50; 1x TX 25x50; 1x TX 30x50; 1x TX 40x50		

## Bit-Check 6 V Universal 1

6 50 mm lange bits, overzichtelijk en compact gerangschikt in handige Bit-Check. Bits voor binnenvierkant-schroeven, met vasthoudfunctie.

Doordat aandrijfstift en schroefprofiel tegen elkaar drukken, ontstaat een klemkracht en worden schroeven veilig in het gereedschap gehouden! Extreem hard, voor universeel gebruik. 1/4" zeskant, passend in houders conform DIN ISO 1173-F 6,3.

### Bit-Check 6 V Universal 1



Code		EAN		
05056478001		4013288		
		190802		
		868/4 V		
		1x # 1x50; 3x # 2x50; 2x # 3x50		



## Stoffen etuis



### Bit-Safe 61 Wood 1

Robuust stoffen etui met bits voor houtbewerking, 61-delig. 1 universele houder 895/4/1 K met snelwisselfunctie en krachtige permanente magneet, voor opname in de schroefmachine of in de boorkop van de elektronisch geregelde boormachine. Het stoffen etui kan de gebruiker gemakkelijk meenemen en neemt weinig ruimte in beslag.

Het voelbaar lagere gewicht van een set maakt het dragen een stuk aangenamer. Kwetsbare oppervlakken worden bij het neerleggen van een etui niet beschadigd, terwijl dit stoffen etui toch sterk is. Mocht een etui met gereedschap een keertje vallen, dan is dat geen enkel probleem.

### Bit-Safe 61 Wood 1



Code	EAN		
05057442001	179944		1
		● 895/4/1 K 1x 1/4"x52	
		⊕ 851/1 Z PH 3x PH 2x25	
		⊕ 855/1 Z PZ 10x PZ 1x25; 20x PZ 2x25; 5x PZ 3x25	
		⊕ 867/1 TORX® 3x TX 10x25; 5x TX 15x25; 5x TX 20x25; 5x TX 25x25; 2x TX 30x25; 2x TX 40x25	

### Bit-Check 30Wood 1

- Rapidaptor-houder met ringmagneet houdt ook lange en zware schroeven probleemloos vast

### Bit-Check 30 Wood 1



Code	EAN		
05057433001	179807		1
		● 887/4 RR 1x 1/4"x57	
		⊕ 851/1 TZ PH 2x PH 2x25; 1x PH 3x25	
		⊕ 855/1 TH PZ 3x PZ 1x25; 6x PZ 2x25; 2x PZ 3x25	
		⊕ 867/1 TZ TORX® 2x TX 10x25; 2x TX 15x25; 4x TX 20x25; 4x TX 25x25; 2x TX 30x25; 1x TX 40x25	

### Bit-Check 30 Wood 2

- Universele houder met RVS huls

### Bit-Check 30 Wood 2



Code	EAN		
05057432001	179845		10
		● 899/4/1 1x 1/4"x50	
		⊕ 851/1 Z PH 1x PH 2x25	
		⊕ 855/1 Z PZ 2x PZ 1x25; 5x PZ 2x25; 2x PZ 3x25	
		⊕ 867/1 TORX® 3x TX 10x25; 4x TX 15x25; 4x TX 20x25; 4x TX 25x25; 3x TX 30x25; 1x TX 40x25	



### Bit-Check 12 Wood 1

- Rapidaptor-houder met ringmagneet houdt ook lange en zware schroeven probleemloos vast

#### Bit-Check 12 Wood 1



Code	EAN		
05057423001	179876		10
		<ul style="list-style-type: none"> <li>887/4 RR 1x 1/4"x57</li> <li>855/1 TH PZ 1x PZ 1x25; 2x PZ 2x25; 1x PZ 3x25</li> <li>851/1 TH PH 1x PH 2x25</li> <li>867/1 TORX® 1x TX 10x25; 1x TX 15x25; 1x TX 20x25; 1x TX 25x25; 1x TX 30x25; 1x TX 40x25</li> </ul>	

#### Bit-Check 12 Wood 1 SB



Code	EAN		
05136390001	214010		1
		<ul style="list-style-type: none"> <li>887/4 RR 1x 1/4"x57</li> <li>851/1 TH PH 1x PH 2x25</li> <li>855/1 TH PZ 1x PZ 1x25; 2x PZ 2x25; 1x PZ 3x25</li> <li>867/1 TORX® 1x TX 10x25; 1x TX 15x25; 1x TX 20x25; 1x TX 25x25; 1x TX 30x25; 1x TX 40x25</li> </ul>	

### Bit-Check 12 Wood 2

- Universele houder met RVS huls

#### Bit-Check 12 Wood 2



Code	EAN		
05057422001	179890		10
		<ul style="list-style-type: none"> <li>899/4/1 1x 1/4"x50</li> <li>851/1 Z PH 1x PH 2x25</li> <li>855/1 Z PZ 1x PZ 1x25; 2x PZ 2x25; 1x PZ 3x25</li> <li>867/1 TORX® 1x TX 10x25; 1x TX 15x25; 1x TX 20x25; 1x TX 25x25; 1x TX 30x25; 1x TX 40x25</li> </ul>	

#### Bit-Check 12 Wood 2 SB



Code	EAN		
05136391001	214027		1
		<ul style="list-style-type: none"> <li>899/4/1 1x 1/4"x50</li> <li>851/1 Z PH 1x PH 2x25</li> <li>855/1 Z PZ 1x PZ 1x25; 2x PZ 2x25; 1x PZ 3x25</li> <li>867/1 TORX® 1x TX 10x25; 1x TX 15x25; 1x TX 20x25; 1x TX 25x25; 1x TX 30x25; 1x TX 40x25</li> </ul>	



### Bit-Check 12 Wood 3

- Bits met vasthoudfunctie voor vinnenvierkant schroeven
- 851/1 A: A-bits zijn bijzonder harde bits met een extra scherp profiel, welke b.v. verf in de schroefkop openbreekt en zo voor veilige overbrenging van kracht tussen bit en schroef zorgen
- Universele houder met RVS huls en krachtige permanente magneet

### Bit-Check 12 Wood 3



Code	EAN		
05057426001	4013288 190734		10
		<ul style="list-style-type: none"> <li>● 893/4/1 K 1x 1/4"x50</li> <li>⊕ 851/1 A PH 1x PH 1x25; 1x PH 2x25; 1x PH 3x25</li> <li>⊕ 867/1 TORX® 1x TX 10x25; 1x TX 15x25; 1x TX 20x25; 1x TX 25x25; 1x TX 30x25; 1x TX 40x25</li> <li>○ 868/1 V 1x # 2x25; 1x # 3x25</li> </ul>	

### Bit-Check 12 Wood 4

- 851/1 A: A-bits zijn bijzonder harde bits met een extra scherp profiel, welke b.v. verf in de schroefkop openbreekt en zo voor veilige overbrenging van kracht tussen bit en schroef zorgen
- Universele houder met RVS huls en krachtige permanente magneet

### Bit-Check 12 Wood 4



Code	EAN		
05057427001	4013288 190741		10
		<ul style="list-style-type: none"> <li>● 893/4/1 K 1x 1/4"x50</li> <li>⊕ 851/1 A PH 2x PH 1x25; 6x PH 2x25; 3x PH 3x25</li> </ul>	

### Bit-Check 30 Metal 1

- Extreem harde bits, voor universeel gebruik
- Universele houder met RVS huls en krachtige permanente magneet

### Bit-Check 30 Metal 1



Code	EAN		
05057434001	4013288 179838		10
		<ul style="list-style-type: none"> <li>● 899/4/1 1x 1/4"x50</li> <li>⊕ 851/1 Z PH 3x PH 1x25; 3x PH 2x25; 2x PH 3x25</li> <li>⊕ 855/1 Z PZ 3x PZ 1x25; 3x PZ 2x25; 3x PZ 3x25</li> <li>⊕ 867/1 TORX® 1x TX 10x25; 1x TX 15x25; 1x TX 20x25; 1x TX 25x25; 1x TX 30x25; 1x TX 40x25</li> <li>● 800/1 Z 1x 0,6x4,5x25; 1x 1,0x5,5x25; 1x 1,2x6,5x25</li> <li>○ 840/1 Z Hex-Plus 1x 4,0x25; 1x 5,0x25; 1x 6,0x25</li> </ul>	

### Bit-Check 12 Metal 1



Code	EAN		
05057424001	4013288 179883		10
		<ul style="list-style-type: none"> <li>● 899/4/1 1x 1/4"x50</li> <li>⊕ 851/1 Z PH 1x PH 1x25; 1x PH 2x25</li> <li>⊕ 855/1 Z PZ 1x PZ 1x25; 1x PZ 2x25</li> <li>⊕ 867/1 TORX® 1x TX 15x25; 1x TX 20x25; 1x TX 25x25; 1x TX 30x25</li> <li>○ 840/1 Z Hex-Plus 1x 3,0x25; 1x 4,0x25; 1x 5,0x25</li> </ul>	

### Bit-Check 12 Metal 1 SB



Code	EAN			
	4013288			
05136393001	214003		<b>899/4/1</b> 1x 1/4"x50	1
			<b>851/1 Z PH</b> 1x PH 1x25; 1x PH 2x25	
			<b>855/1 Z PZ</b> 1x PZ 1x25; 1x PZ 2x25	
			<b>867/1 TORX®</b> 1x TX 15x25; 1x TX 20x25; 1x TX 25x25; 1x TX 30x25	
			<b>840/1 Z Hex-Plus</b> 1x 3,0x25; 1x 4,0x25; 1x 5,0x25	

### 843 Trappenboor Bit, 4-20 mm

9 boortrappen, 2 mm stijgend, te gebruiken in materiaal tot 4,5 mm dik.

Met kantbreker voor 1 mm plaat. Passend in 1/4" zeskant, passend in houders conform DIN ISO 1173-D 6,3.

### 843 Trappenboor Bit, 4-20 mm



Code	EAN							
	4013288		mm					
05104672001	117632	75,0						1

### 844 Machinetap-Bit

Voortap-draadsnij-bit. Voor het snijden van metrische draad.  
De zeskantschacht zorgt voor een zeer goede krachtoverdracht.

Een nauwgezet afgestemde materiaalelasticiteit zorgt voor hoge standtijden. Perfect spaanafvoer en gering risico op verkanten.  
1/4" zeskant, passend in houders conform DIN ISO 1173-D 6,3.

### 844 Machinetap-Bit



	EAN						
Code	4013288	mm	mm	mm			
05104666001	117571	3,0	10,00	33,0	M 3		1
05104667001	117588	4,0	11,00	35,0	M 4		1
05104668001	117595	5,0	12,50	36,0	M 5		1
05104669001	117601	6,0	18,00	40,0	M 6		1
05104670001	117618	8,0	20,00	40,0	M 8		1
05104671001	117625	10,0	20,00	40,0	M 10		1

### 888/4/1 K Rapidaptor universele bithouder

- Niet-magnetische uitvoering

### 844/7 Schroefdraad-tap-bit-set



Code	EAN							
	4013288							
05104654001	119278							1
			<b>888/4/1 K</b> 1x 1/4"x50					
			<b>844</b> 1x 3,0x33,0; 1x 4,0x35,0; 1x 5,0x36,0; 1x 6,0x40,0; 1x 8,0x40,0; 1x 10,0x40,0					



### 845 Verzinkboor-Bit, 1 snijkant

1-dops kegelverzinkbit. Voor verzinken en ontbramen.  
De zeskantschacht zorgt voor een zeer goede krachtoverdracht.  
Gegarandeerd trillingvrij en kerfloos werken.

Perfekte spaanafvoer en hoge gebruiksduur. 1/4" zeskant,  
geschikt voor houder conform DIN ISO 1173-D 6,3.

#### 845 Verzinkboor-Bit, 1 snijkant

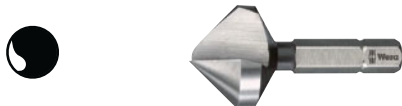

	EAN						
Code	4013288	mm	mm	mm			
05104660001	117519	6,30	21,00	32,0	M 3		1
05104661001	117526	8,30	21,00	32,0	M 4		1
05104662001	117533	10,40	21,00	34,0	M 5		1
05104663001	117540	12,40	21,00	36,0	M 6		1
05104664001	117557	16,50	22,00	40,0	M 8		1
05104665001	117564	20,50	22,00	43,0	M 10		1

### 816 R

Bit-handhouder met Rapidaptor-snelwisselfunctie voor bits met  
1/4" buitenzeskant-aandrijving.

### 888/4/1 K

Rapidaptor universele houder voor bits met 1/4"  
buitenzeskant-aandrijving. Niet-magnetische uitvoering.

#### 845/8 Verzink bit-set



Code	EAN		
05104655001	119285		1
		<b>816 R</b> 1x 1/4"x119	
		<b>888/4/1 K</b> 1x 1/4"x50	
		<b>845</b> 1x 6,30x32,0; 1x 8,30x32,0; 1x 10,40x34,0; 1x 12,40x36,0; 1x 16,50x40,0; 1x 20,50x43,0	

### 846 Verzinkboor-Bit, 3 snijkanten

3-dops kegelverzink-bit voor ontbramen, polijsten en verzinken.  
Een nauwgezet afgestemde materiaalelasticiteit zorgt voor hoge  
standtijden.

Perfect spaanafvoer en gering risico op verkanten garanderen  
prettig werken. Snijgedeelte conform DIN 335-C, 90° met 3  
snijkanten. 1/4"-zeskant, passend in houders met opname  
conform DIN ISO 1173-D 6,3.

#### 846 Verzinkboor-Bit, 3 snijkanten

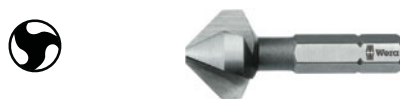

	EAN						
Code	4013288	mm	mm	mm			
05104630001	101440	6,30	20,00	31,0	M 3		1
05104631001	101457	8,30	20,00	31,0	M 4		1
05104632001	101464	10,40	20,00	34,0	M 5		1
05104633001	101471	12,40	20,00	35,0	M 6		1
05104634001	101488	16,50	20,00	40,0	M 8		1
05104635001	101495	20,50	20,00	41,0	M 10		1

### 816 R

Bit-handhouder met Rapidaptor-snelwisselfunctie voor bits met  
1/4" buitenzeskant-aandrijving.

### 888/4/1 K

Rapidaptor universele houder voor bits met 1/4"  
buitenzeskant-aandrijving. Niet-magnetische uitvoering.

#### 846/8 Verzinkboor bit-set



Code	EAN		
05104650001	111678		1
		<b>816 R</b> 1x 1/4"x119	
		<b>888/4/1 K</b> 1x 1/4"x50	
		<b>846 HSS</b> 1x 6,30x31,0; 1x 8,30x31,0; 1x 10,40x34,0; 1x 12,40x35,0; 1x 16,50x40,0; 1x 20,50x41,0	

### 847 HSS Combiboor-Bit met tap

Combi-draadboor voor boren, draadsnijden en ontbramen. Gemaakt van HSS-staal. Een nauwgezet afgestemde materiaalelasticiteit zorgt voor hoge standtijden. Zeer goede centreringnauwkeurigheid, perfect spaanafvoer en gering risico op verkanten garanderen prettig werken.

Zeer goede krachtoverbrenging via zeskant-schacht.

Aandrijving: 1/4"-zeskant, passend in houders met opname conform DIN ISO 1173-D 6,3.

#### 847 HSS Combiboor-Bit met tap



	EAN						
Code	4013288	mm	mm	mm			
05104640001	101501	2,5	12,00	36,0	M 3		1
05104641001	101518	3,3	12,00	39,0	M 4		1
05104642001	101525	4,2	12,00	41,0	M 5		1
05104643001	101532	5,0	12,00	44,0	M 6		1
05104644001	101549	6,8	12,00	51,0	M 8		1
05104645001	101556	8,5	12,00	59,0	M 10		1

### 888/4/1 K Rapidaptor universele bithouder

- Niet-magnetische uitvoering

#### 847/7 Combiboor-bit set



Code	EAN			
05104651001	111685			1
			<b>888/4/1 K</b> 1x 1/4"x50	
			<b>847 HSS</b> 1x 2,5x36,0; 1x 3,3x39,0; 1x 4,2x41,0; 1x 5,0x44,0; 1x 6,8x51,0; 1x 8,5x59,0	

### 848 HSS Metaalboren Bit

Metaalspiraalboor-bits voor nauwkeurig boren in metaal.

Gemaakt van HSS-staal. Een nauwgezet afgestemde materiaalelasticiteit zorgt voor hoge standtijden.

Zeer goede rondloopnauwkeurigheid. Extreem harde bits bieden een uiterst hoge levensduur. Zeer goede krachtoverbrenging via zeskant-schacht. Aandrijving: 1/4"-zeskant, passend in houders met opname conform DIN ISO 1173-D 6,3.

#### 848 HSS Metaalboren Bit



	EAN						
Code	4013288	mm	mm	mm			
05104610001	101310	3,0	16,00	38,0			1
05104611001	101327	3,1	18,00	40,0			1
05104612001	101334	3,3	18,00	40,0			1
05104613001	101341	4,0	20,00	44,0			1
05104614001	101358	4,1	20,00	44,0			1
05104615001	101365	4,2	20,00	45,0			1
05104616001	101372	5,0	26,00	50,0			1
05104617001	101389	5,1	26,00	50,0			1
05104618001	101396	6,0	26,00	50,0			1
05104619001	101402	6,8	30,00	50,0			1
05104620001	101419	8,0	32,00	51,0			1
05104621001	101426	8,5	33,00	53,0			1
05104622001	101433	10,0	38,00	54,0			1







### 849 HSS Houtboren Bit

Houtspiraalboor-bits voor het nauwkeurig en scheurvrij boren in zacht hout, hardhout en gecoate plaatmaterialen. Gemaakt van HSS-staal. De zeskantschacht zorgt voor een zeer goede krachtoverdracht.

Een nauwgezet afgestemde materiaalelasticiteit zorgt voor hoge standtijden. Zeer goede rondlooptrouwbaarheid. 1/4" zeskant, passend in houders conform DIN ISO 1173-D 6,3.

#### 849 HSS Houtboren Bit







Code	EAN							
Code	EAN	mm	mm	mm				
05104600001	101259	3,0	32,00	70,0				1
05104601001	101266	4,0	32,00	74,0				1
05104602001	101273	5,0	43,00	85,0				1
05104603001	101280	6,0	45,00	95,0				1
05104604001	101297	8,0	60,00	110,0				1
05104605001	101303	10,0	70,00	120,0				1

### 888/4/1 K Rapidaptor universele bithouder

- Niet-magnetische uitvoering

#### 848/851/867/19 Metaalboren-bits en bits-set



Code	EAN			
05104652001	111654			1
		 <b>888/4/1 K</b> 1x 1/4"x50		
		 <b>851/1 TZ PH</b> 2x PH 1x25; 3x PH 2x25; 1x PH 3x25		
		 <b>848 HSS</b> 1x 3,0x38,0; 1x 4,0x44,0; 1x 4,2x45,0; 1x 5,0x50,0; 1x 6,0x50,0; 1x 8,0x51,0		
		 <b>867/1 TORX®</b> 1x TX 10x25; 1x TX 15x25; 1x TX 20x25; 1x TX 25x25; 1x TX 30x25; 1x TX 40x25		

### 889/4/1 K Rapidaptor universele bithouder

Rapidator universele houder geschikt voor plaatsing van bits met 1/4"-buitenzeskant-aandrijving conform DIN ISO 1173-C 6,3 en E 6,3 (ISO 1173). Dankzij de Rapidaptor kunnen bits worden geplaatst zonder daartoe de huls te moeten bedienen.

Om de bits weer te verwijderen, hoeft u de huls slechts naar voren te schuiven - zo kunt u bits zelfs met 1 hand razendsnel wisselen. De krachtige permanente magneet houdt de bits muurvast in het gereedschap. 1/4" zeskant, passend in schroefmachines met opname conform DIN ISO 1173-F 6,3.

### 849/855/867/18 Houtboren-bit en bits-set



Code	EAN			
05104653001	111661			1
		●●	<b>889/4/1 K</b> 1x 1/4"x50	
		⊗	<b>849 HSS</b> 1x 3,0x70,0; 1x 4,0x74,0; 1x 5,0x85,0; 1x 6,0x95,0; 1x 8,0x110,0	
		⊕	<b>855/1 TH PZ</b> 2x PZ 1x25; 3x PZ 2x25; 1x PZ 3x25	
		⊛	<b>867/1 TORX®</b> 1x TX 10x25; 1x TX 15x25; 1x TX 20x25; 1x TX 25x25; 1x TX 30x25; 1x TX 40x25	

### Bit-Check 10 Drywall 1

Bit-Check voor gebruik in de droogbouw; hoogwaardige afstandhouder van aluminium; de schroefdiepte kan traploos worden ingesteld en maakt naar wens verzinken van schroeven mogelijk; 9 droogbouw-bits met aangepaste aandrijfschacht; 25 mm lang.

### Bit-Check 10 Drywall 1

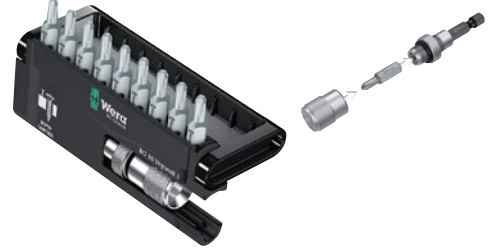
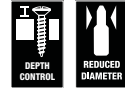

Code	EAN			
05136011001	178657			1
		●●	<b>896/4/1</b> 1x 1/4"x50	
		⊕	<b>851/1 RZ PH</b> 9x PH 2x25	



### Serie 7400 Kraffform instelbare momentschroevendraaier met Rapidaptor snelwisselhouder

Variabele draaimomentinstelling, uiterst nauwkeurig. Vereist draaimoment eenvoudig instelbaar, zonder extra gereedschap. Schaalwaarde goed leesbaar. Met kliksignaal. Rapidaptor-snelwisseltechnologie 122,167 mm maakt razendsnel wisselen van bit mogelijk. Onbegrensd losdraaimoment voor het losdraaien van vastzittende schroeven.

Meervoudige Kraffform-handgreep met geïntegreerde harde en zachte delen voor een hoge werksnelheid en bescherming van de handen. Geschikt voor plaatsing van bits met 1/4" buitenzeskant-aandrijving conform DIN ISO 1173-C 6,3 en E 6,3 (ISO 1173).

### Serie 7400 Kraffform instelbare momentschroevendraaier (0,1-3,0 Nm) met Rapidaptor snelwisselhouder



	EAN							
Code	4013288	Art.No.		Nm	Nm	mm	mm	
05074770001 <sup>1)</sup>	179012	7430	1/4"	0,10-0,34	0,015	89	142	1
05074772001 <sup>1)</sup>	179128	7431	1/4"	0,30-1,00	0,05	89	142	1
05074774001 <sup>1)</sup>	179135	7432	1/4"	0,90-1,50	0,05	89	142	1
05074700001	100641	7440	1/4"	0,3-1,2	0,05	105	155	1
05074701001	100658	7441	1/4"	1,2-3,0	0,10	105	155	1

<sup>1)</sup> Met opzet-loep, om de schaalverdeling gemakkelijk af te lezen.

### Serie 7400 Kraffform Pistoolgreep instelbare momentschroevendraaier (3,0 - 8,8 Nm) met Rapidaptor snelwisselhouder



	EAN							
Code	4013288	Art.No.		Nm	Nm	mm	mm	
05074702001	101730	7442	1/4"	3,0-6,0	0,25	150	100	1
05074705001	119308	7443	1/4"	4,0-8,8	0,40	150	100	1

### Serie 7400 Kraffform ESD instelbare momentschroevendraaier (0,1-3,0 Nm) met Rapidaptor snelwisselhouder

- Elektrostatisch veilig gereedschap door oppervlakteweerstand van <math><10^9</math> ohm

### Serie 7400 Kraffform ESD instelbare momentschroevendraaier (0,1-3,0 Nm) met Rapidaptor snelwisselhouder



	EAN							
Code	4013288	Art.No.		Nm	Nm	mm	mm	
05074780001 <sup>1)</sup>	179159	7430 ESD	1/4"	0,10-0,34	0,015	89	142	1
05074782001 <sup>1)</sup>	179166	7431 ESD	1/4"	0,30-1,00	0,05	89	142	1
05074784001 <sup>1)</sup>	179173	7432 ESD	1/4"	0,90-1,50	0,05	89	142	1
05074730001	106964	7440 ESD	1/4"	0,3-1,2	0,05	105	155	1
05074731001	106971	7441 ESD	1/4"	1,2-3,0	0,10	105	155	1

<sup>1)</sup> Met opzet-loep, om de schaalverdeling gemakkelijk af te lezen.

### Serie 7400 Kraffform instelbare momentschroevendraaier (2,5 - 29,0 in. lbs.) met Rapidaptor snelwisselhouder



	EAN							
Code	4013288	Art.No.		in. lbs.	in. lbs.	mm	mm	
05074710001	102881	7445	1/4"	2,5-11,5	0,5	105	155	1
05074711001	102898	7446	1/4"	11,0-29,0	1,0	105	155	1

### Serie 7400 Kraffform Pistoolgreep instelbare momentschroevendraaier (25,0-55,0 in. lbs.) met Rapidaptor snelwisselhouder



	EAN							
Code	4013288	Art.No.		in. lbs.	in. lbs.	mm	mm	
05074712001	102904	7447	1/4"	25,0-55,0	2,5	150	100	1



**Serie 7400 Kraffform ESD instelbare  
momentschroevendraaier (2,5-29,0 in.lbs.) met  
Rapidaptor snelwisselhouder**

- Elektrostatisch veilig gereedschap door oppervlakteweerstand van  $<10^9$  ohm

**Serie 7400 Kraffform ESD instelbare  
momentschroevendraaier (2,5-29,0 in.lbs.) met Rapidaptor  
snelwisselhouder**



	EAN							
Code	4013288	Art.No.		in. lbs.	in. lbs.	mm	mm	
05074733001	106988	7445 ESD	1/4"	2,5-11,5	0,5	105	155	1
05074734001	106995	7446 ESD	1/4"	11,0-29,0	1,0	105	155	1

**Serie 7400 Kraffform ESD instelbare  
momentschroevendraaier (0,1-1,0 Nm) met  
snelwisselhouder**

- Elektrostatisch veilig gereedschap door oppervlakteweerstand van  $<10^9$  ohm
- Geschikt voor bits met 4 mm Halfmoon en 4 mm HIOS-aandrijving

**Serie 7400 Kraffform ESD instelbare  
momentschroevendraaier (0,1-1,0 Nm) met snelwisselhouder**



	EAN							
Code	4013288	Art.No.	Nm	Nm	mm	mm		
05074786001 <sup>1)</sup>	179036	7435 ESD	0,10-0,34	0,015	89	142	5 7/16"	1
05074788001 <sup>1)</sup>	179029	7436 ESD	0,30-1,00	0,05	89	142	5 7/16"	1

<sup>1)</sup> Met opzet-loep, om de schaalverdeling gemakkelijk af te lezen.

**1430 Kraffform instelbare momentschroevendraaier  
(0,02-0,11 Nm) met snelwisselhouder**

- Elektrostatisch veilig gereedschap door oppervlakteweerstand van  $<10^9$  ohm
- Geschikt voor bits met 4 mm Halfmoon en 4 mm HIOS-aandrijving
- Te gebruiken bij bijv. smartphones, gsm-toestellen, camera's en andere elektronische apparaten

**1430 Kraffform instelbare momentschroevendraaier  
(0,02-0,11 Nm) met snelwisselhouder**



	EAN							
Code	4013288	Art.No.	Nm	Nm	mm			
05074802001 <sup>1)</sup>	179043	1430 ESD	0,02-0,06	0,0025	141	5 7/16"		1
05074804001 <sup>1)</sup>	179104	1431 ESD	0,05-0,11	0,005	141	5 7/16"		1

<sup>1)</sup> Met opzet-loep, om de schaalverdeling gemakkelijk af te lezen.

### 7440/41 Kraffform momentschroevendraaier-set 0,3-3,0 Nm

Twee draaimomentschroevendraaiers met variabele draaimomentinstelling, uiterst nauwkeurig. Vereist draaimoment eenvoudig instelbaar, zonder extra gereedschap.

Schaalwaarde goed leesbaar. Rapidaptor-snelwisseltechnologie maakt razendsnel wisselen van bit mogelijk. Onbegrensd losdraaimoment voor het losdraaien van vastzittende schroeven.

Meervoudige Kraffform-handgreep met geïntegreerde harde en zachte delen voor een hoge werksnelheid en bescherming van de handen. Inclusief bit-assortiment in hoogwaardig en stabiel kunststof koffer.

### 7440/41 Kraffform momentschroevendraaier-set 0,3-3,0 Nm

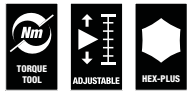

Code	EAN		
05074738001	4013288 112354		1
		<ul style="list-style-type: none"> <li>● <b>7400</b> 1x 7440, 1/4", 0,3-1,2 Nm; 1x 7441, 1/4", 1,2-3,0 Nm</li> <li>⊕ <b>867/1 TZ TORX®</b> 1x TX 6x25; 1x TX 7x25; 1x TX 8x25; 1x TX 9x25; 1x TX 10x25; 1x TX 15x25; 1x TX 20x25; 1x TX 25x25; 1x TX 30x25</li> <li>⊕ <b>867/1 IP TORX PLUS®</b> 1x 6 IPx25; 1x 7 IPx25; 1x 8 IPx25; 1x 9 IPx25; 1x 10 IPx25; 1x 15 IPx25; 1x 20 IPx25; 1x 25 IPx25; 1x 30 IPx25</li> <li>○ <b>840/1 Z Hex-Plus</b> 1x 2,0x25; 1x 2,5x25; 1x 3,0x25; 1x 4,0x25; 1x 5,0x25; 1x 6,0x25</li> </ul>	

### 7445/46/47 Kraffform momentschroevendraaier-set 2,5-55,0 in.lbs.

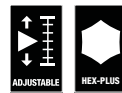

Code	EAN		
05350451001	4013288 167383		1
		<ul style="list-style-type: none"> <li>● <b>7400 inch</b> 1x 7445, 1/4", 2,5-11,5 in. lbs; 1x 7446, 1/4", 11,0-29,0 in. lbs</li> <li>● <b>7400 Pistolet inch</b> 1x 7447, 25,0-55,0 in. lbs</li> <li>⊕ <b>867/1 TZ TORX®</b> 1x TX 6x25; 1x TX 7x25; 1x TX 8x25; 1x TX 9x25; 1x TX 10x25; 1x TX 15x25; 1x TX 20x25; 1x TX 25x25; 1x TX 30x25</li> <li>⊕ <b>867/1 IP TORX PLUS®</b> 1x 6 IPx25; 1x 7 IPx25; 1x 8 IPx25; 1x 9 IPx25; 1x 10 IPx25; 1x 15 IPx25; 1x 20 IPx25; 1x 25 IPx25; 1x 30 IPx25</li> </ul>	

### 7440/41/42 Kraffform momentschroevendraaier-set 0,3-6,0 Nm



Code	EAN		
05074739001	4013288 113924		1
		<ul style="list-style-type: none"> <li>● <b>7400</b> 1x 7440, 1/4", 0,3-1,2 Nm; 1x 7441, 1/4", 1,2-3,0 Nm</li> <li>● <b>7400 Pistolet</b> 1x 7442, 3,0-6,0 Nm</li> <li>⊕ <b>867/1 TZ TORX®</b> 1x TX 6x25; 1x TX 7x25; 1x TX 8x25; 1x TX 9x25; 1x TX 10x25; 1x TX 15x25; 1x TX 20x25; 1x TX 25x25; 1x TX 30x25</li> <li>⊕ <b>867/1 IP TORX PLUS®</b> 1x 6 IPx25; 1x 7 IPx25; 1x 8 IPx25; 1x 9 IPx25; 1x 10 IPx25; 1x 15 IPx25; 1x 20 IPx25; 1x 25 IPx25; 1x 30 IPx25</li> <li>○ <b>840/1 Z Hex-Plus</b> 1x 2,0x25; 1x 2,5x25; 1x 3,0x25; 1x 4,0x25; 1x 5,0x25; 1x 6,0x25</li> </ul>	

### 7443/61/9 Montageset voor bandenspanningscontrolesysteem

9-delige gereedschapsset voor montage en onderhoud van bandendrukcontrolesystemen. Met draaimomenttechnologie voor aanhalen met veilige, vooringestelde aanhaalmomenten. Handgereedschap met meervoudige Kraftform-handgreep om snel en tegelijk ergonomisch te kunnen werken. Twee vooringestelde gereedschappen voor montage van de overwerpmoer op de schroef en het vastschroeven van het sensorhuis op het ventiel. Een instelbare Kraftform-pistoolhandgreep voor draaimomenten tussen 4,0 en 8,8 Nm. Twee TX-bits met vasthoudfunctie, dopadapter, twee steeksleutelinzetstukken plus ventieltegenhouder (voor gebruik tot 4,5 Nm). Onder andere geschikt voor bandendrukcontrolesystemen van Schrader®, Alligator®, VDO®.

### 7443/61/9 Montageset voor bandenspanningscontrolesysteem

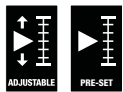

Code	EAN		
05074745001	4013288 168818		1
		7400 vor 1x 7461, 1,2 Nm	
		7400 Pistole 1x 7443, 4,0-8,8 Nm	
		300 TX 1x TX 10x1,4	
		870/1 1x 1/4"x25 <sup>1)</sup>	
		790 A/50 1x 11,0x50,0; 1x 12,0x50,0	
		867/4 TORX® HF 1x TX 15x50; 1x TX 20x50	
		327 1x 32	

<sup>1)</sup>Met kogel; voor handbediende steeksleutelinzetstukken

### 7443/12 Montageset voor bandenspanningscontrolesysteem

12-delige gereedschapsset voor montage en onderhoud van bandendrukcontrolesystemen. Met draaimomenttechnologie voor aanhalen met veilige, vooringestelde aanhaalmomenten. Handgereedschap met meervoudige Kraftform-handgreep om snel en tegelijk ergonomisch te kunnen werken. Vijf vooringestelde gereedschappen voor montage van de overwerpmoer op de schroef en het vastschroeven van het sensorhuis op het ventiel. Twee vooringesteld ventiel-indraaigereedschappen voor 0,25 Nm en 0,45 Nm.

Een instelbare Kraftform-pistoolhandgreep voor draaimomenten tussen 4,0 en 8,8 Nm. Geschikt voor alle gangbare bandendrukcontrolesystemen. Veilig schroeven dankzij eenduidige kleurcodering van de ingestelde draaimomenten (Beru/Huf®: TX 10 geel 1,25 Nm; Schrader®: TX 10 groen 1,4 Nm; Cup®/RTS®: TX 20 grijs 2,0 Nm). De op 3,3 Nm vooringestelde draaimomentschroevendraaier bedient zowel de overwerpmoer als de verbindingsschroef van de sensoren van het Alligator-systeem. Eveneens inbegrepen: dopadapter, twee bits, ventieltegenhouder (voor gebruik tot 4,5 Nm).

### 7443/12 Montageset voor bandenspanningscontrolesysteem

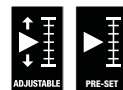

Code	EAN		
05074746001	4013288 178404		1
		7400 Pistole 1x 7443, 4,0-8,8 Nm	
		7400 vor 1x 7464, 3,3 Nm	
		300 TX 1x TX 10x1,25; 1x TX 10x1,4	
		790 A/50 1x 11,0x50,0; 1x 12,0x50,0	
		867/4 TORX® HF 1x TX 15x50; 1x TX 20x50	
		870/1 1x 1/4"x25 <sup>1)</sup>	
		300 V 1x 0,25; 1x 0,45	
		327 1x 32	

<sup>1)</sup>Met kogel; voor handbediende steeksleutelinzetstukken



### Serie 7400 Kraffform Instelbare momentschroevendraaier met standaardinstellingen met Rapidaptor snelwisselhouder

Met vooringesteld draaimoment voor alle situaties waarin constant eenzelfde draaimoment en een hoge herhalingsnauwkeurigheid vereist zijn. De draaimomentwaarde kan binnen het meetbereik worden veranderd. Rapidaptor-snelwisseltechnologie maakt razendsnel wisselen van bit mogelijk.

Onbegrensd losdraaimoment voor het losdraaien van vastzittende schroeven. Meervoudige Kraffform-handgreep met geïntegreerde harde en zachte delen voor een hoge werksnelheid en bescherming van de handen. Geschikt voor plaatsing van bits met 1/4" buitenscant-aandrijving conform DIN ISO 1173-C 6,3 en E 6,3 (ISO 1173).

### Serie 7400 Kraffform Instelbare momentschroevendraaier met standaardinstellingen (0,1-3,0 Nm) met Rapidaptor snelwisselhouder



Code	EAN	Art.No.						
				Nm	Nm	mm	mm	
05074790001	179395	7450	1/4"	0,1	0,1-0,34	89	133	1
05074790010 <sup>1)</sup>	188106	7450	1/4"	0,1	0,1-0,34	89	133	1
05074792001	179203	7451	1/4"	0,3	0,3-1,0	89	133	1
05074792010 <sup>1)</sup>	188113	7451	1/4"	0,3	0,3-1,0	89	133	1
05074794001	179197	7452	1/4"	0,9	0,9-1,5	89	133	1
05074794010 <sup>1)</sup>	188137	7452	1/4"	0,9	0,9-1,5	89	133	1
05074715001	102911	7460	1/4"	0,3	0,3-1,2	105	155	1
05074715010 <sup>1)</sup>	188144	7460	1/4"	0,3	0,3-1,2	105	155	1
05074716001	102928	7461	1/4"	1,2	1,2-3,0	105	155	1
05074716010 <sup>1)</sup>	188151	7461	1/4"	1,2	1,2-3,0	105	155	1

<sup>1)</sup> Op aanvraag kan de standaard-draaimomentwaarde (binnen het meetbereik) voor u gewijzigd worden.

### Serie 7400 Kraffform Pistoolgreep Instelbare momentschroevendraaier met standaardinstellingen (3,0 - 8,8 Nm) met Rapidaptor snelwisselhouder



Code	EAN	Art.No.						
				Nm	Nm	mm	mm	
05074717001	102935	7462	1/4"	3,0	3,0-6,0	150	100	1
05074717010 <sup>1)</sup>	188168	7462	1/4"	3,0	3,0-6,0	150	100	1
05074728001	156167	7463	1/4"	4,0	4,0-8,8	150	100	1
05074728010 <sup>1)</sup>	188199	7463	1/4"	4,0	4,0-8,8	150	100	1

<sup>1)</sup> Op aanvraag kan de standaard-draaimomentwaarde (binnen het meetbereik) voor u gewijzigd worden.

### Serie 7400 ESD Kraffform Instelbare momentschroevendraaier met standaardinstellingen (0,1-1,2 Nm) met Rapidaptor snelwisselhouder

- Elektrostatisch veilig gereedschap door oppervlakteweerstand van <math><10^9</math> ohm

### Serie 7400 ESD Kraffform Instelbare momentschroevendraaier met standaardinstellingen (0,1-1,2 Nm) met Rapidaptor snelwisselhouder



Code	EAN	Art.No.						
				Nm	Nm	mm	mm	
05074820001	179210	7450 ESD	1/4"	0,1	0,1-0,34	89	133	1
05074820010 <sup>1)</sup>	188205	7450 ESD	1/4"	0,1	0,1-0,34	89	133	1
05074822001	179470	7451 ESD	1/4"	0,3	0,3-1,0	89	133	1
05074822010 <sup>1)</sup>	188212	7451 ESD	1/4"	0,3	0,3-1,0	89	133	1
05074824001	179227	7452 ESD	1/4"	0,9	0,9-1,5	89	133	1
05074824010 <sup>1)</sup>	188229	7452 ESD	1/4"	0,9	0,9-1,5	89	133	1
05074840001	179487	7460 ESD	1/4"	0,3	0,3-1,2	105	155	1
05074840010 <sup>1)</sup>	188236	7460 ESD	1/4"	0,3	0,3-1,2	105	133	1
05074842001	179098	7461 ESD	1/4"	1,2	1,2-3,0	105	155	1
05074842010 <sup>1)</sup>	188243	7461 ESD	1/4"	1,2	1,2-3,0	105	155	1

<sup>1)</sup> Op aanvraag kan de standaard-draaimomentwaarde (binnen het meetbereik) voor u gewijzigd worden.

### Serie 7400 Kraffform Instelbare momentschroevendraaier met standaardinstellingen (2,5 - 29,0 in. lbs.) met Rapidaptor snelwisselhouder



Code	EAN	Art.No.						
				in. lbs.	in. lbs.	mm	mm	
05074720001	102942	7465	1/4"	2,5	2,5-11,5	105	155	1
05074720010 <sup>1)</sup>	188250	7465	1/4"	2,5	2,5-11,5	105	155	1
05074722001	103116	7466	1/4"	11,0	11,0-29,0	105	155	1
05074722010 <sup>1)</sup>	188267	7466	1/4"	11,0	11,0-29,0	105	155	1

<sup>1)</sup> Op aanvraag kan de standaard-draaimomentwaarde (binnen het meetbereik) voor u gewijzigd worden.

**Serie 7400 Kraffform Pistoalgreep Instelbare  
momentschroevendraaier met standaardinstellingen  
(2,05 - 55,0 in. lbs.) met Rapidaptor snelwisselhouder**



	EAN							
Code	4013288	Art.No.		in. lbs.	in. lbs.	mm	mm	
05074721001	102959	7467	1/4"	25,0	25,0-55,0	150	100	1
05074721010 <sup>1)</sup>	188274	7467	1/4"	25,0	25,0-55,0	150	100	1

<sup>1)</sup>Op aanvraag kan de standaard-draaimomentwaarde (binnen het meetbereik) voor u gewijzigd worden.

**Serie 7400 ESD Kraffform Instelbare  
Momentschroevendraaier met standaardinstellingen  
(0,1-1,0 Nm) met Snelwisselhouder**

- Elektrostatisch veilig gereedschap door oppervlakteweerstand van <math><10^9</math> ohm
- Geschikt voor bits met 4 mm Halfmoon en 4 mm HIOS-aandrijving

**Serie 7400 ESD Kraffform Instelbare  
Momentschroevendraaier met standaardinstellingen  
(0,1-1,0 Nm) met Snelwisselhouder**



	EAN							
Code	4013288	Art.No.	Nm	Nm	mm	mm		
05074826001	179067	7455 ESD	0,1	0,1-0,34	89	138	5 1/4"	1
05074826010 <sup>1)</sup>	188281	7455 ESD	0,1	0,1-0,34	89	138	5 1/4"	1
05074828001	179050	7456 ESD	0,3	0,3-1,0	89	138	5 1/4"	1
05074828010 <sup>1)</sup>	188298	7456 ESD	0,3	0,3-1,0	89	138	5 1/4"	1

<sup>1)</sup>Op aanvraag kan de standaard-draaimomentwaarde (binnen het meetbereik) voor u gewijzigd worden.

**1460 Kraffform Micro ESD Instelbare  
momentschroevendraaier met standaardinstellingen  
(0,02-0,11 Nm) met snelwisselhouder**

- Elektrostatisch veilig gereedschap door oppervlakteweerstand van <math><10^9</math> ohm
- Geschikt voor de plaatsing van bits met 4 mm Halfmoon-aandrijving en 4 mm HIOS-aandrijving
- Te gebruiken bij bijv. smartphones, gsm-toestellen, camera's en andere elektronische apparaten

**1460 Kraffform Micro ESD Instelbare  
momentschroevendraaier met standaardinstellingen  
(0,02-0,11 Nm) met snelwisselhouder**



	EAN						
Code	4013288	Art.No.	Nm	Nm	mm		
05074800001	168351	1460 ESD	0,035	0,02-0,06	131	5 1/4"	1
05074800010 <sup>1)</sup>	188304	1460 ESD	0,035	0,02-0,06	131	5 1/4"	1
05074810001	179463	1461 ESD	0,050	0,05-0,11	131	5 1/4"	1
05074810010 <sup>1)</sup>	188311	1461 ESD	0,050	0,05-0,11	131	5 1/4"	1

<sup>1)</sup>Op aanvraag kan de standaard-draaimomentwaarde (binnen het meetbereik) voor u gewijzigd worden.

**300 Hex Draaimoment-indicator**

Draaimomentschroevendraaier met vast draaimoment voor binnenzeskant-schroeven. Beveiligd tegen manipulatie. Slanke zeskant-kling. Onbegrensd losdraaimoment voor het losdraaien van vastzittende schroeven.

Meerdelige Kraffform Plus-handgreep om prettig en ergonomisch verantwoord te kunnen werken en blaren en schuurplekken te voorkomen. Harde gripzones voor een hoge werksnelheid, zachte gripzones voor een hoge draaimomentoverdracht.

Met Hex-Plus-profiel, ter voorkoming van uitdraaien van schroefkoppen. De Black Point-punt biedt extra bescherming tegen corrosie en hoge pasnauwkeurigheid.

**300 Hex Draaimoment-indicator**



	EAN							
Code	4013288		Nm	ft. lb.	mm	mm	mm	
05027910001	096425	2,0	1,4	1,0	4	3,5	65	1
05027911001	096432	2,5	2,0	1,5	4	3,8	65	1
05027912001	096449	3,0	3,0	2,2	4	3,8	65	1

### 300 Hex Draaimoment-indicator, Pistolgreep



	EAN							
Code	4013288		Nm	ft. lb.	mm	mm	mm	
05027913001	099150	4,0	5,0	3,7 ft.lb.	160	100	65	1

### 300 Draaimoment-indicator TORX®

- Voor binnen-TORX®-schroeven

### 300 Draaimoment-indicator TORX®



	EAN							
Code	4013288		Nm	ft. lb.	mm	mm	mm	
05027930001	093325	TX 6	0,6	0,4	4	3,5	65	1
05027931001	093332	TX 7	0,9	0,7	4	3,5	65	1
05027932001	093349	TX 8	1,2	0,9	4	3,5	65	1
05027933001	093356	TX 9	1,4	1,0	4	3,5	65	1
05027934001	093370	TX 10	2,0	1,5	4	3,8	65	1
05027935001	093363	TX 15	3,0	2,2	4	3,8	65	1

### 300 TX Draaimoment-indicator TORX®, Pistolgreep



	EAN							
Code	4013288		Nm	ft. lb.	mm	mm	mm	
05027936001	099143	TX 20	5,0	3,7 ft.lb.	160	100	65	1

### 300 IP Draaimoment-indicator TORX PLUS®

- Voor binnen-TORX PLUS®-schroeven

### 300 IP Draaimoment-indicator TORX PLUS®



	EAN							
Code	4013288		Nm	ft. lb.	mm	mm	mm	
05028040001	093387	6 IP	0,6	0,4	4	3,5	65	1
05028041001	093394	7 IP	0,9	0,7	4	3,5	65	1
05028042001	093431	8 IP	1,2	0,9	4	3,5	65	1
05028043001	093400	9 IP	1,4	1,0	4	3,5	65	1
05028044001	093417	10 IP	2,0	1,5	4	3,8	65	1
05028045001	093424	15 IP	3,0	2,2	4	3,8	65	1

### 300 IP Draaimoment-indicator TORX PLUS®



	EAN							
Code	4013288		Nm	ft. lb.	mm	mm	mm	
05028046001	099136	20 IP	5,0	3,7 ft.lb.	160	100	65	1

### 400 Hex Draaimoment-indicator

Ddraaimomentindicator met vast ingestelde draaimomentwaarde voor binnenzeskant- en TORX®-schroeven. Beveiligd tegen manipulatie. De robuuste slippkoppeling staat garant voor een duidelijk hoorbaar en voelbaar signaal zodra de ingestelde draaimomentwaarde wordt bereikt; overschrijden van het draaimoment is dan ook onmogelijk. Aanzienlijk hoger losdraaimoment dan de ingestelde draaimomentwaarde, waardoor er in de meeste gevallen geen extra gereedschap vereist zal zijn voor het losdraaien van schroefverbindingen. Dankzij de vorm van de greep wordt de bal van de hand goed opgevuld en komen de vingers in de zacht afgeronde inkepingen in de greep te liggen. Daardoor is een optimale, ergonomische krachtoverdracht gewaarborgd.

### 400 Hex Draaimoment-indicator



	EAN								
<b>Code</b>	4013288		Nm	mm	mm	mm			
05005080001	208835	4,0	4,0	60	48	100	2 3/8"	1	
05005081001	208842	5,0	5,0	60	48	100	2 3/8"	1	

### 400 TX Draaimoment-indicator

- Voor binnen-TORX®-schroeven

### 400 TX Draaimoment-indicator



	EAN							
<b>Code</b>	4013288		Nm	mm	mm	mm		
05005090001	208811	TX 20	4,0	60	48	100	2 3/8"	1
05005091001	208828	TX 25	5,0	60	48	100	2 3/8"	1

### Click-Torque A 5 draaimomentsleutel met omschakelratel

Klikdraaimomentsleutel met herkenbaar Wera ontwerp. Zeer robuuste uitvoering met hoge nauwkeurigheid conform DIN EN ISO 6789-1:2017-07. Eenvoudige instelling en borging van opgegeven waarde.

Het hoor- en voelbare doorratelen bij het bereiken van de schaalwaarde maakt het bovendien gemakkelijker om het gewenste draaimoment in te stellen. Het robuuste mechanisme geeft een duidelijk hoor- en voelbaar signaal zodra het ingestelde draaimoment bereikt wordt. Voor rechtsom vastdraaien, met omschakelratel met 45 tanden.

- Met 1/4" vierkant-aandrijving; omschakelratel met 45 tanden
- Bereik: 2.5-25 Nm; nauwkeurigheid ±4% conform DIN EN ISO 6789-1:2017-07

### Click-Torque A 5 draaimomentsleutel met omschakelratel



	EAN							
<b>Code</b>	4013288		Nm	Nm	lbf. ft.	mm	mm	
05075604001	193179	1/4"	2,5-25	0,10	1-18	290	121	1

### Click-Torque A 6 draaimomentsleutel met omschakelratel

- Met 1/4" zeskant-aandrijving; omschakelratel met 45 tanden
- Bereik: 2.5-25 Nm; nauwkeurigheid ±4% conform DIN EN ISO 6789-1:2017-07

### Click-Torque A 6 draaimomentsleutel met omschakelratel



	EAN							
<b>Code</b>	4013288		Nm	Nm	lbf. ft.	mm	mm	
05075605001	193186	1/4"	2,5-25	0,10	1-18	290	121	1

## Click-Torque A 6 Set 1







Klikdraaimomentsleutel in onmiskenbaar Wera design. Zeer robuuste uitvoering met hoge nauwkeurigheid conform DIN EN ISO 6789-1:2017-07.

Eenvoudige instelling en borging van opgegeven waarde. Het hoor- en voelbare geklik bij het instellen van de schaalwaarde maakt het bovendien gemakkelijker om het gewenste draaimoment in te stellen. Het robuuste mechanisme geeft een duidelijk hoor- en voelbaar kliksignaal zodra het ingestelde draaimoment bereikt wordt.

Voor rechtsom vastdraaien, met omschakelratel met 45 tanden. De complete set bestaat uit de Wera Click draaimomentsleutel en bijbehorende accessoires. Inbegrepen in de levering: Click-Torque A 6 1/4" 2,5 – 25 Nm, 6 doppen met 1/4" aandrijving, 11 Hex-Plus binnenzeskant-, kruiskop PH- en TORX®-bits plus accessoires (verlengstuk en adapter).

### Click-Torque A 6 Set 1



Code	EAN		
05130110001	4013288 205643		1
		<b>Click-Torque A 6</b> 1x 1/4", 2,5-25 Nm	
		 <b>851/4 TZ PH</b> 1x PH 2x50	
		 <b>867/4 Z TORX®</b> 1x TX 15x50; 1x TX 20x50; 1x TX 25x50; 1x TX 27x50; 1x TX 30x50; 1x TX 40x50	
		 <b>840/4 Z Hex-Plus</b> 1x 3,0x50; 1x 4,0x50; 1x 5,0x50; 1x 6,0x50	
		 <b>870/1</b> 1x 1/4"x25 <sup>1)</sup>	
		 <b>8794 SA</b> 1x 1/4"x75,0	
		 <b>8790 HMA</b> 1x 6,0x23,0; 1x 7,0x23,0; 1x 8,0x23,0; 1x 10,0x23,0; 1x 12,0x23,0; 1x 13,0x23,0	
		<b>K240</b> 1x 50,0x240,0	

<sup>1)</sup> Met kogel; voor handbediende steeksleutelinzetstukken

## Bicycle Set Torque 1

De 16-delige set van schroefgereedschappenspecialist Wera biedt de oplossing voor de meest voorkomende schroefproblemen rondom de fiets met betrouwbare controle over het uitgeoefende draaimoment ter bescherming van de kwetsbare componenten. Met Klick draaimomentsleutel in onmiskenbaar Wera design.

Zeer robuuste uitvoering met hoge nauwkeurigheid conform DIN EN ISO 6789-1:2017-07. Gewenste waarde eenvoudig in te stellen en te borgen. Het hoorbaar en voelbaar aangrijpen bij het bereiken van de schaalwaarde vereenvoudigt nog eens extra de veilige instelling van de gewenste draaimomentwaarde.

Het robuuste activeringsmechanisme staat garant voor een duidelijk hoorbaar en voelbaar signaal zodra het ingestelde draaimoment wordt bereikt.

Voor rechtsom aanhalen en met omschakelratel met 45 tanden. De draaimomentsleutel is uiterst ruimtebesparend, in combinatie met bij het draaimomentbereik passende en op de meest voorkomende schroefwerkzaamheden bij fietsen aangepaste accessoires, verpakt in een robuust stoffen etui dat gerust op krasgevoelige oppervlakken kan worden gelegd.

Inhoud: Click-Torque A 5, 1/4", 2,5 – 25 Nm, 4 doppen met 1/4" aandrijving, 7 Hex-Plus binnenzeskant- en 4 TORX®-bitdoppen. Voorzien van Take-it-Easy Toolfinder met kleurcodering op maat – voor het eenvoudig en snel vinden van het benodigde gereedschap.

Bitdoppen met vasthoudfunctie voor uiterst comfortabel schroeven zonder dat de schroef telkens van het gereedschap af valt. Ongelooflijk compacte indeling voor veel gereedschap op weinig ruimte. Stoffen etui met hoge robuustheid en lange levensduur.

Extra oppervlakbescherming door stof aan buitenzijde. Laag gewicht en gering volume en daardoor makkelijk mee te nemen. Bitdoppen met alle voordelen van de Wera Bit-technologie zoals nauwkeurige profilering, slijtvastheid en rondloopeigenschappen.



## Bicycle Set Torque 1



Code	EAN			
05004180001	4013288 207685			1
			<b>Click-Torque A 5</b> 1x 1/4", 2,5-25 Nm	
		●	<b>8790 HMA</b> 1x 10,0x23,0; 1x 13,0x23,0; 1x 14,0x23,0; 1x 15,0x23,0	
		✳	<b>8767 A HF</b> 1x TX 10x28,0; 1x TX 20x28,0; 1x TX 25x28,0; 1x TX 30x28,0	
		○	<b>8740 A HF</b> 1x 3,0x28,0; 1x 4,0x28,0; 1x 5,0x28,0; 1x 5,0x100,0; 1x 6,0x28,0; 1x 6,0x100,0; 1x 8,0x28,0	

## Click-Torque B 1 draaimomentsleutel met omschakelratel

- Met 3/8" vierkant-aandrijving; omschakelratel met 45 tanden
- Bereik: 10-50 Nm; nauwkeurigheid ±3% conform DIN EN ISO 6789-1:2017-07

## Click-Torque B 1 draaimomentsleutel met omschakelratel



Code	EAN							
05075610001	4013288 193193	3/8"	Nm	Nm	lbf. ft.	mm	mm	1
			10-50	0,25	8-36	360	140	

## Click-Torque B 2 draaimomentsleutel met omschakelratel

- Met 3/8" vierkant-aandrijving; omschakelratel met 45 tanden
- Bereik: 20-100 Nm; nauwkeurigheid ±3% conform DIN EN ISO 6789-1:2017-07

## Click-Torque B 2 draaimomentsleutel met omschakelratel



Code	EAN							
05075611001	4013288 193209	3/8"	Nm	Nm	lbf. ft.	mm	mm	1
			20-100	0,5	15-73	405	140	

## Click-Torque C 1 draaimomentsleutel met omschakelratel

- Met 1/2" vierkant-aandrijving; omschakelratel met 45 tanden
- Bereik: 10-50 Nm; nauwkeurigheid ±3% conform DIN EN ISO 6789-1:2017-07

## Click-Torque C 1 draaimomentsleutel met omschakelratel



Code	EAN							
05075620001	4013288 193216	1/2"	Nm	Nm	lbf. ft.	mm	mm	1
			10-50	0,25	8-36	360	140	

## Click-Torque C 2 draaimomentsleutel met omschakelratel

- Met 1/2" vierkant-aandrijving; omschakelratel met 45 tanden
- Bereik: 20-100 Nm; nauwkeurigheid ±3% conform DIN EN ISO 6789-1:2017-07

## Click-Torque C 2 draaimomentsleutel met omschakelratel



Code	EAN							
05075621001	4013288 193223	1/2"	Nm	Nm	lbf. ft.	mm	mm	1
			20-100	0,5	15-73	405	140	

### Click-Torque C 3 draaimomentsleutel met omschakelratel

- Met 1/2" vierkant-aandrijving; omschakelratel met 45 tanden
- Bereik: 40-200 Nm; nauwkeurigheid ±3% conform DIN EN ISO 6789-1:2017-07

### Click-Torque C 3 draaimomentsleutel met omschakelratel



Code	EAN		Nm	Nm	lbf. ft.	mm	mm	
05075622001	193230	1/2"	40-200	1,0	30-146	510	140	1

### Click-Torque C 3 Set 1

Klick draaimomentsleutelset in onmiskenbaar Wera design. Zeer robuuste uitvoering met hoge nauwkeurigheid conform DIN EN ISO 6789-1:2017-07. Gewenste waarde eenvoudig in te stellen en te borgen. Het hoor- en voelbaar aangrijpen bij het bereiken van de schaalwaarde vereenvoudigt nog eens extra de veilige instelling van de gewenste draaimomentwaarde. Het robuuste activeringsmechanisme staat garant voor een duidelijk hoorbaar en voelbaar signaal zodra het ingestelde draaimoment wordt bereikt.

Voor rechtsom aanhalen en met omschakelratel met 45 tanden. Draaimomentsleutel en daarmee compatibele accessoires worden uitermate ruimtebesparend verpakt in een robuust, stoffen etui dat probleemloos op krasgevoelige oppervlakken kan worden gelegd. Inhoud: Click-Torque C 3, 1/2", 40 – 200 Nm, 4 doppen met 1/2" aandrijving, 7 Hex-Plus binnenzeskant- en TORX®-bitdoppen plus verlengstuk.

### Click-Torque C 3 Set 1



Code	EAN		
05075680001	207609		1
		<b>Click-Torque C 3</b> 1x 1/2", 40-200 Nm	
		<ul style="list-style-type: none"> <li>● <b>8790 HMC</b> 1x 10,0x37,0; 1x 13,0x37,0; 1x 17,0x37,0; 1x 19,0x37,0</li> <li>⊕ <b>8767 C HF</b> 1x TX 30x60,0; 1x TX 40x60,0; 1x TX 45x60,0; 1x TX 50x60,0</li> <li>○ <b>8740 C HF</b> 1x 6,0x60,0; 1x 8,0x60,0; 1x 10,0x60,0</li> <li>◐ <b>8794 SC</b> 1x 1/2"x125,0</li> </ul>	

### Click-Click-Torque C 4 draaimomentsleutel met omschakelratel

- Met 1/2" vierkant-aandrijving; omschakelratel met 45 tanden
- Bereik: 60-300 Nm; nauwkeurigheid ±3% conform DIN EN ISO 6789-1:2017-07

### Click-Click-Torque C 4 draaimomentsleutel met omschakelratel



Code	EAN		Nm	Nm	lbf. ft.	mm	mm	
05075623001	193247	1/2"	60-300	1,0	45-220	595	140	1

### Click-Torque C 5 draaimomentsleutel met omschakelratel

- Met 1/2" vierkant-aandrijving; omschakelratel met 45 tanden
- Bereik: 80-400 Nm; nauwkeurigheid ±3% conform DIN EN ISO 6789-1:2017-07

### Click-Torque C 5 draaimomentsleutel met omschakelratel



	EAN	□				—	—	⊠
Code	4013288		Nm	Nm	lbf. ft.	mm	mm	
05075624001	193254	1/2"	80-400	1,0	60-295	680	140	1

### Click-Torque E 1 draaimomentsleutel met omschakelratel

- Met 3/4" vierkant-aandrijving; omschakelratel met 45 tanden
- Bereik: 200-1000 Nm; nauwkeurigheid ±3% conform DIN EN ISO 6789-1:2017-07

### Click-Torque E 1 draaimomentsleutel met omschakelratel



	EAN	□				—	—	⊠
Code	4013288		Nm	Nm	lbf. ft.	mm	mm	
05075630001	193261	3/4"	200-1000	1,0	148-737	1250	140	1

### Click-Torque X 1 draaimomentsleutel voor insteekgereedschappen

Klikdraaimomentsleutel in onmiskenbaar Wera design. Zeer robuuste uitvoering met hoge nauwkeurigheid conform DIN EN ISO 6789-1:2017-07. Eenvoudige instelling en borging van opgegeven waarde. Het hoor- en voelbare doorratelen bij het bereiken van de schaalwaarde maakt het bovendien gemakkelijker om het gewenste draaimoment in te stellen.

Het robuuste mechanisme geeft een duidelijk hoor- en voelbaar signaal zodra het ingestelde draaimoment bereikt wordt. Voor rechtsom en linksom draaien en met insteekvierkant van 9x12 mm voor opname van geschikte insteekgereedschappen.

- Met opname voor verwisselbare insteekgereedschappen van 9x12 mm
- Bereik: 2.5-25 Nm; nauwkeurigheid ±4% conform DIN EN ISO 6789-1:2017-07

### Click-Torque X 1 draaimomentsleutel voor insteekgereedschappen



	EAN	□				—	—	⊠
Code	4013288		Nm	Nm	lbf. ft.	mm	mm	
05075651001	193773	9x12	2,5-25	0,10	1-18	283	121	1

### Click-Torque X 2 draaimomentsleutel voor insteekgereedschappen

- Met opname voor verwisselbare insteekgereedschappen van 9x12 mm
- Bereik: 10-50 Nm; nauwkeurigheid ±3% conform DIN EN ISO 6789-1:2017-07

### Click-Torque X 2 draaimomentsleutel voor insteekgereedschappen



	EAN	□				—	—	⊠
Code	4013288		Nm	Nm	lbf. ft.	mm	mm	
05075652001	193797	9x12	10-50	0,25	8-36	338	140	1



### Click-Torque X 3 draaimomentsleutel voor insteekgereedschappen

- Met opname voor verwisselbare insteekgereedschappen van 9x12 mm
- Bereik: 20-100 Nm; nauwkeurigheid  $\pm 3\%$  conform DIN EN ISO 6789-1:2017-07

### Click-Torque X 3 draaimomentsleutel voor insteekgereedschappen



Code	EAN	□				—	—	□
Code	4013288		Nm	Nm	lbf. ft.	mm	mm	
05075653001	193780	9x12	20-100	0,5	15-73	372	140	1

### Click-Torque X 4 draaimomentsleutel voor insteekgereedschappen

- Met opname voor verwisselbare insteekgereedschappen v an 14x18 mm
- Bereik: 40-200 Nm; nauwkeurigheid  $\pm 3\%$  conform DIN EN ISO 6789-1:2017-07

### Click-Torque X 4 draaimomentsleutel voor insteekgereedschappen



Code	EAN	□				—	—	□
Code	4013288		Nm	Nm	lbf. ft.	mm	mm	
05075654001	193803	14x18	40-200	1,0	30-146	480	140	1

### Click-Torque X 5 draaimomentsleutel voor insteekgereedschappen

- Met opname voor verwisselbare insteekgereedschappen van 14x18 mm
- Bereik: 60-300 Nm; nauwkeurigheid  $\pm 3\%$  conform DIN EN ISO 6789-1:2017-07

### Click-Torque X 5 draaimomentsleutel voor insteekgereedschappen



Code	EAN	□				—	—	□
Code	4013288		Nm	Nm	lbf. ft.	mm	mm	
05075655001	193810	14x18	60-300	1,0	45-220	570	140	1

### Click-Torque X 6 draaimomentsleutel voor insteekgereedschappen

- Met opname voor verwisselbare insteekgereedschappen van 14x18 mm
- Bereik: 80-400 Nm; nauwkeurigheid  $\pm 3\%$  conform DIN EN ISO 6789-1:2017-07

### Click-Torque X 6 draaimomentsleutel voor insteekgereedschappen



Code	EAN	□				—	—	□
Code	4013288		Nm	Nm	lbf. ft.	mm	mm	
05075656001	193827	14x18	80-400	1,0	60-295	655	140	1

### Click-Torque XP 1 draaimomentsleutel met standaardinstellingen voor insteekgereedschappen

Draaimomentsleutel met voorinstelbare draaimomentwaarde voor alle situaties waarin constant eenzelfde draaimoment en een hoge herhalingsnauwkeurigheid vereist zijn.

De draaimomentwaarde kan binnen het meetbereik worden veranderd. Het robuuste activeringsmechanisme staat garant voor een duidelijk hoorbaar en voelbaar signaal zodra de ingestelde draaimomentwaarde wordt bereikt.

Dankzij binnenvierkant voor verwisselbare insteekgereedschappen voor rechts- en links aanhalen geschikt. Op aanvraag kan de standaard-draaimomentwaarde (binnen het meetbereik) voor u gewijzigd worden.

- Met binnenvierkant (9x12mm) voor verwisselbare insteekgereedschappen voor rechts- en links aanhalen geschikt
- Voorinstelbare Klick draaimomentsleutel in onmiskenbaar Wera design
- Bereik: 2,5-25 Nm; nauwkeurigheid  $\pm 2\%$  conform DIN EN ISO 6789-1:2017-07
- De voorinstelbare draaimomentwaarde kan in het testlaboratorium binnen het meetbereik worden veranderd

### Click-Torque XP 1 draaimomentsleutel met standaardinstellingen voor insteekgereedschappen



Code	EAN	□				—	—	□
Code	4013288		Nm	Nm	lbf. ft.	mm	mm	
05075670001	206169	9x12	2,5	2,5-25	2-18	217	137	1
05075670010 <sup>1)</sup>	206206	9x12	2,5	2,5-25	2-18	217	137	1

<sup>1)</sup> Op aanvraag kan de standaard-draaimomentwaarde (binnen het meetbereik) voor u gewijzigd worden.

### Click-Torque XP 2 draaimomentsleutel met standaardinstellingen voor insteekgereedschappen

- Met binnenvierkant (9x12mm) voor verwisselbare insteekgereedschappen voor rechts- en links aanhalen geschikt
- Bereik: 10-50 Nm; nauwkeurigheid  $\pm 2\%$  conform DIN EN ISO 6789-1:2017-07
- De vooringestelde draaimomentwaarde kan in het testlaboratorium binnen het meetbereik worden veranderd

### Click-Torque XP 2 draaimomentsleutel met standaardinstellingen voor insteekgereedschappen



Code	EAN	□	Nm	Nm	lbf. ft.	mm	mm	
05075671001	206176	9x12	10,0	10-50	8-36	262	137	1
05075671010 <sup>1)</sup>	206213	9x12	10,0	10-50	8-36	262	137	1

<sup>1)</sup>Op aanvraag kan de standaard-draaimomentwaarde (binnen het meetbereik) voor u gewijzigd worden.

### Click-Torque XP 3 draaimomentsleutel met standaardinstellingen voor insteekgereedschappen

- Met binnenvierkant (9x12mm) voor verwisselbare insteekgereedschappen voor rechts- en links aanhalen geschikt
- Bereik: 15-100 Nm; nauwkeurigheid  $\pm 2\%$  conform DIN EN ISO 6789-1:2017-07
- De vooringestelde draaimomentwaarde kan in het testlaboratorium binnen het meetbereik worden veranderd

### Click-Torque XP 3 draaimomentsleutel met standaardinstellingen voor insteekgereedschappen



Code	EAN	□	Nm	Nm	lbf. ft.	mm	mm	
05075672001	206183	9x12	15,0	15-100	11-74	332	137	1
05075672010 <sup>1)</sup>	207999	9x12	15,0	15-100	11-74	332	137	1

<sup>1)</sup>Op aanvraag kan de standaard-draaimomentwaarde (binnen het meetbereik) voor u gewijzigd worden.

### Click-Torque XP 4 draaimomentsleutel met standaard instellingen voor insteekgereedschappen

- Met binnenvierkant (14x18) voor verwisselbare insteekgereedschappen voor rechts- en links aanhalen geschikt
- Bereik: 20-250 Nm; nauwkeurigheid  $\pm 2\%$  conform DIN EN ISO 6789-1:2017-07
- De vooringestelde draaimomentwaarde kan in het testlaboratorium binnen het meetbereik worden veranderd

### Click-Torque XP 4 draaimomentsleutel met standaard instellingen voor insteekgereedschappen



Code	EAN	□	Nm	Nm	lbf. ft.	mm	mm	
05075673001	206190	14x18	20,0	20-250	15-184	457	145	1
05075673010 <sup>1)</sup>	206220	14x18	20,0	20-250	15-184	457	145	1

<sup>1)</sup>Op aanvraag kan de standaard-draaimomentwaarde (binnen het meetbereik) voor u gewijzigd worden.



## 7770 insteek-steeksleutels

- Vierkant-insteekgereedschap van 9x12 mm
- Voor draaimomentsleutel uit de Click-Torque X en XP reeks met opname van 9x12 mm
- Toepassing: Voor zeskantschroeven en/of -moeren
- Met stiftvergrendeling
- Vanwege de uitvoering in chroom-vanadium staal zijn de insteekgereedschappen geschikt voor hoge belastingen

### A Vorm

05078600001  
05078601001  
05078602001  
05078603001  
05078604001  
05078605001



### B Vorm

05078606001  
05078607001  
05078608001  
05078609001  
05078610001  
05078611001  
05078612001



## 7770 insteek-steeksleutels

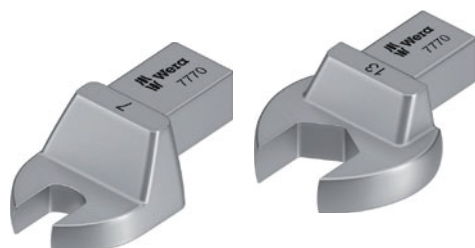

	EAN							
Code	4013288	mm	mm	mm	mm	mm	mm	
05078600001	196101	7	39,0	22,0	22,0	5,0		1
05078601001	196095	8	39,0	22,0	22,0	5,0		1
05078602001	196088	9	39,0	22,0	22,0	5,0		1
05078603001	196071	10	39,0	22,0	22,0	5,0		1
05078604001	196064	11	39,0	22,0	22,0	5,0		1
05078605001	196057	12	39,0	22,0	22,0	5,0		1
05078606001	196040	13	41,0	24,0	30,0	7,0		1
05078607001	196033	14	41,0	24,0	30,0	7,0		1
05078608001	196026	15	41,0	24,0	30,0	7,0		1
05078609001	196019	16	41,0	24,0	30,0	7,0		1
05078610001	196002	17	41,0	24,0	30,0	7,0		1
05078611001	196118	18	41,0	24,0	30,0	7,0		1
05078612001	196125	19	41,0	24,0	30,0	7,0		1

## 7780 insteek-steeksleutels

Insteek-steeksleutels, voor zeskantschroeven en/of -moeren; voor draaimomentsleutel uit de Click-Torque X en XP reeks met opname van 14x18 mm.

### A Vorm

05078670001



### B Vorm

05078671001  
05078672001  
05078673001  
05078674001  
05078675001  
05078676001



### C Vorm

05078677001  
05078678001  
05078679001  
05078680001  
05078681001



### D Vorm

05078682001  
05078683001  
05078684001  
05078685001  
05078686001  
05078687001





## 7780 insteek-steeksleutels



	EAN							
Code	4013288	mm	mm	mm	mm	mm	mm	
05078670001	196729	13	56,0	32,0	30,0	7,0		1
05078671001	196736	14	58,0	33,0	32,0	8,0		1
05078672001	196743	15	58,0	33,0	32,0	8,0		1
05078673001	196750	16	58,0	33,0	32,0	9,0		1
05078674001	196767	17	58,0	33,0	32,0	9,0		1
05078675001	196774	18	58,0	33,0	32,0	9,7		1
05078676001	196781	19	58,0	33,0	32,0	9,7		1
05078677001	196798	21	61,0	36,0	52,0	11,0		1
05078678001	196804	22	61,0	36,0	52,0	11,0		1
05078679001	196811	24	61,0	36,0	52,0	12,0		1
05078680001	196828	26	61,0	36,0	52,0	13,0		1
05078681001	196835	27	61,0	36,0	52,0	13,0		1
05078682001	196842	29	61,0	36,0	52,0	14,0		1
05078683001	196859	30	61,0	36,0	52,0	14,0		1
05078684001	196866	32	61,0	36,0	52,0	14,0		1
05078685001	196873	36	61,0	36,0	52,0	15,0		1
05078686001	196880	38	61,0	36,0	52,0	15,0		1
05078687001	196897	41	61,0	36,0	52,0	15,0		1

### 7771 insteek-ringsleutels

Insteek-ringsleutels, voor zeskantschroeven en/of -moeren; voor draaimomentsleutel uit de Click-Torque X en XP reeks met opname van 9x12 mm.

 <p><b>A Vorm</b>                      05078620001                      05078621001                      05078622001                      05078623001                      05078624001</p>	 <p><b>B Vorm</b>                      05078625001                      05078626001                      05078627001                      05078628001                      05078629001                      05078630001                      05078631001                      05078632001</p>	 <p><b>C Vorm</b>                      05078633001</p>
---	--	---



### 7771 insteek-ringsleutels



Code	EAN							
05078620001	196163	7	41,0	24,0	22,0	8,0		
05078621001	196156	8	41,0	24,0	22,0	8,0		
05078622001	196170	9	41,0	24,0	22,0	8,0		
05078623001	196187	10	41,0	24,0	22,0	8,0		
05078624001	196194	11	41,0	24,0	22,0	8,0		
05078625001	196200	12	44,0	27,0	22,0	11,0		
05078626001	196217	13	44,0	27,0	22,0	11,0		
05078627001	196224	14	44,0	27,0	22,0	11,0		
05078628001	196231	15	44,0	27,0	22,0	11,0		
05078629001	196248	16	44,0	27,0	22,0	11,0		
05078630001	196255	17	44,0	27,0	22,0	11,0		
05078631001	196262	18	44,0	27,0	22,0	11,0		
05078632001	196279	19	44,0	27,0	22,0	11,0		
05078633001	196286	21	51,0	34,0	33,0	15,0		

### 7781 insteek-ringsleutels

Insteek-ringsleutels, voor zeskantschroeven en/of -moeren; voor draaimomentsleutel uit de Click-Torque X en XP reeks met opname van 14x18 mm.

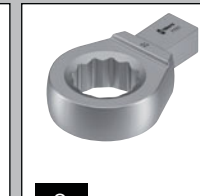
 <p><b>A Vorm</b>                      05078690001                      05078691001                      05078692001</p>	 <p><b>B Vorm</b>                      05078693001                      05078694001                      05078695001                      05078696001                      05078697001                      05078698001                      05078699001</p>	 <p><b>C Vorm</b>                      05078700001                      05078701001                      05078702001                      05078703001                      05078704001                      05078705001</p>
---	--	--

### 7781 insteek-ringsleutels



	EAN							
Code	4013288	mm	mm	mm	mm	mm	mm	
05078690001	196132	13	62,0	37,0	30,0	11,0		1
05078691001	196576	14	62,0	37,0	30,0	11,0		1
05078692001	196583	15	62,0	37,0	30,0	11,0		1
05078693001	196590	16	64,0	39,0	28,0	12,0		1
05078694001	196606	17	64,0	39,0	28,0	12,0		1
05078695001	196620	18	64,0	39,0	28,0	12,0		1
05078696001	196637	19	64,0	39,0	28,0	12,0		1
05078697001	196644	21	64,0	39,0	28,0	12,0		1
05078698001	196613	22	64,0	39,0	28,0	12,0		1
05078699001	196651	24	64,0	39,0	28,0	12,0		1
05078700001	196668	27	81,0	56,0	53,0	21,0		1
05078701001	196675	30	81,0	56,0	53,0	21,0		1
05078702001	196682	32	81,0	56,0	53,0	21,0		1
05078703001	196699	34	81,0	56,0	53,0	21,0		1
05078704001	196705	36	81,0	56,0	53,0	21,0		1
05078705001	196712	41	81,0	56,0	53,0	21,0		1

### 7772 A insteekratel, omschakelbaar

Insteekratel, omschakelbaar, voor 1/4" vierkant-steeksleutelinzetstukken en 1/4" verbindingselementen met vierkant-aandrijving; voor draaimomentsleutel uit de Click-Torque X en XP reeks met opname van 9x12 mm.

### 7772 A insteekratel, omschakelbaar



	EAN						
Code	4013288		mm	mm	mm	mm	
05078635001	196347	1/4"	49,0	32,0	28,0	15,0	1

### 7772 B insteekratel, omschakelbaar

Insteekratel, omschakelbaar, voor  $\frac{3}{8}$ " vierkant-steeksleutelinzetstukken en  $\frac{3}{8}$ " verbindingselementen met vierkant-aandrijving; voor draaimomentsleutel uit de Click-Torque X en XP reeks met opname van 9x12 mm.

#### 7772 B insteekratel, omschakelbaar



	EAN							
Code	4013288		mm	mm	mm	mm		
05078636001	196446	$\frac{3}{8}$ "	52,0	35,0	35,0	21,0		1

### 7772 C insteekratel, omschakelbaar

Insteekratel, omschakelbaar, voor  $\frac{1}{2}$ " vierkant-steeksleutelinzetstukken en  $\frac{1}{2}$ " verbindingselementen met vierkant-aandrijving; voor draaimomentsleutel uit de Click-Torque X en XP reeks met opname van 9x12 mm.

#### 7772 C insteekratel, omschakelbaar



	EAN							
Code	4013288		mm	mm	mm	mm		
05078637001	196453	$\frac{1}{2}$ "	58,0	41,0	42,0	23,0		1

### 7782 C insteekratel, omschakelbaar

Insteekratel, omschakelbaar, voor  $\frac{1}{2}$ " vierkant-steeksleutelinzetstukken en  $\frac{1}{2}$ " verbindingselementen met vierkant-aandrijving; voor draaimomentsleutel uit de Click-Torque X reeks met opname van 14x18 mm.

#### 7782 C insteekratel, omschakelbaar



	EAN							
Code	4013288		mm	mm	mm	mm		
05078707001	196552	$\frac{1}{2}$ "	66,0	41,0	42,0	23,0		1

### 7782 E insteekratel, omschakelbaar

Insteekratel, omschakelbaar, voor  $\frac{3}{4}$ " vierkant-steeksleutelinzetstukken en  $\frac{3}{4}$ " verbindingselementen met vierkant-aandrijving; voor draaimomentsleutel uit de Click-Torque X en XP reeks met opname van 14x18 mm.

#### 7782 E insteekratel, omschakelbaar



	EAN							
Code	4013288		mm	mm	mm	mm		
05078708001	196569	$\frac{3}{4}$ "	90,0	65,0	65,0	36,0		1

### 7773 A insteekgereedschap met vierkant

Insteekgereedschap met vierkant, voor  $\frac{1}{4}$ " vierkant-steeksleutelinzetstukken en  $\frac{1}{4}$ " verbindingselementen met vierkant-aandrijving; voor draaimomentsleutel uit de Click-Torque X en XP reeks met opname van 9x12 mm.

#### 7773 A insteekgereedschap met vierkant



	EAN							
Code	4013288		mm	mm				
05078200001	023742	$\frac{1}{4}$ "	44,0	28,0	21,0	14,0		1

#### 7773 B insteekgereedschap met vierkant



	EAN							
Code	4013288		mm	mm				
05078205001	023759	$\frac{3}{8}$ "	44,0	28,0	21,0	14,0		1



### 7773 C insteekgereedschap met vierkant



	EAN							
Code	4013288		mm	mm	mm	mm		
05078210001	023766	1/2"	44,0	28,0	21,0	14,0		1

### 7783 C insteekgereedschap met vierkant

Insteekgereedschap met vierkant, voor 1/2" vierkant-steeksleutel-linzetstukken en 1/2" verbindingselementen met vierkant-aandrijving; voor draaimomentsleutel uit de Click-Torque X en XP reeks met opname van 14x18 mm.

### 7783 C insteekgereedschap met vierkant



	EAN							
Code	4013288		mm	mm				
05078345001	024183	1/2"	65,0	40,0	30,0	18,0		1

### 7783 E insteekgereedschap met doorsteekvierkant

Insteekgereedschap met vierkant, voor 3/4" vierkant-steeksleutel-linzetstukken en 3/4" verbindingselementen met vierkant-aandrijving; voor draaimomentsleutel uit de Click-Torque X en XP reeks met opname van 14x18 mm.

### 7783 E insteekgereedschap met doorsteekvierkant



	EAN							
Code	4013288		mm	mm	mm	mm		
05078710001	196460	3/4"	70,0	45,0	40,0	25,0		1

### 7774/1 bitadapter 1/4" insteekgereedschap

Bitadapter 1/4" insteekgereedschap; voor draaimomentsleutel uit de Click-Torque X en XP reeks met opname van 9x12 mm.

### 7774/1 bitadapter 1/4" insteekgereedschap



	EAN							
Code	4013288		mm	mm	mm	mm		
05078640001	196316	1/4"	42,0	25,0	22,0	12,5		1

### 7774/2 bitadapter 5/16" insteekgereedschap

Bitadapter 5/16" insteekgereedschap; voor draaimomentsleutel uit de Click-Torque X en XP reeks met opname van 9x12 mm.

### 7774/2 bitadapter 5/16" insteekgereedschap



	EAN							
Code	4013288		mm	mm	mm	mm		
05078641001	196309	5/16"	42,0	25,0	22,0	12,5		1

### 7774/3 bitadapter 5/16" insteekgereedschap

Bitadapter 5/16" insteekgereedschap; voor draaimomentsleutel uit de Click-Torque X en XP reeks met opname van 14x18 mm.

### 7774/3 bitadapter 5/16" insteekgereedschap



	EAN							
Code	4013288		mm	mm	mm	mm		
05078642001	196293	5/16"	58,0	33,0	30,0	13,0		1

### 7775 insteek-ringsleutels, open

Insteek-ringsleutels, open, voor zeskantschroeven en/of -moeren; voor draaimomentsleutel uit de Click-Torque X en XP reeks met opname van 9x12 mm.

#### A Vorm

05078650001  
05078651001  
05078652001  
05078653001  
05078654001  
05078655001



#### B Vorm

05078656001  
05078657001  
05078658001



### 7775 insteek-ringsleutels, open

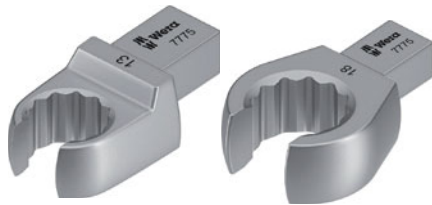

	EAN								
<b>Code</b>	4013288	mm	mm	mm	mm	mm			
05078650001	196330	10	44,0	27,0	22,0	11,0			1
05078651001	196361	11	44,0	27,0	22,0	11,0			1
05078652001	196378	12	44,0	27,0	22,0	11,0			1
05078653001	196385	13	44,0	27,0	22,0	11,0			1
05078654001	196392	14	44,0	27,0	22,0	11,0			1
05078655001	196408	17	44,0	27,0	22,0	11,0			1
05078656001	196415	18	49,0	32,0	33,0	15,0			1
05078657001	196422	19	49,0	32,0	33,0	15,0			1
05078658001	196439	22	49,0	32,0	33,0	15,0			1

### 7776 buiten-TORX® insteekgereedschap

Buiten-TORX® insteekgereedschap; voor draaimomentsleutel uit de Click-Torque X en XP reeks met opname van 9x12 mm.

#### A Vorm

05078660001  
05078661001  
05078662001  
05078663001



#### B Vorm

05078664001



### 7776 buiten-TORX® insteekgereedschap

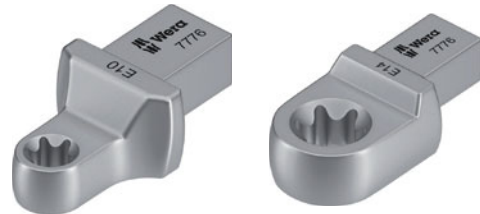

	EAN							
<b>Code</b>	4013288		mm	mm	mm	mm		
05078660001	195968	TX 6	40,0	23,0	22,0	8,0		1
05078661001	195975	TX 8	40,0	23,0	22,0	8,0		1
05078662001	195982	TX 10	40,0	23,0	22,0	8,0		1
05078663001	195999	TX 12	40,0	23,0	22,0	8,0		1
05078664001	196149	TX 14	45,0	28,0	22,0	11,0		1







### 7786 buiten-TORX® insteekgereedschap

Buiten-TORX® insteekgereedschap; voor draaimomentsleutel uit de Click-Torque X en XP reeks met opname van 14x18 mm.

<b>A</b>	<b>Vorm</b> 05078714001 05078715001	
<b>B</b>	<b>Vorm</b> 05078716001 05078717001	

### 7786 buiten-TORX® insteekgereedschap









	EAN							
<b>Code</b>	4013288		mm	mm	mm	mm		
05078714001	196507	TX 14	37,0	62,0	30,0	11,0		1
05078715001	196514	TX 18	37,0	62,0	30,0	11,0		1
05078716001	196521	TX 20	40,0	65,0	32,0	12,0		1
05078717001	196538	TX 24	40,0	65,0	32,0	12,0		1

### 7779/1 insteekadapter

Insteekadapter; voor het gebruik van insteekgereedschappen met buitenvierkant van 14x18 mm in draaimomentsleutels met binnenvierkant van 9x12 mm; voor draaimomentsleutel uit de Click-Torque X en XP reeks met opname van 9x12 mm

### 7779/1 insteekadapter









	EAN						
<b>Code</b>	4013288	mm	mm	mm	mm	mm	
05078666001	196323	14x18	9x12	49,0	33,0	32,0	1

### 7779/2 insteekadapter

Insteekadapter; voor het gebruik van insteekgereedschappen met buitenvierkant van 9x12 mm in draaimomentsleutels met binnenvierkant van 14x18 mm; voor draaimomentsleutel uit de Click-Torque X en XP reeks met opname van 14x18 mm





### 7779/2 insteekadapter



	EAN						
<b>Code</b>	4013288	mm	mm	mm	mm	mm	
05078667001	196545	9x12	14x18	52,0	27,0	28,0	1

### 7790/1 opas-insteekgereedschap







	EAN					
<b>Code</b>	4013288	mm	mm	mm	mm	
05078720001	196354	24,0	8,0	22,0	14,0	1

### 7790/2 opas-insteekgereedschap

Opas-insteekgereedschap; voor draaimomentsleutel uit de Click-Torque X en XP reeks met opname van 14x18 mm.

### 7790/2 opas-insteekgereedschap



	EAN					
<b>Code</b>	4013288	mm	mm	mm	mm	
05078721001	196477	38,0	13,0	31,0	22,0	1

### Click-Torque manchet

De manchet voorkomt dat de greep van de Click-Torque draaimomentsleutel het oppervlak waarop deze ligt, raakt. Vervuiling en beschadiging tijdens het even uit handen leggen van het gereedschap tijdens de werkzaamheden worden zo voorkomen. Voorkomt bovendien dat het gereedschap wegrolt.

Dient tevens voor het fixeren van de Click-Torque draaimomentsleutel in de opberg- en transportbox. De manchet is eenvoudig aan te brengen om de buis van de draaimomentsleutel en weer even makkelijk te verwijderen.

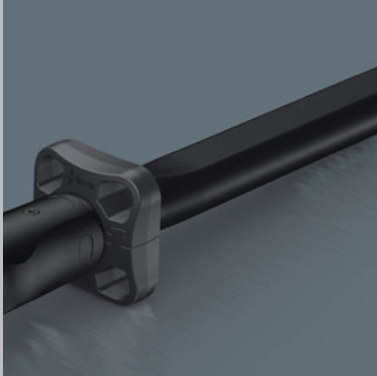

### 7762 Click-Torque manchet M3

Click-Torque manchet als accessoire voor Click-Torque draaimomentsleutel B 1, B 2, C 1, C 2, C 3, C 4, X 2, X 3, X 4, X 5 en XP 6.

#### 7762 Click-Torque manchet M3



	EAN							
<b>Code</b>	4013288	mm	mm	mm				
05078709001	211767	55,0	70,0	21,5				1

### 7761 Click-Torque manchet M4

Click-Torque manchet als accessoire voor Click-Torque draaimomentsleutel C 5 en X 6.

#### 7761 Click-Torque manchet M4



	EAN							
<b>Code</b>	4013288	mm	mm	mm				
05078706001	211750	55,0	68,0	21,5				1

### 7763 Click-Torque manchet M5

Click-Torque manchet als accessoire voor Click-Torque draaimomentsleutel E 1.

#### 7763 Click-Torque manchet M5



	EAN							
<b>Code</b>	4013288	mm	mm	mm				
05078711001	211774	73,0	88,0	27,0				1

## 2090 Slagschroevendraaier 90 Nm

Hoogwaardige slagschroevendraaier waarmee ook zonder machine middels slagkracht vastzittende verbindingen losgedraaid kunnen worden.

De Wera slagschroevendraaiers werken zeer effectief dankzij zijn robuuste dubbele curve-constructie. Slagkracht worden in een draaibeweging omgezet. Bespaart het gebruik van persluchtapparatuur. Voor schroeven M 4-M 8. Aandrijving:  $\frac{5}{16}$ " binnenvierkant.

- Bijzonder hoog rendement dankzij dubbel gebogen constructie
- Met  $\frac{5}{16}$ " binnenzeskant-aandrijving

## 2090 Slagschroevendraaier 90 Nm



	EAN	⊙	⊙	⊙					
Code	4013288		mm						
05072014001	180926	$\frac{5}{16}$ "	142,0	5 $\frac{19}{32}$ "					1

## 2090/17 Slagschroevendraaier-set

- 2090 slagschroevendraaier 90 Nm met uitgebreide accessoires
- In robuust vouwetu

## 2090/17 Slagschroevendraaier-set



Code	EAN			
05072017001	179777			1
		<b>2090 90 Nm</b>		
		1x $\frac{5}{16}$ "x142,0		
		<b>851/2 Z PH</b>		
		1x PH 2x32; 1x PH 3x32		
		<b>851/2 PH</b>		
		1x PH 4x32		
		<b>800/2</b>		
		1x 2,0x12,0x41		
		<b>840/2 Z</b>		
		1x 5x30; 1x 6x30; 1x 8x30; 1x 10x30		
		<b>840/2</b>		
		1x 7,0x30		
		<b>867/2 Z TORX®</b>		
		1x TX 30x35; 1x TX 40x35; 1x TX 45x35;		
		1x TX 50x35; 1x TX 55x35		
		<b>870/2</b>		
		1x $\frac{5}{8}$ "x $\frac{5}{16}$ " <sup>1)</sup> ; 1x $\frac{1}{2}$ "x $\frac{5}{16}$ " <sup>1)</sup>		

<sup>1)</sup>Met kogel; voor handbediende steeksleutelinzetstukken

## 100 Kunststof Hamer met Celidor kop

Wera kunststof hamer: Dubbelzijdige, conische constructie voor een permanente en betrouwbare verbinding tussen de steel en de kop. Hamerkop gemaakt van Cellidor. Steel gemaakt van hoogwaardig essenhout. Voor de zware klussen. Universeel toepasbaar dankzij verwisselbare kunststof hamerkoppen. Voor werkzaamheden waarbij de hamer zwaar belast wordt.

## 100 Kunststof Hamer met Celidor kop



	EAN		⊙	⊙	⊙				
Code	4013288	#	mm	mm	mm				
05000005001	001139	1	23,0	76,0	250,0				2
05000010001	001146	2	28,0	87,0	265,0				2
05000015001	001153	3	33,0	96,0	280,0				2
05000020001	001160	4	36,0	102,0	290,0				2
05000025001	001177	5	41,0	108,0	320,0				2
05000030001	001184	6	51,0	117,0	340,0				2
05000035001	001191	7	61,0	131,0	380,0				2



### 101 Kunststof Hamer met Nylon kop

Hamerkop gemaakt van zeer hard nylon. Voor plaatwerk, demontagewerkzaamheden, tenten-, hallen- en tentoonstellingsbouw.

#### 101 Kunststof Hamer met Nylon kop



Code	EAN	#	mm	mm	mm		
05000305001	001351	1	23,0	76,0	250,0		2
05000310001	001368	2	28,0	87,0	265,0		2
05000315001	001375	3	33,0	96,0	280,0		2
05000320001	001382	4	36,0	102,0	290,0		2
05000325001	001399	5	41,0	108,0	320,0		2
05000330001	001405	6	51,0	117,0	340,0		2
05000335001	001412	7	61,0	131,0	380,0		2

### 102 Kunststof Hamer met Uretan kop

Hamerkop gemaakt van middelhard urethaan. Voor carrosseriebouw, machinebouw en automotive-sector.

#### 102 Kunststof Hamer met Uretan kop



Code	EAN	#	mm	mm	mm		
05000505001	001498	1	23,0	76,0	250,0		2
05000510001	001504	2	28,0	87,0	265,0		2
05000515001	001511	3	33,0	96,0	280,0		2
05000520001	001528	4	36,0	102,0	290,0		2
05000525001	001535	5	41,0	108,0	320,0		2
05000530001	001542	6	51,0	117,0	340,0		2
05000535001	001559	7	61,0	131,0	380,0		2

### 100 S losse Essen-Steel voor hamers 100; 101; 102

Stelen voor de hamers 100, 101 en 102 gemaakt van topkwaliteit essenhout.

#### 100 S losse Essen-Steel voor hamers 100; 101; 102



Code	EAN	#	mm				
05000205001	001283	1	250,0				1
05000210001	001290	2	265,0				1
05000215001	001306	3	280,0				1
05000220001	001313	4	290,0				1
05000225001	001320	5	320,0				1
05000230001	001337	6	340,0				1
05000235001	001344	7	380,0				1

### 100 L Celidor-Kop voor hamer 100

Verwisselbare kunststof hamerkop gemaakt van Cellidor voor reparatie-/onderhoudswerkzaamheden waarbij kracht moet worden uitgeoefend.

#### 100 L Celidor-Kop voor hamer 100



Code	EAN	#	mm				
05000105001	001214	1	23,0				10
05000110001	001221	2	28,0				10
05000115001	001238	3	33,0				10
05000120001	001245	4	36,0				10
05000125001	001252	5	41,0				10
05000130001	001269	6	51,0				10
05000135001	001276	7	61,0				10

### 101 L Nylon-Kop voor hamer 101

Verwisselbare kunststof hamerkop gemaakt van zeer hard nylon voor plaatwerk, uitdeukwerkzaamheden, tenten-, hallen- en tentoonstellingsbouw.

#### 101 L Nylon-Kop voor hamer 101



Code	EAN	#	mm				
05000405001	001429	1	23,0				10
05000410001	001436	2	28,0				10
05000415001	001443	3	33,0				10
05000420001	001450	4	36,0				10
05000425001	001467	5	41,0				10
05000430001	001474	6	51,0				10
05000435001	001481	7	61,0				10

### 102 L Uretan-Kop voor hamer 102

Verwisselbare kunststof hamerkop gemaakt van middelhard urethaan voor gebruik in de carrosseriebouw, machinebouw en automotive-sector.

#### 102 L Uretan-Kop voor hamer 102



Code	EAN	#	mm				
05000605001	001566	1	23,0				10
05000610001	001573	2	28,0				10
05000615001	001580	3	33,0				10
05000620001	001597	4	36,0				10
05000625001	001603	5	41,0				10
05000630001	001610	6	51,0				10
05000635001	001627	7	61,0				10

# Index op artikelnummer

Artikel nr.	Pagina	Artikel nr.	Pagina	Artikel nr.	Pagina	Artikel nr.	Pagina
05 000005 001	301	05 002980 001	182	05 003352 001	88	05 003451 001	66
05 000010 001	301	05 002990 001	180	05 003353 001	88	05 003452 001	66
05 000015 001	301	05 003010 001	83	05 003354 001	88	05 003455 001	66
05 000020 001	301	05 003030 001	101	05 003355 001	88	05 003456 001	66
05 000025 001	301	05 003031 001	101	05 003360 001	85	05 003460 001	68
05 000030 001	301	05 003032 001	101	05 003361 001	85	05 003461 001	68
05 000035 001	301	05 003033 001	101	05 003362 001	85	05 003462 001	68
05 000105 001	302	05 003034 001	101	05 003363 001	85	05 003463 001	68
05 000110 001	302	05 003035 001	101	05 003364 001	85	05 003470 001	62
05 000115 001	302	05 003036 001	101	05 003365 001	85	05 003471 001	59
05 000120 001	302	05 003037 001	101	05 003366 001	85	05 003472 001	63
05 000125 001	302	05 003038 001	101	05 003367 001	85	05 003473 001	63
05 000130 001	302	05 003039 001	101	05 003368 001	85	05 003474 001	62
05 000135 001	302	05 003040 001	101	05 003369 001	85	05 003484 001	62
05 000205 001	302	05 003041 001	101	05 003370 001	85	05 003499 001	82
05 000210 001	302	05 003042 001	101	05 003371 001	85	05 003500 001	78
05 000215 001	302	05 003043 001	101	05 003372 001	85	05 003501 001	82
05 000220 001	302	05 003044 001	101	05 003375 001	86	05 003502 001	82
05 000225 001	302	05 003059 001	99	05 003380 001	87	05 003503 001	82
05 000230 001	302	05 003060 001	99	05 003381 001	87	05 003504 001	82
05 000235 001	302	05 003061 001	99	05 003382 001	87	05 003505 001	82
05 000305 001	302	05 003062 001	99	05 003383 001	87	05 003506 001	82
05 000310 001	302	05 003063 001	99	05 003384 001	87	05 003507 001	82
05 000315 001	302	05 003064 001	99	05 003385 001	87	05 003508 001	82
05 000320 001	302	05 003065 001	99	05 003386 001	87	05 003509 001	82
05 000325 001	302	05 003066 001	99	05 003387 001	87	05 003510 001	82
05 000330 001	302	05 003067 001	99	05 003388 001	87	05 003511 001	82
05 000335 001	302	05 003068 001	99	05 003389 001	87	05 003512 001	82
05 000405 001	302	05 003069 001	99	05 003400 001	65	05 003513 001	82
05 000410 001	302	05 003070 001	99	05 003401 001	65	05 003514 001	82
05 000415 001	302	05 003071 001	99	05 003402 001	65	05 003515 001	82
05 000420 001	302	05 003072 001	99	05 003403 001	65	05 003516 001	82
05 000425 001	302	05 003073 001	99	05 003404 001	65	05 003517 001	82
05 000430 001	302	05 003080 001	101	05 003405 001	65	05 003518 001	82
05 000435 001	302	05 003081 001	101	05 003406 001	65	05 003519 001	82
05 000505 001	302	05 003082 001	101	05 003407 001	65	05 003520 001	82
05 000510 001	302	05 003083 001	101	05 003408 001	65	05 003521 001	82
05 000515 001	302	05 003084 001	101	05 003410 001	65	05 003522 001	82
05 000520 001	302	05 003085 001	101	05 003411 001	65	05 003523 001	82
05 000525 001	302	05 003086 001	101	05 003412 001	65	05 003524 001	89
05 000530 001	302	05 003087 001	101	05 003413 001	66	05 003525 001	89
05 000535 001	302	05 003088 001	101	05 003414 001	66	05 003526 001	89
05 000605 001	302	05 003089 001	101	05 003415 001	67	05 003527 001	89
05 000610 001	302	05 003090 001	101	05 003416 001	67	05 003528 001	89
05 000615 001	302	05 003091 001	101	05 003417 001	67	05 003529 001	90
05 000620 001	302	05 003092 001	101	05 003418 001	67	05 003530 001	89
05 000625 001	302	05 003093 001	101	05 003420 001	68	05 003531 001	88
05 000630 001	302	05 003094 001	101	05 003421 001	68	05 003533 001	76
05 000635 001	302	05 003180 001	102	05 003422 001	68	05 003535 001	77
05 002900 001	181	05 003181 001	102	05 003423 001	68	05 003550 001	93
05 002901 001	178	05 003185 001	100	05 003424 001	68	05 003551 001	96
05 002910 001	182	05 003210 001	181	05 003429 001	67	05 003552 001	96
05 002913 001	182	05 003320 001	88	05 003430 001	67	05 003553 001	96
05 002920 001	182	05 003321 001	88	05 003431 001	67	05 003554 001	96
05 002923 001	182	05 003322 001	88	05 003432 001	67	05 003555 001	96
05 002926 001	182	05 003330 001	87	05 003433 001	67	05 003556 001	96
05 002930 001	182	05 003331 001	87	05 003434 001	67	05 003557 001	96
05 002933 001	182	05 003332 001	87	05 003435 001	67	05 003558 001	96
05 002936 001	182	05 003333 001	87	05 003436 001	67	05 003559 001	96
05 002938 001	182	05 003334 001	87	05 003437 001	67	05 003560 001	96
05 002940 001	182	05 003335 001	87	05 003438 001	67	05 003561 001	96
05 002943 001	182	05 003336 001	87	05 003439 001	67	05 003562 001	96
05 002946 001	182	05 003337 001	87	05 003440 001	66	05 003563 001	96
05 002948 001	182	05 003338 001	87	05 003441 001	66	05 003564 001	96
05 002950 001	182	05 003339 001	87	05 003442 001	66	05 003565 001	96
05 002960 001	182	05 003340 001	87	05 003443 001	66	05 003566 001	96
05 002966 001	182	05 003341 001	87	05 003445 001	66	05 003567 001	96
05 002968 001	182	05 003342 001	87	05 003446 001	66	05 003568 001	96
05 002970 001	182	05 003345 001	88	05 003447 001	67	05 003569 001	96
05 002973 001	182	05 003350 001	88	05 003448 001	67	05 003570 001	96
05 002976 001	182	05 003351 001	88	05 003450 001	66	05 003571 001	96



# Index op artikelnummer

Artikel nr.	Pagina	Artikel nr.	Pagina	Artikel nr.	Pagina	Artikel nr.	Pagina
05 003572 001	96	05 003670 001	131	05 003837 001	116	05 004203 001	114
05 003573 001	96	05 003675 001	131	05 003838 001	116	05 004210 001	119
05 003574 001	96	05 003684 001	131	05 003840 001	118	05 004211 001	117
05 003575 001	96	05 003685 001	131	05 003841 001	118	05 004212 001	117
05 003576 001	96	05 003690 001	131	05 003842 001	118	05 004310 001	55
05 003577 001	96	05 003692 001	121	05 003843 001	118	05 004313 001	20
05 003578 001	96	05 003695 001	121	05 003844 001	118	05 004350 001	183
05 003579 001	96	05 003696 001	122	05 003845 001	118	05 004351 001	183
05 003580 001	96	05 003697 001	122	05 003850 001	116	05 004352 001	184
05 003581 001	103	05 003717 001	83	05 003851 001	116	05 004353 001	184
05 003582 001	103	05 003718 001	83	05 003852 001	116	05 004354 001	185
05 003583 001	103	05 003719 001	83	05 003853 001	116	05 004355 001	185
05 003584 001	104	05 003720 001	83	05 003854 001	116	05 004356 001	185
05 003585 001	103	05 003721 001	83	05 003855 001	116	05 004357 001	184
05 003590 001	104	05 003722 001	83	05 003856 001	116	05 004500 001	85
05 003591 001	103	05 003723 001	83	05 003857 001	116	05 004501 001	85
05 003592 001	103	05 003724 001	83	05 003858 001	116	05 004502 001	85
05 003594 001	92	05 003725 001	83	05 003880 001	83	05 004503 001	85
05 003596 001	92	05 003726 001	83	05 003881 001	87	05 004504 001	85
05 003600 001	107	05 003727 001	83	05 003882 001	86	05 004505 001	85
05 003601 001	112	05 003728 001	83	05 003883 001	84	05 004506 001	85
05 003602 001	112	05 003729 001	83	05 003884 001	84	05 004507 001	85
05 003603 001	112	05 003730 001	113	05 003890 001	90	05 004508 001	85
05 003604 001	112	05 003731 001	113	05 003891 001	90	05 004509 001	85
05 003605 001	112	05 003732 001	113	05 003892 001	122	05 004510 001	85
05 003606 001	112	05 003733 001	113	05 003893 001	122	05 004511 001	85
05 003607 001	112	05 003734 001	113	05 003970 001	97	05 004512 001	85
05 003608 001	112	05 003735 001	113	05 003971 001	101	05 004525 001	85
05 003609 001	112	05 003736 001	113	05 003972 001	100	05 004530 001	98
05 003610 001	112	05 003737 001	113	05 003973 001	98	05 004531 001	98
05 003611 001	112	05 003738 001	113	05 003974 001	102	05 004532 001	98
05 003612 001	112	05 003739 001	113	05 003980 001	104	05 004533 001	98
05 003613 001	112	05 003740 001	97	05 003981 001	104	05 004534 001	98
05 003614 001	112	05 003741 001	97	05 003982 001	73	05 004535 001	98
05 003615 001	112	05 003742 001	97	05 003990 001	63	05 004536 001	98
05 003616 001	112	05 003743 001	97	05 003995 001	113	05 004537 001	98
05 003617 001	112	05 003744 001	97	05 003996 001	118	05 004538 001	98
05 003618 001	112	05 003745 001	97	05 003997 001	116	05 004539 001	98
05 003619 001	112	05 003746 001	97	05 004003 001	80	05 004540 001	98
05 003620 001	112	05 003747 001	97	05 004004 001	82	05 004541 001	98
05 003621 001	112	05 003748 001	97	05 004016 001	75	05 004542 001	98
05 003622 001	112	05 003749 001	97	05 004017 001	79	05 004543 001	98
05 003623 001	112	05 003750 001	97	05 004018 001	81	05 004544 001	98
05 003624 001	112	05 003751 001	97	05 004019 001	75	05 004545 001	99
05 003625 001	112	05 003752 001	97	05 004020 001	80	05 004550 001	115
05 003626 001	112	05 003753 001	97	05 004021 001	81	05 004551 001	115
05 003627 001	112	05 003755 001	74	05 004033 001	94	05 004552 001	115
05 003628 001	112	05 003756 001	82	05 004034 001	96	05 004553 001	115
05 003629 001	112	05 003760 001	135	05 004046 001	91	05 004554 001	115
05 003630 001	112	05 003765 001	135	05 004047 001	93	05 004555 001	115
05 003631 001	112	05 003780 001	108	05 004048 001	95	05 004556 001	115
05 003632 001	112	05 003781 001	108	05 004049 001	91	05 004557 001	115
05 003633 001	112	05 003785 001	96	05 004050 001	94	05 004558 001	115
05 003634 001	112	05 003793 001	130	05 004051 001	95	05 004559 001	115
05 003635 001	112	05 003820 001	118	05 004063 001	110	05 004560 001	115
05 003636 001	120	05 003821 001	118	05 004064 001	111	05 004561 001	115
05 003637 001	120	05 003822 001	118	05 004076 001	105	05 004562 001	115
05 003638 001	119	05 003823 001	118	05 004077 001	109	05 004563 001	115
05 003639 001	120	05 003824 001	118	05 004078 001	110	05 004565 001	115
05 003640 001	120	05 003825 001	118	05 004079 001	105	05 004570 001	111
05 003641 001	120	05 003826 001	118	05 004080 001	109	05 004571 001	111
05 003642 001	119	05 003827 001	118	05 004081 001	111	05 004572 001	111
05 003643 001	119	05 003828 001	118	05 004090 001	107	05 004573 001	111
05 003645 001	106	05 003829 001	118	05 004095 001	108	05 004574 001	111
05 003647 001	106	05 003830 001	116	05 004170 001	128	05 004575 001	111
05 003660 001	130	05 003831 001	116	05 004171 001	165	05 004576 001	111
05 003665 001	131	05 003832 001	116	05 004172 001	129	05 004577 001	111
05 003666 001	131	05 003833 001	116	05 004173 001	145	05 004578 001	111
05 003667 001	131	05 003834 001	116	05 004180 001	289	05 004580 001	112
05 003668 001	131	05 003835 001	116	05 004201 001	119	05 004590 001	114
05 003669 001	131	05 003836 001	116	05 004202 001	117	05 004591 001	114



Artikel nr.	Pagina	Artikel nr.	Pagina	Artikel nr.	Pagina	Artikel nr.	Pagina
05 004592 001	114	05 006135 001	49	05 008055 001	10	05 017405 001	155
05 004595 001	114	05 006140 001	49	05 008060 001	10	05 017410 001	155
05 004650 001	53	05 006145 001	55	05 008061 001	10	05 017415 001	155
05 004655 001	53	05 006147 001	56	05 008705 001	12	05 018005 001	28
05 004660 001	53	05 006148 001	56	05 008706 001	12	05 018010 001	28
05 004665 001	53	05 006150 001	50	05 008710 001	12	05 018015 001	28
05 004670 001	53	05 006152 001	50	05 008712 001	12	05 018020 001	28
05 004675 001	53	05 006153 001	50	05 008715 001	12	05 018025 001	28
05 004780 001	53	05 006154 001	50	05 008720 001	12	05 018030 001	28
05 004781 001	53	05 006156 001	50	05 008723 001	12	05 018035 001	28
05 004782 001	53	05 006158 001	50	05 008725 001	12	05 018040 001	28
05 004783 001	53	05 006159 001	50	05 008730 001	12	05 018251 001	28
05 004784 001	53	05 006160 001	51	05 008735 001	12	05 018260 001	6
05 004900 001	71	05 006162 001	51	05 008740 001	12	05 018262 001	6
05 004901 001	71	05 006163 001	51	05 008750 001	11	05 018264 001	6
05 004902 001	71	05 006164 001	51	05 008751 001	11	05 018266 001	6
05 004903 001	71	05 006165 001	51	05 008752 001	11	05 018268 001	6
05 004920 001	71	05 006166 001	51	05 008753 001	11	05 018270 001	6
05 004921 001	71	05 006168 001	51	05 008840 001	18	05 018272 001	6
05 004922 001	71	05 006169 001	53	05 008841 001	18	05 018274 001	6
05 004923 001	71	05 006170 001	53	05 008842 001	18	05 018282 001	8
05 004924 001	71	05 006172 001	53	05 008843 001	18	05 018283 001	9
05 004925 001	71	05 006174 001	53	05 008844 001	18	05 018287 001	9
05 004930 001	70	05 006176 001	53	05 008850 001	19	05 018300 001	7
05 004940 001	71	05 006177 001	53	05 008851 001	19	05 018301 001	7
05 004941 001	71	05 006178 001	53	05 008852 001	19	05 018302 001	7
05 004942 001	71	05 006179 001	53	05 008853 001	19	05 018350 001	28
05 004950 001	71	05 006181 001	53	05 008854 001	19	05 018352 001	28
05 004951 001	71	05 006182 001	53	05 008855 001	19	05 018354 001	28
05 004952 001	71	05 006183 001	53	05 008856 001	19	05 018355 001	28
05 004953 001	71	05 006184 001	53	05 008857 001	19	05 020012 001	133
05 004954 001	71	05 006186 001	53	05 008858 001	19	05 020013 001	133
05 004955 001	71	05 006190 001	52	05 008859 001	19	05 020022 001	133
05 004956 001	71	05 006191 001	52	05 008860 001	19	05 020064 001	135
05 004957 001	71	05 006380 001	51	05 008861 001	19	05 020065 001	135
05 004958 001	71	05 006381 001	51	05 008862 001	19	05 020066 001	135
05 004959 001	71	05 006440 001	50	05 008863 001	19	05 020067 001	135
05 004960 001	71	05 006441 001	50	05 008864 001	19	05 020068 001	135
05 004961 001	71	05 006442 001	50	05 008870 001	24	05 020069 001	135
05 004962 001	71	05 006450 001	51	05 008871 001	25	05 020070 001	135
05 004963 001	71	05 006451 001	51	05 008872 001	25	05 020071 001	135
05 004964 001	72	05 006455 001	52	05 008876 001	25	05 020072 001	135
05 004965 001	72	05 006456 001	52	05 008880 001	177	05 020073 001	135
05 004966 001	70	05 006460 001	51	05 008881 001	47	05 020074 001	135
05 004970 001	69	05 006461 001	51	05 008900 001	25	05 020075 001	135
05 004980 001	73	05 006465 001	52	05 008901 001	26	05 020076 001	135
05 004981 001	73	05 006466 001	52	05 009305 001	12	05 020077 001	135
05 005080 001	287	05 006470 001	58	05 009310 001	12	05 020078 001	135
05 005081 001	287	05 006480 001	56	05 009312 001	12	05 020079 001	135
05 005090 001	287	05 007355 001	11	05 009313 001	12	05 020080 001	135
05 005091 001	287	05 007610 001	11	05 009315 001	12	05 020081 001	135
05 005300 001	54	05 007620 001	11	05 009317 001	12	05 020082 001	135
05 005305 001	54	05 007621 001	11	05 009319 001	12	05 020090 001	136
05 005310 001	54	05 007635 001	11	05 009320 001	12	05 020091 001	135
05 005315 001	54	05 007640 001	11	05 009325 001	12	05 020092 001	136
05 005320 001	54	05 007670 001	11	05 009340 001	12	05 020093 001	136
05 005325 001	54	05 007671 001	11	05 009341 001	12	05 020100 001	139
05 005330 001	54	05 007672 001	11	05 009342 001	12	05 020101 001	139
05 005335 001	54	05 007673 001	11	05 009343 001	12	05 020102 001	139
05 005340 001	54	05 007674 001	11	05 017005 001	7	05 020129 001	50
05 005655 001	54	05 007675 001	11	05 017010 001	7	05 020131 001	51
05 006100 001	49	05 007676 001	11	05 017015 001	7	05 020132 001	53
05 006105 001	49	05 007677 001	11	05 017020 001	7	05 020133 001	51
05 006110 001	49	05 007680 001	20	05 017040 001	7	05 020134 001	53
05 006115 001	49	05 007681 001	21	05 017041 001	7	05 020200 001	137
05 006116 001	49	05 008006 001	10	05 017050 001	7	05 020201 001	137
05 006120 001	49	05 008007 001	10	05 017052 001	7	05 020202 001	137
05 006121 001	49	05 008008 001	10	05 017054 001	7	05 020203 001	137
05 006125 001	49	05 008009 001	10	05 017056 001	7	05 020204 001	137
05 006126 001	49	05 008015 001	10	05 017205 001	155	05 020205 001	137
05 006130 001	49	05 008027 001	10	05 017305 001	155	05 020206 001	137

# Index op artikelnummer

Artikel nr.	Pagina	Artikel nr.	Pagina	Artikel nr.	Pagina	Artikel nr.	Pagina
05 020207 001	137	05 022058 001	148	05 022670 001	147	05 023130 001	13
05 020208 001	137	05 022060 001	148	05 022671 001	147	05 023305 001	28
05 020209 001	137	05 022062 001	148	05 022672 001	147	05 023307 001	28
05 020210 001	137	05 022063 001	148	05 022673 001	147	05 023309 001	28
05 020211 001	137	05 022064 001	148	05 022674 001	147	05 023330 001	38
05 020212 001	137	05 022066 001	148	05 022675 001	147	05 023332 001	38
05 020213 001	137	05 022067 001	148	05 022676 001	147	05 023334 001	38
05 020214 001	137	05 022068 001	148	05 022677 001	147	05 023338 001	38
05 020215 001	137	05 022070 001	148	05 022678 001	147	05 023339 001	38
05 020216 001	137	05 022071 001	148	05 022680 001	153	05 023340 001	38
05 020217 001	137	05 022072 001	148	05 022681 001	153	05 023342 001	38
05 020218 001	137	05 022073 001	148	05 022682 001	153	05 023343 001	38
05 020230 001	138	05 022074 001	148	05 022683 001	153	05 023344 001	38
05 020231 001	137	05 022076 001	148	05 022684 001	153	05 023346 001	38
05 020240 001	138	05 022078 001	148	05 022685 001	153	05 023347 001	38
05 020241 001	138	05 022079 001	148	05 022686 001	153	05 023348 001	38
05 020260 001	135	05 022080 001	148	05 022687 001	153	05 023350 001	38
05 020261 001	135	05 022081 001	148	05 022688 001	153	05 023351 001	38
05 020262 001	135	05 022082 001	148	05 022689 001	151	05 023352 001	38
05 020263 001	135	05 022086 001	144	05 022700 001	146	05 023353 001	38
05 020264 001	135	05 022087 001	143	05 022701 001	146	05 023354 001	38
05 021005 001	149	05 022089 001	141	05 022702 001	146	05 023355 001	38
05 021010 001	149	05 022095 001	148	05 022703 001	146	05 023356 001	38
05 021015 001	149	05 022096 001	148	05 022704 001	146	05 023357 001	38
05 021020 001	149	05 022101 001	144	05 022705 001	146	05 023358 001	38
05 021025 001	149	05 022120 001	149	05 022706 001	146	05 023359 001	39
05 021030 001	149	05 022121 001	149	05 022708 001	146	05 023360 001	39
05 021035 001	149	05 022122 001	149	05 022709 001	146	05 023361 001	39
05 021040 001	149	05 022123 001	149	05 022710 001	146	05 023362 001	39
05 021045 001	149	05 022124 001	149	05 022711 001	146	05 023363 001	39
05 021050 001	149	05 022125 001	149	05 022712 001	146	05 023364 001	39
05 021055 001	149	05 022130 001	142	05 022713 001	146	05 023365 001	39
05 021060 001	149	05 022171 001	145	05 022714 001	146	05 023366 001	39
05 021065 001	149	05 022181 001	145	05 022715 001	146	05 023367 001	39
05 021070 001	149	05 022200 001	147	05 022716 001	146	05 023368 001	39
05 021075 001	149	05 022201 001	147	05 022717 001	146	05 023369 001	39
05 021080 001	149	05 022202 001	147	05 022718 001	146	05 023370 001	39
05 021085 001	149	05 022203 001	147	05 022720 001	140	05 023371 001	39
05 021090 001	149	05 022204 001	147	05 022721 001	141	05 023372 001	39
05 021095 001	149	05 022205 001	147	05 022728 001	49	05 023373 001	39
05 021100 001	149	05 022210 001	141	05 022729 001	48	05 023374 001	39
05 021105 001	149	05 022534 001	142	05 022730 001	48	05 023375 001	39
05 021110 001	149	05 022600 001	147	05 022731 001	48	05 023376 001	39
05 021406 001	144	05 022602 001	147	05 022732 001	48	05 023377 001	39
05 021600 001	149	05 022604 001	147	05 022733 001	48	05 023378 001	39
05 021605 001	149	05 022606 001	147	05 022734 001	48	05 023379 001	39
05 021610 001	149	05 022608 001	147	05 022740 001	48	05 023380 001	39
05 021615 001	149	05 022610 001	147	05 022741 001	48	05 023381 001	39
05 021620 001	149	05 022612 001	147	05 022745 001	49	05 023382 001	39
05 021625 001	149	05 022614 001	147	05 022795 001	13	05 023383 001	39
05 021630 001	149	05 022616 001	147	05 022800 001	13	05 023384 001	39
05 021632 001	149	05 022630 001	147	05 022805 001	13	05 023385 001	39
05 021635 001	149	05 022631 001	147	05 022810 001	13	05 023386 001	39
05 021640 001	149	05 022632 001	147	05 022815 001	13	05 023387 001	39
05 021645 001	149	05 022633 001	147	05 022820 001	13	05 023389 001	39
05 021728 001	145	05 022634 001	147	05 022825 001	13	05 023391 001	39
05 021737 001	144	05 022635 001	147	05 022830 001	13	05 023393 001	39
05 021909 001	143	05 022636 001	147	05 022835 001	13	05 023400 001	181
05 022040 001	148	05 022637 001	147	05 022905 001	13	05 023404 001	40
05 022041 001	148	05 022638 001	147	05 022910 001	13	05 023450 001	40
05 022042 001	148	05 022639 001	142	05 022915 001	13	05 023451 001	41
05 022043 001	148	05 022660 001	146	05 022920 001	13	05 023452 001	41
05 022044 001	148	05 022661 001	146	05 022925 001	13	05 024001 001	155
05 022045 001	148	05 022662 001	146	05 022930 001	13	05 024002 001	155
05 022046 001	148	05 022663 001	146	05 022935 001	13	05 024003 001	155
05 022047 001	148	05 022664 001	146	05 023105 001	13	05 024004 001	155
05 022048 001	148	05 022665 001	146	05 023107 001	13	05 024005 001	155
05 022050 001	148	05 022666 001	146	05 023110 001	13	05 024008 001	155
05 022052 001	148	05 022667 001	146	05 023115 001	13	05 024010 001	155
05 022054 001	148	05 022668 001	146	05 023120 001	13	05 024012 001	155
05 022056 001	148	05 022669 001	140	05 023125 001	13	05 024013 001	155

<b>Artikel nr.</b>	<b>Pagina</b>	<b>Artikel nr.</b>	<b>Pagina</b>	<b>Artikel nr.</b>	<b>Pagina</b>	<b>Artikel nr.</b>	<b>Pagina</b>
05 024015 001	155	05 024472 001	153	05 027952 001	15	05 029410 001	17
05 024020 001	155	05 024473 001	153	05 027954 001	15	05 029415 001	17
05 024100 001	155	05 024474 001	153	05 027956 001	15	05 029420 001	17
05 024105 001	155	05 024475 001	153	05 027958 001	15	05 029425 001	17
05 024160 001	155	05 024476 001	153	05 028000 001	14	05 029430 001	17
05 024161 001	155	05 024477 001	153	05 028001 001	14	05 029435 001	17
05 024162 001	155	05 024478 001	153	05 028002 001	14	05 029440 001	17
05 024163 001	155	05 024479 001	153	05 028003 001	14	05 029445 001	17
05 024164 001	155	05 024480 001	151	05 028004 001	14	05 029450 001	17
05 024165 001	155	05 024481 001	154	05 028005 001	14	05 029460 001	18
05 024166 001	155	05 024482 001	154	05 028008 001	14	05 029461 001	18
05 024167 001	155	05 024483 001	154	05 028010 001	14	05 029462 001	18
05 024168 001	155	05 024484 001	153	05 028012 001	14	05 029463 001	18
05 024170 001	153	05 024485 001	153	05 028013 001	14	05 029464 001	18
05 024171 001	153	05 024486 001	153	05 028015 001	14	05 029465 001	18
05 024172 001	153	05 024487 001	153	05 028020 001	14	05 029466 001	18
05 024173 001	153	05 024488 001	153	05 028025 001	14	05 029501 001	18
05 024174 001	153	05 024489 001	153	05 028029 001	16	05 029502 001	18
05 024175 001	153	05 026350 001	29	05 028030 001	16	05 029503 001	18
05 024176 001	153	05 026351 001	29	05 028031 001	16	05 029504 001	18
05 024177 001	153	05 026352 001	29	05 028032 001	16	05 029505 001	18
05 024178 001	153	05 026353 001	29	05 028033 001	16	05 029506 001	18
05 024179 001	151	05 026354 001	29	05 028034 001	16	05 029507 001	18
05 024199 001	155	05 026360 001	29	05 028035 001	16	05 029510 001	24
05 024200 001	155	05 026361 001	29	05 028036 001	16	05 030080 001	43
05 024202 001	155	05 026363 001	29	05 028037 001	16	05 030081 001	43
05 024204 001	155	05 026372 001	29	05 028038 001	16	05 030082 001	43
05 024206 001	155	05 026373 001	29	05 028040 001	286	05 030083 001	43
05 024208 001	155	05 026374 001	29	05 028041 001	286	05 030084 001	43
05 024210 001	155	05 026382 001	29	05 028042 001	286	05 030099 001	42
05 024242 001	152	05 027101 001	148	05 028043 001	286	05 030100 001	42
05 024244 001	151	05 027102 001	148	05 028044 001	286	05 030101 001	42
05 024335 001	152	05 027103 001	148	05 028045 001	286	05 030102 001	42
05 024350 001	154	05 027104 001	148	05 028046 001	286	05 030103 001	42
05 024351 001	154	05 027105 001	148	05 028048 001	14	05 030104 001	42
05 024352 001	154	05 027106 001	148	05 028049 001	14	05 030105 001	42
05 024353 001	154	05 027107 001	148	05 028050 001	14	05 030106 001	42
05 024354 001	154	05 027108 001	148	05 028051 001	14	05 030107 001	42
05 024355 001	154	05 027109 001	148	05 028052 001	14	05 030108 001	42
05 024356 001	154	05 027110 001	148	05 028053 001	14	05 030110 001	42
05 024357 001	154	05 027111 001	148	05 028054 001	14	05 030111 001	42
05 024358 001	154	05 027201 001	150	05 028055 001	14	05 030112 001	42
05 024400 001	8	05 027202 001	150	05 028056 001	14	05 030115 001	42
05 024401 001	8	05 027203 001	150	05 028059 001	23	05 030116 001	42
05 024402 001	8	05 027204 001	150	05 028062 001	23	05 030117 001	42
05 024403 001	8	05 027205 001	150	05 028070 001	14	05 030118 001	42
05 024404 001	8	05 027206 001	150	05 028071 001	14	05 030119 001	42
05 024405 001	8	05 027207 001	150	05 028072 001	14	05 030120 001	43
05 024410 001	9	05 027208 001	150	05 028073 001	14	05 030121 001	43
05 024450 001	151	05 027209 001	150	05 028074 001	23	05 030122 001	43
05 024451 001	154	05 027210 001	150	05 028116 001	17	05 030135 001	43
05 024452 001	154	05 027211 001	150	05 028118 001	17	05 030150 001	43
05 024453 001	154	05 027212 001	150	05 028120 001	17	05 030151 001	43
05 024454 001	154	05 027213 001	150	05 028122 001	17	05 030158 001	43
05 024455 001	154	05 027214 001	150	05 028124 001	17	05 030159 001	43
05 024456 001	154	05 027215 001	150	05 028126 001	17	05 030160 001	32
05 024457 001	154	05 027405 001	30	05 028130 001	16	05 030170 001	44
05 024458 001	154	05 027455 001	30	05 028132 001	16	05 030180 001	44
05 024459 001	154	05 027456 001	33	05 028134 001	16	05 030181 001	37
05 024460 001	152	05 027910 001	285	05 028136 001	16	05 030400 001	43
05 024461 001	154	05 027911 001	285	05 028148 001	17	05 030401 001	43
05 024462 001	154	05 027912 001	285	05 028150 001	17	05 030402 001	43
05 024463 001	154	05 027913 001	286	05 028152 001	17	05 030403 001	43
05 024464 001	154	05 027930 001	286	05 028160 001	176	05 030404 001	43
05 024465 001	154	05 027931 001	286	05 028205 001	17	05 030405 001	43
05 024466 001	154	05 027932 001	286	05 028210 001	17	05 030406 001	43
05 024467 001	154	05 027933 001	286	05 028215 001	17	05 030410 001	43
05 024468 001	154	05 027934 001	286	05 028220 001	17	05 030411 001	43
05 024469 001	154	05 027935 001	286	05 028225 001	17	05 030412 001	43
05 024470 001	151	05 027936 001	286	05 028230 001	17	05 030413 001	43
05 024471 001	153	05 027950 001	15	05 029405 001	17	05 030414 001	43

# Index op artikelnummer

Artikel nr.	Pagina	Artikel nr.	Pagina	Artikel nr.	Pagina	Artikel nr.	Pagina
05 030415 001	43	05 032001 001	4	05 051023 001	160	05 056068 001	221
05 030416 001	43	05 032002 001	4	05 051024 001	160	05 056155 001	266
05 030417 001	43	05 032003 001	4	05 051025 001	160	05 056157 001	267
05 030418 001	43	05 032004 001	4	05 051030 001	179	05 056158 001	268
05 031400 001	26	05 032005 001	4	05 051031 001	179	05 056159 001	264
05 031401 001	26	05 032006 001	4	05 051040 001	178	05 056161 001	263
05 031402 001	26	05 032007 001	4	05 051041 001	178	05 056163 001	264
05 031403 001	26	05 032020 001	4	05 051042 001	164	05 056164 001	265
05 031405 001	26	05 032021 001	4	05 051043 001	45	05 056168 001	268
05 031406 001	26	05 032022 001	4	05 051045 001	78	05 056172 001	221
05 031408 001	26	05 032023 001	4	05 051205 001	177	05 056174 001	221
05 031409 001	26	05 032030 001	5	05 051272 001	175	05 056176 001	221
05 031411 001	26	05 032031 001	5	05 051273 001	45	05 056200 001	222
05 031412 001	26	05 032032 001	5	05 051274 001	176	05 056203 001	221
05 031413 001	26	05 032033 001	5	05 051276 001	34	05 056210 001	221
05 031416 001	26	05 032050 001	5	05 051461 001	177	05 056220 001	221
05 031420 001	26	05 032051 001	5	05 051462 001	175	05 056225 001	221
05 031421 001	26	05 032052 001	5	05 051464 001	45	05 056233 001	221
05 031422 001	26	05 032053 001	5	05 051465 001	175	05 056240 001	221
05 031424 001	26	05 032054 001	5	05 051482 001	175	05 056285 001	268
05 031425 001	26	05 032055 001	5	05 051500 001	244	05 056291 001	257
05 031426 001	26	05 032056 001	5	05 051501 001	244	05 056294 001	267
05 031427 001	26	05 032057 001	5	05 051502 001	244	05 056295 001	265
05 031440 001	26	05 032058 001	5	05 051610 001	176	05 056296 001	267
05 031441 001	26	05 032060 001	5	05 051615 001	176	05 056303 001	226
05 031442 001	26	05 032061 001	5	05 051620 001	176	05 056305 001	226
05 031444 001	26	05 032063 001	6	05 051835 001	181	05 056310 001	226
05 031445 001	26	05 032070 002	5	05 052490 001	242	05 056315 001	226
05 031447 001	26	05 032071 002	5	05 052500 001	242	05 056320 001	226
05 031460 001	27	05 040001 001	181	05 052502 001	242	05 056325 001	226
05 031461 001	27	05 040030 001	236	05 052503 001	242	05 056330 001	226
05 031463 001	27	05 040031 001	236	05 052504 001	242	05 056332 001	226
05 031466 001	27	05 040032 001	236	05 052505 001	244	05 056335 001	226
05 031500 001	27	05 040033 001	236	05 052575 001	245	05 056340 001	226
05 031501 001	27	05 040034 001	236	05 052625 001	245	05 056341 001	230
05 031502 001	27	05 040040 001	236	05 052655 001	245	05 056342 001	230
05 031503 001	27	05 040041 001	236	05 052725 001	245	05 056343 001	230
05 031504 001	27	05 040042 001	236	05 053175 001	247	05 056344 001	230
05 031505 001	27	05 040043 001	236	05 053275 001	247	05 056345 001	230
05 031506 001	27	05 040045 001	236	05 053425 001	246	05 056346 001	230
05 031507 001	27	05 040046 001	236	05 053455 001	246	05 056350 001	226
05 031508 001	27	05 040047 001	236	05 053457 001	246	05 056352 001	226
05 031509 001	27	05 040048 001	236	05 053458 001	246	05 056354 001	226
05 031510 001	27	05 040049 001	236	05 053459 001	246	05 056356 001	226
05 031511 001	27	05 042605 001	249	05 053460 001	246	05 056358 001	226
05 031512 001	27	05 042655 001	249	05 053475 001	246	05 056368 001	257
05 031551 001	27	05 042665 001	249	05 053480 001	246	05 056374 001	256
05 031552 001	27	05 042705 001	249	05 053485 001	247	05 056375 001	263
05 031553 001	27	05 042715 001	249	05 053520 001	243	05 056376 001	265
05 031554 001	27	05 042750 001	249	05 053522 001	243	05 056400 001	187
05 031575 001	69	05 042755 001	249	05 053560 001	243	05 056402 001	187
05 031576 001	69	05 042760 001	249	05 053870 001	244	05 056404 001	187
05 031580 001	68	05 042765 001	249	05 053872 001	243	05 056410 001	187
05 031581 001	68	05 042768 001	249	05 053920 001	244	05 056412 001	187
05 031582 001	68	05 048680 001	243	05 053923 001	241	05 056414 001	187
05 031583 001	68	05 048681 001	243	05 055950 001	236	05 056420 001	188
05 031584 001	68	05 050005 001	84	05 055951 001	236	05 056422 001	188
05 031585 001	68	05 050205 001	248	05 055952 001	236	05 056424 001	188
05 031587 001	68	05 050210 001	248	05 055953 001	236	05 056440 001	262
05 031588 001	68	05 050215 001	248	05 056005 001	222	05 056471 001	270
05 031589 001	68	05 050220 001	248	05 056007 001	222	05 056472 001	270
05 031600 001	68	05 050510 001	248	05 056010 001	222	05 056473 001	269
05 031601 001	68	05 050650 001	248	05 056015 001	222	05 056474 001	269
05 031602 001	68	05 051005 001	177	05 056020 001	222	05 056476 001	271
05 031603 001	68	05 051010 001	19	05 056025 001	222	05 056477 001	257
05 031604 001	68	05 051011 001	20	05 056030 001	222	05 056478 001	271
05 031605 001	68	05 051013 001	159	05 056037 001	222	05 056479 001	270
05 031610 001	69	05 051016 001	158	05 056040 001	222	05 056490 001	125
05 031611 001	69	05 051017 001	159	05 056045 001	222	05 056491 001	125
05 031613 001	69	05 051019 001	159	05 056064 001	221	05 056500 001	190
05 031615 001	69	05 051021 001	159	05 056066 001	221	05 056505 001	190

Artikel nr.	Pagina	Artikel nr.	Pagina	Artikel nr.	Pagina	Artikel nr.	Pagina
05 056507 001	190	05 057415 001	260	05 057626 001	207	05 059320 001	223
05 056510 001	190	05 057416 001	259	05 057627 001	207	05 059325 001	223
05 056515 001	190	05 057417 001	251	05 057628 001	207	05 059330 001	223
05 056520 001	190	05 057418 001	127	05 057631 001	230	05 059335 001	223
05 056525 001	190	05 057420 001	255	05 057632 001	230	05 059337 001	223
05 056535 001	190	05 057421 001	258	05 057644 001	227	05 059340 001	223
05 056605 001	189	05 057422 001	273	05 057645 001	227	05 059345 001	223
05 056610 001	189	05 057423 001	273	05 057646 001	227	05 059450 001	223
05 056625 001	189	05 057424 001	274	05 057656 001	192	05 059451 001	223
05 056653 001	157	05 057425 001	253	05 057657 001	192	05 059452 001	223
05 056656 001	162	05 057426 001	274	05 057661 001	204	05 059453 001	223
05 056660 001	190	05 057427 001	274	05 057662 001	204	05 059466 001	223
05 056662 001	190	05 057428 001	262	05 057664 001	212	05 059472 001	223
05 056664 001	190	05 057429 001	263	05 057665 001	212	05 059478 001	223
05 056680 001	225	05 057430 001	255	05 057666 001	212	05 059480 001	223
05 056681 001	225	05 057431 001	258	05 057667 001	212	05 059486 001	223
05 056682 001	225	05 057432 001	272	05 057671 001	232	05 059488 001	223
05 056683 001	225	05 057433 001	272	05 057672 001	232	05 059489 001	223
05 056684 001	225	05 057434 001	274	05 057675 001	240	05 059490 001	223
05 056685 001	225	05 057441 001	255	05 057676 001	240	05 059492 001	223
05 056686 001	225	05 057442 001	272	05 057680 001	250	05 059496 001	223
05 056687 001	225	05 057450 001	261	05 057682 001	251	05 059500 001	223
05 056700 001	200	05 057460 001	167	05 057683 001	251	05 059503 001	223
05 056702 001	200	05 057470 001	168	05 057684 001	251	05 059507 001	223
05 056704 001	200	05 057471 001	168	05 057688 001	251	05 059515 001	223
05 056710 001	200	05 057472 001	47	05 057690 001	250	05 059517 001	223
05 056712 001	200	05 057480 001	157	05 057691 001	252	05 059530 001	193
05 056714 001	200	05 057481 001	65	05 057692 001	252	05 059532 001	193
05 056720 001	201	05 057482 001	156	05 057693 001	253	05 059534 001	193
05 056722 001	201	05 057483 001	156	05 057694 001	252	05 059540 001	193
05 056724 001	201	05 057484 001	64	05 057695 001	252	05 059542 001	193
05 056805 001	203	05 057485 001	65	05 057697 001	250	05 059544 001	193
05 056810 001	202	05 057505 001	229	05 057705 001	197	05 059550 001	193
05 056812 001	203	05 057510 001	229	05 057710 001	197	05 059552 001	193
05 056815 001	202	05 057515 001	229	05 057715 001	197	05 059554 001	193
05 056820 001	203	05 057520 001	229	05 057720 001	197	05 059602 001	228
05 056825 001	202	05 057525 001	229	05 057725 001	197	05 059603 001	228
05 056835 001	203	05 057530 001	229	05 057750 001	191	05 059604 001	228
05 056910 001	201	05 057550 001	229	05 057751 001	188	05 059605 001	228
05 056915 001	201	05 057551 001	229	05 057752 001	186	05 059610 001	228
05 056925 001	201	05 057552 001	229	05 057753 001	189	05 059615 001	228
05 056937 001	202	05 057553 001	229	05 057760 001	203	05 059620 001	228
05 056938 001	202	05 057554 001	229	05 057761 001	201	05 059625 001	228
05 056939 001	202	05 057555 001	229	05 057762 001	201	05 059628 001	228
05 057110 001	166	05 057560 001	229	05 057763 001	199	05 059629 001	228
05 057111 001	166	05 057561 001	229	05 057770 001	211	05 059630 001	228
05 057115 001	265	05 057562 001	229	05 057771 001	209	05 059631 001	228
05 057116 001	259	05 057563 001	229	05 057772 001	208	05 059632 001	228
05 057117 001	256	05 057565 001	229	05 057773 001	211	05 059633 001	228
05 057122 001	261	05 057566 001	229	05 057774 001	209	05 059634 001	228
05 057150 001	237	05 057567 001	229	05 057775 001	208	05 059635 001	228
05 057151 001	237	05 057568 001	229	05 057776 001	208	05 059636 001	228
05 057152 001	237	05 057570 001	229	05 057790 001	232	05 059637 001	228
05 057153 001	237	05 057571 001	229	05 057908 001	262	05 059640 001	230
05 057160 001	237	05 057572 001	229	05 058005 001	206	05 059641 001	230
05 057161 001	237	05 057573 001	229	05 058010 001	206	05 059642 001	230
05 057162 001	237	05 057574 001	229	05 058015 001	206	05 059643 001	230
05 057163 001	237	05 057575 001	229	05 058020 001	206	05 059644 001	230
05 057210 001	223	05 057603 001	224	05 058025 001	206	05 059645 001	230
05 057213 001	223	05 057604 001	224	05 059030 001	61	05 059660 001	228
05 057223 001	223	05 057605 001	224	05 059291 001	59	05 059661 001	228
05 057225 001	223	05 057606 001	224	05 059293 001	162	05 059662 001	228
05 057230 001	223	05 057615 001	186	05 059294 001	164	05 059663 001	228
05 057235 001	223	05 057616 001	186	05 059295 001	164	05 059664 001	228
05 057240 001	223	05 057617 001	186	05 059297 001	165	05 059665 001	228
05 057250 001	223	05 057620 001	199	05 059298 001	161	05 059666 001	228
05 057255 001	223	05 057621 001	199	05 059299 001	161	05 059667 001	228
05 057402 001	260	05 057622 001	199	05 059305 001	223	05 059668 001	228
05 057404 001	260	05 057623 001	207	05 059307 001	223	05 059680 001	229
05 057412 001	259	05 057624 001	207	05 059310 001	223	05 059681 001	229
05 057414 001	260	05 057625 001	207	05 059315 001	223	05 059682 001	229





# Index op artikelnummer

Artikel nr.	Pagina	Artikel nr.	Pagina	Artikel nr.	Pagina	Artikel nr.	Pagina
05 073241 001	161	05 073406 001	266	05 073640 001	123	05 074738 001	282
05 073260 001	78	05 073410 001	264	05 073645 001	127	05 074739 001	282
05 073261 001	93	05 073416 001	264	05 073660 001	180	05 074745 001	283
05 073262 001	107	05 073418 001	256	05 073661 002	180	05 074746 001	283
05 073268 001	132	05 073419 001	259	05 073665 001	178	05 074750 001	63
05 073270 001	132	05 073420 001	241	05 073670 001	47	05 074752 001	63
05 073271 001	132	05 073421 001	242	05 073671 001	46	05 074757 001	63
05 073272 001	132	05 073495 001	239	05 073675 001	35	05 074770 001	280
05 073273 001	132	05 073500 001	239	05 073676 001	36	05 074772 001	280
05 073274 001	132	05 073501 001	239	05 073677 001	35	05 074774 001	280
05 073275 001	132	05 073502 001	239	05 073680 001	30	05 074780 001	280
05 073276 001	132	05 073503 001	239	05 073681 001	30	05 074782 001	280
05 073277 001	132	05 073504 001	239	05 073720 001	215	05 074784 001	280
05 073278 001	132	05 073505 001	239	05 073721 001	215	05 074786 001	281
05 073279 001	132	05 073506 001	239	05 073722 001	215	05 074788 001	281
05 073280 001	132	05 073507 001	239	05 073723 001	215	05 074790 001	284
05 073281 001	132	05 073508 001	239	05 073724 001	215	05 074790 010	284
05 073282 001	132	05 073509 001	239	05 073890 001	252	05 074792 001	284
05 073283 001	132	05 073510 001	239	05 073904 001	224	05 074792 010	284
05 073284 001	132	05 073511 001	242	05 073905 001	224	05 074794 001	284
05 073285 001	132	05 073512 001	190	05 073906 001	224	05 074794 010	284
05 073286 001	132	05 073513 001	190	05 073916 001	186	05 074800 001	285
05 073287 001	132	05 073514 001	190	05 073917 001	186	05 074800 010	285
05 073290 001	133	05 073515 001	190	05 073921 001	199	05 074802 001	281
05 073295 001	134	05 073516 001	202	05 073922 001	199	05 074804 001	281
05 073300 001	222	05 073517 001	202	05 073924 001	207	05 074810 001	285
05 073301 001	222	05 073518 001	202	05 073925 001	207	05 074810 010	285
05 073302 001	222	05 073519 001	202	05 073926 001	207	05 074820 001	284
05 073303 001	222	05 073520 001	196	05 073927 001	207	05 074820 010	284
05 073304 001	191	05 073521 001	196	05 073931 001	230	05 074822 001	284
05 073305 001	191	05 073522 001	196	05 073932 001	230	05 074822 010	284
05 073306 001	191	05 073523 001	206	05 073944 001	227	05 074824 001	284
05 073307 001	191	05 073524 001	206	05 073945 001	227	05 074824 010	284
05 073308 001	203	05 073525 001	206	05 073946 001	227	05 074826 001	285
05 073309 001	203	05 073526 001	215	05 073956 001	192	05 074826 010	285
05 073310 001	203	05 073527 001	215	05 073957 001	192	05 074828 001	285
05 073311 001	203	05 073528 001	215	05 073961 001	204	05 074828 010	285
05 073313 001	211	05 073529 001	215	05 073962 001	204	05 074840 001	284
05 073314 001	211	05 073530 001	215	05 073964 001	212	05 074840 010	284
05 073315 001	211	05 073531 001	215	05 073965 001	212	05 074842 001	284
05 073316 001	211	05 073534 001	260	05 073966 001	212	05 074842 010	284
05 073317 001	211	05 073536 001	267	05 073967 001	212	05 075604 001	287
05 073318 001	244	05 073537 001	268	05 073971 001	232	05 075605 001	287
05 073323 001	190	05 073538 001	269	05 073972 001	232	05 075610 001	289
05 073324 001	190	05 073540 001	175	05 073980 001	251	05 075611 001	289
05 073325 001	190	05 073541 001	175	05 073990 001	240	05 075620 001	289
05 073326 001	190	05 073544 001	140	05 074700 001	280	05 075621 001	289
05 073332 001	187	05 073593 001	141	05 074701 001	280	05 075622 001	290
05 073333 001	187	05 073594 001	143	05 074702 001	280	05 075623 001	290
05 073334 001	187	05 073596 001	144	05 074705 001	280	05 075624 001	291
05 073335 001	187	05 073598 001	152	05 074710 001	280	05 075630 001	291
05 073336 001	200	05 073599 001	152	05 074711 001	280	05 075651 001	291
05 073337 001	200	05 073610 001	187	05 074712 001	280	05 075652 001	291
05 073338 001	200	05 073611 001	187	05 074715 001	284	05 075653 001	292
05 073339 001	200	05 073612 001	187	05 074715 010	284	05 075654 001	292
05 073340 001	211	05 073613 001	200	05 074716 001	284	05 075655 001	292
05 073342 001	226	05 073614 001	200	05 074716 010	284	05 075656 001	292
05 073344 001	226	05 073615 001	200	05 074717 001	284	05 075670 001	292
05 073346 001	211	05 073616 001	241	05 074717 010	284	05 075670 010	292
05 073357 001	246	05 073620 001	208	05 074720 001	284	05 075671 001	293
05 073370 001	202	05 073621 001	208	05 074720 010	284	05 075671 010	293
05 073371 001	202	05 073622 001	208	05 074721 001	285	05 075672 001	293
05 073372 001	202	05 073623 001	208	05 074721 010	285	05 075672 010	293
05 073373 001	202	05 073624 001	208	05 074722 001	284	05 075673 001	293
05 073375 001	211	05 073625 001	208	05 074722 010	284	05 075673 010	293
05 073376 001	211	05 073626 001	208	05 074728 001	284	05 075680 001	290
05 073380 001	203	05 073630 001	254	05 074728 010	284	05 078200 001	296
05 073391 001	143	05 073634 001	254	05 074730 001	280	05 078205 001	296
05 073401 001	245	05 073635 001	269	05 074731 001	280	05 078210 001	297
05 073403 001	29	05 073637 001	270	05 074733 001	281	05 078345 001	297
05 073404 001	267	05 073638 001	269	05 074734 001	281	05 078600 001	294



<b>Artikel nr.</b>	<b>Pagina</b>	<b>Artikel nr.</b>	<b>Pagina</b>	<b>Artikel nr.</b>	<b>Pagina</b>	<b>Artikel nr.</b>	<b>Pagina</b>
05 078601 001	294	05 078695 001	295	05 104603 001	278	05 110050 001	11
05 078602 001	294	05 078696 001	295	05 104604 001	278	05 110051 001	11
05 078603 001	294	05 078697 001	295	05 104605 001	278	05 110052 001	11
05 078604 001	294	05 078698 001	295	05 104610 001	277	05 110053 001	11
05 078605 001	294	05 078699 001	295	05 104611 001	277	05 110054 001	11
05 078606 001	294	05 078700 001	295	05 104612 001	277	05 110055 001	11
05 078607 001	294	05 078701 001	295	05 104613 001	277	05 110104 001	11
05 078608 001	294	05 078702 001	295	05 104614 001	277	05 110105 001	11
05 078609 001	294	05 078703 001	295	05 104615 001	277	05 110150 001	11
05 078610 001	294	05 078704 001	295	05 104616 001	277	05 110151 001	11
05 078611 001	294	05 078705 001	295	05 104617 001	277	05 117680 001	16
05 078612 001	294	05 078706 001	300	05 104618 001	277	05 117681 001	16
05 078620 001	295	05 078707 001	296	05 104619 001	277	05 117682 001	16
05 078621 001	295	05 078708 001	296	05 104620 001	277	05 117683 001	16
05 078622 001	295	05 078709 001	300	05 104621 001	277	05 117684 001	16
05 078623 001	295	05 078710 001	297	05 104622 001	277	05 117685 001	16
05 078624 001	295	05 078711 001	300	05 104630 001	276	05 117686 001	16
05 078625 001	295	05 078714 001	299	05 104631 001	276	05 117687 001	16
05 078626 001	295	05 078715 001	299	05 104632 001	276	05 117691 001	16
05 078627 001	295	05 078716 001	299	05 104633 001	276	05 117990 001	31
05 078628 001	295	05 078717 001	299	05 104634 001	276	05 117991 001	31
05 078629 001	295	05 078720 001	299	05 104635 001	276	05 117992 001	31
05 078630 001	295	05 078721 001	299	05 104640 001	277	05 117993 001	31
05 078631 001	295	05 100000 001	50	05 104641 001	277	05 117994 001	31
05 078632 001	295	05 100001 001	50	05 104642 001	277	05 117995 001	31
05 078633 001	295	05 100002 001	50	05 104643 001	277	05 117997 001	31
05 078635 001	295	05 100003 001	50	05 104644 001	277	05 118000 001	31
05 078636 001	296	05 100004 001	50	05 104645 001	277	05 118002 001	31
05 078637 001	296	05 100011 001	50	05 104650 001	276	05 118003 001	31
05 078640 001	297	05 100012 001	50	05 104651 001	277	05 118004 001	31
05 078641 001	297	05 100015 001	51	05 104652 001	278	05 118005 001	31
05 078642 001	297	05 100016 001	51	05 104653 001	279	05 118006 001	31
05 078650 001	298	05 100019 001	52	05 104654 001	275	05 118007 001	31
05 078651 001	298	05 100020 001	52	05 104655 001	276	05 118008 001	31
05 078652 001	298	05 100021 001	52	05 104660 001	276	05 118010 001	31
05 078653 001	298	05 100022 001	52	05 104661 001	276	05 118012 001	31
05 078654 001	298	05 100024 001	54	05 104662 001	276	05 118014 001	31
05 078655 001	298	05 100025 001	54	05 104663 001	276	05 118017 001	31
05 078656 001	298	05 100026 001	54	05 104664 001	276	05 118019 001	31
05 078657 001	298	05 100030 001	11	05 104665 001	276	05 118020 001	31
05 078658 001	298	05 100031 001	11	05 104666 001	275	05 118022 001	31
05 078660 001	298	05 100042 001	10	05 104667 001	275	05 118023 001	31
05 078661 001	298	05 100043 001	10	05 104668 001	275	05 118024 001	31
05 078662 001	298	05 100044 001	10	05 104669 001	275	05 118026 001	31
05 078663 001	298	05 100050 001	12	05 104670 001	275	05 118030 001	31
05 078664 001	298	05 100051 001	12	05 104671 001	275	05 118032 001	31
05 078666 001	299	05 100052 001	12	05 104672 001	275	05 118035 001	32
05 078667 001	299	05 100055 001	12	05 104900 001	54	05 118036 001	32
05 078670 001	294	05 100056 001	12	05 104901 001	54	05 118037 001	32
05 078671 001	294	05 100057 001	12	05 104902 001	54	05 118039 001	32
05 078672 001	294	05 100060 001	15	05 104903 001	54	05 118040 001	32
05 078673 001	294	05 100061 001	15	05 104904 001	54	05 118042 001	32
05 078674 001	294	05 100062 001	15	05 104905 001	54	05 118044 001	32
05 078675 001	294	05 100063 001	15	05 104906 001	54	05 118046 001	32
05 078676 001	294	05 100064 001	15	05 104907 001	54	05 118048 001	32
05 078677 001	294	05 100070 001	17	05 105622 001	21	05 118050 001	32
05 078678 001	294	05 100071 001	17	05 105630 001	19	05 118052 001	32
05 078679 001	294	05 100072 001	17	05 105631 001	55	05 118054 001	32
05 078680 001	294	05 100075 001	7	05 105650 001	21	05 118060 001	32
05 078681 001	294	05 100076 001	7	05 105656 001	21	05 118062 001	32
05 078682 001	294	05 100077 001	7	05 110000 001	10	05 118064 001	32
05 078683 001	294	05 100080 001	8	05 110001 001	10	05 118066 001	32
05 078684 001	294	05 100081 001	8	05 110002 001	10	05 118068 001	32
05 078685 001	294	05 100082 001	8	05 110003 001	10	05 118070 001	32
05 078686 001	294	05 100085 001	7	05 110004 001	10	05 118072 001	32
05 078687 001	294	05 100086 001	7	05 110005 001	10	05 118074 001	32
05 078690 001	295	05 100087 001	7	05 110006 001	10	05 118075 001	32
05 078691 001	295	05 100100 001	54	05 110007 001	10	05 118076 001	32
05 078692 001	295	05 104600 001	278	05 110008 001	10	05 118078 001	32
05 078693 001	295	05 104601 001	278	05 110010 001	11	05 118080 001	32
05 078694 001	295	05 104602 001	278	05 110011 001	11	05 118082 001	32

# Index op artikelnummer

Artikel nr.	Pagina	Artikel nr.	Pagina	Artikel nr.	Pagina	Artikel nr.	Pagina
05 118089 001	33	05 134377 001	209	05 134800 001	233	05 135091 001	228
05 118090 001	33	05 134378 001	209	05 134801 001	233	05 135092 001	228
05 118092 001	33	05 134379 001	209	05 134802 001	233	05 135093 001	228
05 118094 001	33	05 134380 001	195	05 134805 001	233	05 135094 001	228
05 118096 001	33	05 134381 001	195	05 134806 001	233	05 135095 001	228
05 118098 001	33	05 134382 001	195	05 134807 001	233	05 135096 001	228
05 118100 001	33	05 134384 001	205	05 134856 001	213	05 135097 001	228
05 118102 001	33	05 134385 001	205	05 134857 001	213	05 135098 001	228
05 118103 001	33	05 134386 001	205	05 134858 001	213	05 135099 001	228
05 118106 001	33	05 134397 001	247	05 134859 001	213	05 135120 001	218
05 118108 001	33	05 134398 001	246	05 134860 001	213	05 135121 001	218
05 118109 001	33	05 134399 001	248	05 134905 001	190	05 135140 001	210
05 118110 001	33	05 134480 001	245	05 134906 001	195	05 135141 001	210
05 118112 001	33	05 134491 001	161	05 134907 001	195	05 135142 001	210
05 118114 001	33	05 134500 001	219	05 134908 001	195	05 135143 001	210
05 118116 001	33	05 134600 001	219	05 134909 001	195	05 135170 001	214
05 118118 001	33	05 134601 001	219	05 134910 001	195	05 135171 001	214
05 118120 001	33	05 134602 001	219	05 134911 001	195	05 135172 001	214
05 118122 001	33	05 134603 001	219	05 134912 001	195	05 135174 001	214
05 118124 001	33	05 134604 001	219	05 134913 001	195	05 135176 001	214
05 118126 001	33	05 134605 001	198	05 134914 001	195	05 135180 001	214
05 118128 001	33	05 134606 001	198	05 134915 001	195	05 135182 001	214
05 118130 001	33	05 134607 001	198	05 134919 001	188	05 135184 001	214
05 118132 001	33	05 134608 001	198	05 134920 001	188	05 135185 001	214
05 118134 001	33	05 134654 001	219	05 134921 001	188	05 135186 001	214
05 118135 001	33	05 134655 001	219	05 134929 001	195	05 135200 001	214
05 118136 001	33	05 134656 001	219	05 134930 001	195	05 135201 001	214
05 118137 001	33	05 134657 001	219	05 134931 001	195	05 135202 001	214
05 118145 001	33	05 134658 001	219	05 134932 001	195	05 135204 001	214
05 118150 001	36	05 134664 001	218	05 134937 001	194	05 135205 001	214
05 118152 001	37	05 134665 001	218	05 134938 001	194	05 135220 001	216
05 118154 001	37	05 134667 001	218	05 134939 001	194	05 135221 001	216
05 118156 001	37	05 134668 001	218	05 134940 001	188	05 135222 001	216
05 118158 001	38	05 134669 001	218	05 134941 001	188	05 135224 001	239
05 118180 001	32	05 134670 001	218	05 134942 001	188	05 135225 001	239
05 118181 001	32	05 134671 001	218	05 134943 001	194	05 135226 001	220
05 118182 001	32	05 134672 001	218	05 134944 001	194	05 135228 001	220
05 118183 001	32	05 134673 001	218	05 134945 001	194	05 135229 001	220
05 118184 001	32	05 134674 001	218	05 134946 001	194	05 135230 001	218
05 118185 001	32	05 134675 001	218	05 134947 001	194	05 135231 001	218
05 118186 001	32	05 134676 001	218	05 134948 001	194	05 135232 001	218
05 130110 001	288	05 134677 001	218	05 134950 001	194	05 135233 001	218
05 133150 001	149	05 134678 001	218	05 134951 001	194	05 135234 001	218
05 133151 001	149	05 134679 001	218	05 134952 001	194	05 135235 001	218
05 133152 001	149	05 134680 001	218	05 135003 001	201	05 135264 001	223
05 133153 001	149	05 134681 001	218	05 135005 001	189	05 135265 001	223
05 133154 001	149	05 134682 001	218	05 135008 001	189	05 135266 001	223
05 133155 001	149	05 134683 001	218	05 135009 001	189	05 135267 001	223
05 133156 001	149	05 134684 001	218	05 135017 001	201	05 135268 001	229
05 133157 001	149	05 134685 001	218	05 135040 001	191	05 135269 001	229
05 133158 001	149	05 134686 001	218	05 135041 001	191	05 135270 001	198
05 133163 001	143	05 134687 001	218	05 135042 001	191	05 135271 001	198
05 133164 001	142	05 134688 001	218	05 135060 001	226	05 135272 001	198
05 133180 001	145	05 134690 001	218	05 135068 001	226	05 135273 001	198
05 133285 001	8	05 134691 001	218	05 135069 001	226	05 135274 001	198
05 133355 001	58	05 134695 001	218	05 135070 001	226	05 135275 001	198
05 133356 001	56	05 134698 001	219	05 135071 001	226	05 135276 001	198
05 133862 001	121	05 134699 001	219	05 135072 001	226	05 135277 001	198
05 134000 001	34	05 134700 001	219	05 135073 001	226	05 135278 001	198
05 134001 001	30	05 134701 001	219	05 135074 001	226	05 135280 001	198
05 134002 001	30	05 134702 001	219	05 135075 001	226	05 135281 001	198
05 134015 001	174	05 134703 001	219	05 135076 001	226	05 135284 001	198
05 134200 001	263	05 134704 001	219	05 135077 001	226	05 135285 001	198
05 134275 001	24	05 134705 001	219	05 135078 001	226	05 135286 001	198
05 134370 001	195	05 134706 001	219	05 135079 001	226	05 135287 001	198
05 134371 001	195	05 134707 001	219	05 135080 001	229	05 135288 001	198
05 134372 001	195	05 134720 001	219	05 135081 001	229	05 135289 001	198
05 134373 001	195	05 134722 001	219	05 135082 001	229	05 135290 001	198
05 134374 001	209	05 134723 001	219	05 135083 001	229	05 135291 001	198
05 134375 001	209	05 134732 001	219	05 135084 001	229	05 135311 001	24
05 134376 001	209	05 134740 001	214	05 135090 001	228	05 135380 001	198

<b>Artikel nr.</b>	<b>Pagina</b>	<b>Artikel nr.</b>	<b>Pagina</b>	<b>Artikel nr.</b>	<b>Pagina</b>	<b>Artikel nr.</b>	<b>Pagina</b>
05 135381 001	198	05 136309 001	206	05 300416 001	216	05 347777 001	57
05 135382 001	198	05 136310 001	206	05 300417 001	216	05 347778 001	23
05 135383 001	198	05 136311 001	215	05 300418 001	216	05 350430 001	228
05 135384 001	198	05 136312 001	215	05 302400 001	219	05 350451 001	282
05 135385 001	198	05 136313 001	215	05 302401 001	219	05 380033 001	228
05 135386 001	198	05 136314 001	215	05 302402 001	219	05 380045 001	228
05 135387 001	198	05 136315 001	215	05 302403 001	219	05 380046 001	228
05 135400 001	216	05 136316 001	215	05 308428 001	214	05 380047 001	228
05 135401 001	216	05 136385 001	256	05 311517 001	247	05 380048 001	228
05 135402 001	216	05 136390 001	273	05 314753 001	216	05 380049 001	228
05 135403 001	216	05 136391 001	273	05 319835 001	214	05 380050 001	228
05 135404 001	216	05 136392 001	258	05 320430 001	218	05 380103 001	226
05 135405 001	216	05 136393 001	275	05 320533 001	219	05 380104 001	226
05 135406 001	216	05 136400 001	122	05 320540 001	22	05 380105 001	226
05 135407 001	216	05 137810 001	28	05 323780 001	196	05 380106 001	226
05 135408 001	216	05 138070 001	13	05 323781 001	196	05 380107 001	226
05 135409 001	216	05 138250 001	23	05 324901 001	234	05 380108 001	226
05 135420 001	217	05 138257 001	15	05 326310 001	218	05 380109 001	226
05 135421 001	217	05 138258 001	15	05 328448 001	214	05 380110 001	226
05 135422 001	217	05 138259 001	15	05 332600 001	214	05 380124 001	229
05 135423 001	217	05 138260 001	15	05 332606 001	218	05 380125 001	229
05 135424 001	217	05 138261 001	15	05 332607 001	216	05 380126 001	229
05 135425 001	217	05 138262 001	15	05 332609 001	216	05 380127 001	229
05 135430 001	219	05 138263 001	15	05 332610 001	216	05 380128 001	229
05 135431 001	219	05 138264 001	15	05 332612 001	218	05 380129 001	229
05 135432 001	219	05 138265 001	15	05 340245 001	231	05 380130 001	229
05 135433 001	219	05 138266 001	15	05 340260 001	257	05 380131 001	229
05 135434 001	219	05 138268 001	15	05 340322 001	266	05 380155 001	188
05 135435 001	219	05 138269 001	15	05 340330 001	11	05 380156 001	188
05 135436 001	219	05 138270 001	15	05 342920 001	209	05 380157 001	188
05 135440 001	219	05 140310 001	182	05 344280 001	219	05 380158 001	189
05 135441 001	219	05 160785 001	77	05 344281 001	219	05 380160 001	194
05 135442 001	219	05 160821 001	219	05 344282 001	219	05 380161 001	194
05 135443 001	219	05 160830 001	214	05 344511 001	249	05 380200 001	196
05 135530 001	196	05 160885 001	228	05 344512 001	249	05 380201 001	196
05 135531 001	196	05 160895 001	197	05 344513 001	249	05 380202 001	196
05 135532 001	196	05 160896 001	195	05 344514 001	249	05 380380 001	198
05 135705 001	197	05 160899 001	195	05 344515 001	234	05 380381 001	198
05 135706 001	197	05 160901 001	197	05 344900 001	218	05 380382 001	198
05 135810 001	266	05 160908 001	197	05 345018 001	216	05 380383 001	198
05 135870 001	170	05 160916 001	194	05 345019 001	218	05 480171 001	190
05 135871 001	170	05 160917 001	218	05 345026 001	216	05 480172 001	190
05 135902 001	239	05 160924 001	246	05 345028 001	216	05 480173 001	190
05 135903 001	239	05 160956 001	218	05 345032 001	216	05 480221 001	202
05 135904 001	239	05 160976 001	246	05 345035 001	216	05 480222 001	202
05 135906 001	58	05 160977 001	246	05 345047 001	214	05 480223 001	202
05 135918 001	124	05 160979 001	246	05 345056 001	216	05 670446 001	185
05 135926 001	169	05 160981 001	246	05 345280 001	54	05 670447 001	185
05 135927 001	173	05 160983 001	195	05 345281 001	33	05 670448 001	185
05 135928 001	172	05 160987 001	242	05 345282 001	33		
05 135938 001	36	05 160988 001	242	05 345284 001	32		
05 135939 001	171	05 161010 001	194	05 345285 001	32		
05 135942 001	157	05 161011 001	194	05 345290 001	31		
05 135949 001	76	05 200495 001	220	05 345350 001	216		
05 135961 001	57	05 200496 001	216	05 345351 001	216		
05 135973 001	46	05 200498 001	230	05 345352 001	216		
05 136000 001	247	05 200995 001	126	05 346280 001	176		
05 136001 001	248	05 203913 001	196	05 346281 001	189		
05 136002 001	248	05 203914 001	196	05 346285 001	197		
05 136011 001	279	05 204126 001	219	05 346286 001	197		
05 136026 001	173	05 221102 001	229	05 346287 001	197		
05 136027 001	61	05 221110 001	234	05 346288 001	228		
05 136220 001	215	05 223161 001	22	05 346293 001	123		
05 136301 001	229	05 259135 001	219	05 347100 001	246		
05 136302 001	229	05 300004 001	44	05 347106 001	20		
05 136303 001	229	05 300025 001	220	05 347107 001	60		
05 136304 001	229	05 300037 001	220	05 347108 001	60		
05 136305 001	196	05 300412 001	216	05 347153 001	257		
05 136306 001	196	05 300413 001	216	05 347735 002	22		
05 136307 001	196	05 300414 001	216	05 347736 002	22		
05 136308 001	206	05 300415 001	216	05 347743 001	12		

# Index op typenummer

100		165 i PZ VDE SB	51	355 PZ Stubby	19
100 L		165 i PZ/S VDE	52	355 SK PZ	12
100 S		165 i PZ/S VDE SB	52	367 K TORX®	15
101		165 iS PZ/S VDE	52	367 TORX®	14
101 L		165 iS PZ/S VDE # 1 + 2	58	367 TORX® SB	15
102		165 iS VDE	51	367/6 TORX®	23
102 L		165 iSS VDE PZ/S	53	367 TORX® BO	15
1013 Kraffform Micro	34	167 i TORX® VDE	53	367/6 TORX® BO	23
1013 Kraffform Micro ESD	44	167 i/6	56	367 TORX® HF	14
1160 i VDE	68	168 i VDE	53	367/4 TORX® HF	23
1160 i/7 VDE	69	168 i VDE SB	54	367/6 TORX® HF	23
1160 i/1165 i/7 VDE	69	190 i VDE	54	367/7 TORX® HF	22
1162 i PH VDE	68	247	54	367 TORX® Stubby	19
1165 i PZ VDE	69	247 SB	54	367 TORX PLUS®	16
1267 A TORX®	29	2035 Micro	31	368	16
1267 A TORX PLUS®	29	2035/6 A Micro	36	368 SB	17
1267 B TORX®	29	2035/6 B Micro	37	368 Stubby	19
1267 B TORX PLUS®	29	2050 PH Micro	31	371 TORQ-SET® Mplus	16
1334	26	2050/6 PH Micro	37	375 TRI-WING®	17
1334/6	27	2052 Micro	33	378 B	11
1334/1355/6	27	2052/6 Micro	37	391	17
1335	26	2054 Micro	32	391/3	24
1335/1350/1355/6	27	2055 PZ Micro	31	392	176
1350 PH	26	2067 TORX® Micro	32	395	17
1355 PZ	27	2067 TORX® HF Micro	32	395 HO	18
1367 TORX®	27	2067 TORX® BO Micro	32	395 HO/3	24
1367/6 TORX®	27	2067/6 TORX® BO Micro	37	395 HO/7 SM	24
1427	30	2067 TORX PLUS® IPR Micro	32	3160 i VDE	48
1428	30	2069 Micro	33	3160 i/7 Rack	49
1429	33	2069/6 Micro	38	3162 i VDE	48
1430 ESD	281	2072 Micro	33	3165 i PZ VDE	48
1440/1442	30	2090	301	3165 i/6 Rack	49
1441	30	2090/17	301	3334	4
1460 Micro ESD	285	300 Hex	285	3334/6	5
1550 PH ESD Micro	42	300 Hex Pistol	286	3334/3350/3355/6	6
1550/6 PH ESD Micro	44	300 IP	286	3334/3355/6	5
1555 PZ ESD Micro	42	300 IP Pistol	286	3335	4
1567 TORX® ESD Micro	43	300 TX	286	3350 PH	4
1567 TORX® HF ESD Micro	43	300 TX Pistol	286	3355 PZ	5
1567 TORX PLUS® IPR ESD Micro	43	300/7 Mix 1	25	3367 TX	5
1569 ESD Micro	43	300/7 Mix 2	26	3368	5
1572 ESD Micro	43	334	11	3800/1 TS	221
1578 A ESD Micro	42	334 SB	11	3800/4	222
1578 A/6 ESD Micro	44	334/6	21	3816 R	175
160 i VDE	49	334/355/6 Rack	21	3840/1 Hex-Plus	225
160 i VDE SB	50	334/368/6	23	3840/4 Hex-Plus	227
160 i/6 Rack	55	334 SK	11	3851/1 TS PH	186
160 i/7 Rack	56	334 SK/6	20	3851/1 TS PH SB	187
160 i/162 i/167 i/9	58	334/355 SK/6	21	3851/4	192
160 i/165 i/7 Rack	56	335	10	3855/1 TS PZ	199
160 i/168 i/6 Rack	57	335 SB	10	3855/1 TS PZ SB	200
160 iS VDE	50	335 Stubby	18	3855/4	204
160 iS/7	56	335/350/355/3	22	3867/1 TS TORX®	208
160 iSS VDE	50	335/350/355/4	22	3867/1 TS TORX® SB	208
160 iSS/7	57	335/350/355/6	21	3867/4 TORX®	213
162 i PH VDE	50	335/350/367/7	22	3867/4 TORX® BO	217
162 i PH VDE SB	50	350 PH	12	3868/1 TS	231
162 i PH/S VDE	51	350 PH SB	12	3868/4	233
162 i PH/S VDE SB	52	350 PH Stubby	19	3869/4	238
162 iS VDE	51	350 SK PH	11	3888/4/1 K	241
162 iSS	51	352	13	3888/4/1 K SB	241
162 iS PH/S VDE	52	354 Hex-Plus	13	3950 PKL	146
164 i VDE	53	355 PZ	12	3950 PKL Imperial	146
165 i PZ VDE	51	355 PZ SB	12	3950 SPKL Multicolour	146

3950/9 Hex-Plus Imperial Stainless 1	141	7400 Imperial, pre-set	284	813	176
3950/9 Hex-Plus Multicolour		7400 Imperial, Pistol	280	813 R	175
Stainless 1	140	7400 Imperial, Pistol, pre-set	285	813 R ESD	45
3950/9 Hex-Plus Stainless 1	140	7400 Pistol	280	816 R	175
3950/9 Hex-Plus Stainless 1 SB	140	7400 pre-set	284	816 R ESD	45
3967 SXL HF TORX® Multicolour	153	7400 pre-set, Pistol	284	816 R SB	175
3967/9 TX SXL Multicolour HF		7400 VDE	63	816 RA	177
Stainless 1	151	7440/41	282	817 R	175
400 Hex	287	7440/41/42	282	817 R SB	175
400 i Hex	73	7443/12	283	817 VDE	63
400 TX	287	7443/61/9	283	819/1 Vario	176
416 R	40	7445/46/47	282	819/1/6	176
454	38	7761	300	819/1/6 PH	176
454 HF	38	7762	300	820/1/6	176
454 Imperial	38	7763	300	826 T Kraffform Turbo	157
454 Imperial HF	39	7770	294	827 T i Kraffform Turbo	65
454/7 HF Set 1	40	7771	295	830	181
454/10 HF Set Imperial 1	41	7772 A	295	840/1 BTZ Hex-Plus	225
467 TORX® HF	39	7772 B	296	840/1 Impaktor DC	224
467/7 TORX® Set 1	41	7772 C	296	840/1 IMP DC SB	224
495	39	7773 A	296	840/1 Z Hex-Plus	226
68	182	7773 B	296	840/1 Z Set SB	226
6000 Joker	132	7773 C	297	840/2 Z	229
6000 Joker Imperial	132	7774/1	297	840/4 Impaktor DC	227
6000 Joker 4 Set 1	133	7774/2	297	840/4 IMP DC SB	227
6000 Joker 4 Imperial Set 1	134	7774/3	297	840/4 Z Hex-Plus	228
6000 Joker 8 Imperial Set 1	133	7775	298	840/4 Z Hex-Plus SB	229
6000 Joker 11 Set 1	133	7776	298	840/1 Z Hex-Plus BO	230
6000/6002 Joker 6 Set 1	133	7779/1	299	840/4 Z Hex-Plus BO	230
6001 Joker Switch	135	7779/2	299	840/9 C	229
6001 Joker Switch Imperial	135	7780	294	842/1 Z	226
6001 Joker Switch 4 Set 1	136	7781	295	842/4	229
6001 Joker Switch 4 Imperial Set 1	136	7782 C	296	842/9 C	230
6001 Joker Switch 8 Imperial Set 1	136	7782 E	296	843	275
6001 Joker Switch 11 Set 1	135	7783 C	297	844	275
6002 Joker Double	135	7783 E	297	844/7	275
6003 Joker	137	7786	299	845	276
6003 Joker Imperial	137	7790/1	299	845/8	276
6003 Joker 5 Set 1	138	7790/2	299	846 HSS	276
6003 Joker 5 Imperial Set 1	138	80	181	846/8	276
6003 Joker 8 Imperial Set 1	138	80 RA	178	847 HSS	277
6003 Joker 11 Set 1	137	81	182	847/7 HSS	277
6004 Joker L	139	82	182	848 HSS	277
6004 Joker S	139	83	182	848/851/867/19	278
6004 Joker XXL	139	84	182	849 HSS	278
700 A HTS	236	85	182	849/855/867/18	279
700 B HTS	236	86	182	851/1 A PH	188
700 C HTS	236	87	182	851/1 ADC PH	188
712	181	88/1	180	851/1 AH	188
780 A	249	800/1 BDC	221	851/1 BDC PH	187
780 B	249	800/1 BTZ	221	851/1 BDC PH SB	187
780 C	249	800/1 HTN	236	851/1 BTH PH	187
784 A/1	249	800/1 TZ	221	851/1 BTZ PH	188
784 B	249	800/1 Z	222	851/1 Impaktor DC	186
784 C	249	800/1 Z Set	222	851/1 IMP DC SB	186
797 A/4/1 B	243	800/1 Z Set D	222	851/1 J	191
797 B/4/1 B	243	800/2 Z	223	851/1 RDC PH	189
7400	280	800/4 Z	223	851/1 RH PH	189
7400 ESD	280	800/9 C	223	851/1 RZ PH	189
7400 ESD Halfmoon	281	807/4 Z	223	851/1 RZ PH SB	189
7400 ESD Imperial	281	810/1 Vario	177	851/1 TH PH	189
7400 ESD, pre-set	284	811/1 ESD Stubby	47	851/1 TiN PH	190
7400 ESD, pre-set, Halfmoon	285	811/1 Stubby	177	851/1 TiN PH SB	190
7400 Imperial	280	812/1 Vario	177	851/1 TZ PH	190

# Index op typenummer

851/1 TZ PH SB	190	855/11 PZ	206	870/1	247
851/1 Z PH	190	855/12 PZ	206	870/2	248
851/1 Z PH DIY	191	855/15 PZ	207	870/4	248
851/1 Z PH DIY 100	191	856/1 TZ ACR® PZ	202	870/4 A	247
851/1 Z PH SB	191	857/1 Z	237	870/4 SB	248
851/2 Z PH	197	857/4 Z	237	870/4/7 Set A SB	248
851/4 A PH	195	860/1 XZN	235	870/7	248
851/4 ADC PH	194	860/4 XZN	236	870/14	248
851/4 BDC PH	193	864/1 BTZ	220	871/1 DC TORQ-SET® Mplus	233
851/4 BTH PH	193	864/1 Z	220	871/1 TORQ-SET® Mplus 25 mm	234
851/4 BTZ PH	193	867/1 Impaktor DC	207	871/1 TORQ-SET® Mplus 32 mm	234
851/4 Harpoon DC	194	867/1 IMP DC SB	207	871/2 TORQ-SET® Mplus	234
851/4 Impaktor DC	192	867/1 TORX®	210	871/4 DC TORQ-SET® Mplus	234
851/4 IMP DC SB	192	867/1 TORX® DIY	211	871/4 TORQ-SET® Mplus	234
851/4 J	196	867/1 TORX® DIY 100	211	871/6 TORQ-SET® Mplus	234
851/4 PH/S	207	867/1 TORX® SB	211	871/7 TORQ-SET® Mplus	235
851/4 R PH	195	867/1 TORX® BDC	209	871/19 TORQ-SET® Mplus	235
851/4 RH	194	867/1 TORX® BDC SB	209	872/9	237
851/4 TH PH	195	867/1 TORX® BTZ	209	872/21	237
851/4 TZ PH	195	867/1 TZ TORX®	210	875/1 TRI-WING® 25 mm	235
851/4 TZ PH SB	195	867/1 Z TORX® HF	210	875/1 TRI-WING® 32 mm	235
851/4 Z PH	196	867/1 Z TORX® W	212	875/4 TRI-WING®	235
851/4 Z PH SB	196	867/1 ZA TORX®	212	875/6 TRI-WING®	235
851/9 C	198	867/2 Z TORX®	215	879/4	239
851/11 PH	197	867/4 TORX® Impaktor DC	212	887/4 RR	242
851/12 PH	197	867/4 TORX® IMP DC SB	212	887/4 RR SB	242
851/15 PH	197	867/4 H TORX®	214	888/4/1 K	242
851/16 PH	198	867/4 TORX® HF	213	889/4 R	242
851/21 J	198	867/4 TORX® KK	213	889/4/1	242
851/22	198	867/4 Z TORX® SB	215	889/4/1 K	242
851/23 PH	197	867/4 Z TORX®	214	889/4/1 K SB	242
851/25 H	198	867/9 C TORX®	215	890/00/0	244
853/1 TZ ACR® PH	190	867/11 TORX®	216	890/4/1	245
853/4 ACR®	197	867/12 TORX®	216	890/6/1	245
853/4 ACR® Harpoon	197	867/15 TORX®	216	890/7/1	245
853/4 ACR® SL	196	867/16 TORX®	216	890/7/2	245
855/1 BDC PZ	200	867/21 TORX®	217	891/4/1	247
855/1 BDC PZ SB	200	867/22 TORX®	217	891/8/1	247
855/1 BTH PZ	200	867/1 Z TORX® BO	217	893/4/1 K	245
855/1 BTZ PZ	201	867/4 Z TORX® BO	218	893/4/1 K SB	245
855/1 Impaktor DC	199	867/1 IP TORX PLUS®	218	894/4/1	243
855/1 IMP DC SB	199	867/4 IP TORX PLUS®	218	894/4/1 K	243
855/1 RZ PZ	201	867/9 C IP TORX PLUS®	218	894/14/1	243
855/1 TH PZ	201	867/21 IP TORX PLUS®	219	895/4/1	244
855/1 TH PZ SB	202	867/22 IP TORX PLUS®	219	895/4/1 K	243
855/1 TIN PZ	202	867/1 IPR TORX PLUS®	219	895/4/1 K SB	244
855/1 TIN PZ SB	202	867/4 IPR TORX PLUS®	219	895/14/1	244
855/1 TZ PZ	202	867/9 IPR TORX PLUS®	220	896/4/1 SB	247
855/1 Z PZ	203	867/21 IPR TORX PLUS®	220	897/4 IMP R	240
855/1 Z PZ DIY	203	868/1 BTZ	231	897/4 Impaktor	240
855/1 Z PZ DIY 100	203	868/1 Impaktor DC	230	897/4 Impaktor R	240
855/1 Z PZ SB	203	868/1 IMP DC SB	230	897/4 R	241
855/2 Z PZ	206	868/1 V	231	897/4 R SB	241
855/4 BDC PZ	205	868/1 Z	232	898/4	244
855/4 BTH PZ	205	868/4	233	898/9	244
855/4 BTZ PZ	205	868/4 BTZ	233	898/21	244
855/4 Impaktor DC	204	868/4 Impaktor DC	232	899/3/1	246
855/4 IMP DC SB	204	868/4 IMP DC SB	232	899/4/1	246
855/4 PZ/S	207	868/4 V	233	899/4/1 SB	246
855/4 TH PZ	205	869/4	238	899/4/1 S	246
855/4 TZ PZ	205	869/4 M	238	899/5/1	246
855/4 TZ PZ SB	205	869/4 M SB	239	899/8/1	246
855/4 Z PZ	206	869/4 M SB Set A	239	899/8/1 K	246
855/4 Z PZ SB	206	869/9	239	899/14/1	247

899/14/1 SB	247	8760 B VDE XZN	71	930 A	28
8000 A	78	8767 A HF	85	930/935/6	28
8000 A SB	78	8767 A HF 1	86	930/955/6	28
8000 B	93	8767 B HF	99	932 A	6
8000 B SB	93	8767 B HF 1	100	932 A SB	7
8000 C	107	8767 B VDE HF	71	932 AS	7
8000 C SB	107	8767 C HF	116	932/6	8
8000 E	122	8767 C HF 1	117	932 S/6	9
8001 A SB	129	8767 C HF 2	117	932/918/6	9
8002 C All Inclusive Set	121	8767 C HF 3	117	935 SPH	28
8002 C Set	121	8780 C	121	950	149
8003 A	80	8781 C	122	950 BM	150
8003 B	94	8782 C	122	950 L	149
8003 C	110	8784 A1	90	950 L HF	149
8004 A	82	8784 B1	104	950 PKL	148
8004 B	96	8784 C2	120	950 PKL BM	148
8004 C	111	8789 A	89	950 PKL Imperial	148
8005 Zyklop Mini 2	130	8789 B	103	950 PKLS	148
8006 C	108	8789 C	120	950 PKS	149
8006 SC 1	107	8790 B VDE	71	950 SPKL HF Multicolour	147
8007 B VDE	70	8790 C HF 1	114	950 SPKL Imperial	147
8008 A Zyklop Mini 3	130	8790 C Impaktor	111	950 SPKL Multicolour	147
8100 SA All-In	74	8790 C Wheel Impaktor	114	950 SPKS Multicolour	147
8100 SA 2	76	8790 FA	131	950/7 Hex-Plus 1	145
8100 SA 4	77	8790 HMA	82	950/7 Hex-Plus Magnet 1	144
8100 SA 6	75	8790 HMA Deep	85	950/7 Hex-Plus Multicolour Magnet 1	142
8100 SA 7	79	8790 HMA HF	83	950/9 Hex-Plus 1	143
8100 SA 8	81	8790 HMB	96	950/9 Hex-Plus 1 SB	143
8100 SA 9	75	8790 HMB Deep	98	950/9 Hex-Plus 2	143
8100 SA 10	80	8790 HMB HF	97	950/9 Hex-Plus 3	143
8100 SA 11	81	8790 HMC	112	950/9 Hex-Plus 4	143
8100 SA 12 HF	82	8790 HMC Deep	115	950/9 Hex-Plus 5	144
8100 SA/SC 2	77	8790 HMC HF	113	950/9 Hex-Plus 6	144
8100 SB 2	92	8794 A	89	950/9 Hex-Plus 6 SB	144
8100 SB 4	92	8794 B	104	950/9 Hex-Plus 7	144
8100 SB 6	91	8794 C	120	950/9 Hex-Plus Imperial 1	145
8100 SB 7	93	8794 LA	89	950/9 Hex-Plus Imperial 1 SB	145
8100 SB 8	95	8794 LB	103	950/9 Hex-Plus Multicolour 1	141
8100 SB 9	91	8794 LB VDE	72	950/9 Hex-Plus Multicolour 1 SB	141
8100 SB 10	94	8794 LC	119	950/9 Hex-Plus Multicolour 2	142
8100 SB 11	95	8794 SA	89	950/9 Hex-Plus Multicolour HF 1	141
8100 SB HF 1	96	8794 SB	103	950/9 Hex-Plus Multicolour Imperial 1	142
8100 SB VDE 1	69	8794 SB VDE	72	950/13 Hex-Plus Imperial 1	145
8100 SC 2	106	8794 SC	120	950/9 L Hex-Plus HF 1	142
8100 SC 4	106	8795 A	89	955 SPZ	28
8100 SC 6	105	8795 B	103	967 L TORX® HF	155
8100 SC 7	109	8795 C	120	967 PKL TORX®	155
8100 SC 8	110	8796 LA	88	967 PKXL TORX®	154
8100 SC 9	105	8796 LB	103	967 SL TORX® HF	153
8100 SC 10	109	8796 LC	119	967 SPKXL TORX® Multicolour	153
8100 SC 11	111	8796 SA	89	967 SXL TORX® Multicolour	154
8740 A	87	8796 SB	103	967 SXL HF TORX® Multicolour	153
8700 A FL	88	8796 SC	119	967 TORX®	155
8740 A HF	87	8797 C	108	967 XL TORX®	154
8740 A HF 1	88	91	181	967 XL HF TORX®	154
8740 B HF	101	95 Vario	181	967/9 TX 1	152
8740 B HF 1	102	917 SPH	7	967/9 TX 1 SB	152
8740 B HF Imperial 1	102	917 SPH SB	7	967/9 TX HF 1	151
8740 B VDE HF	71	917 SPHS	7	967/9 TX Multicolour HF 1	151
8740 C HF	118	918 SPZ	7	967/9 TX XL 1	152
8740 C HF 1	119	918 SPZ SB	8	967/9 TX XL HF 1	151
8740 C HF 2	119	919 PH	155	967/9 TX XL Multicolour 1	151
8751 A	88	919 PZ	155	967/9 TX XL Multicolour HF 1	151
8755 A	88	920 A	155	967 SPKL TORX® BO Multicolour	154

# Index op typenummer

967/9 TX B0 Multicolour 1	152	Bit-Check 6 Universal 2 SB	269	Bit-Check 12 Wood 2	273
967/9 TX B0 Multicolour 1 SB	152	Bit-Check 6 Universal 3	270	Bit-Check 12 Wood 2 SB	273
977 TORX®	8	Bit-Check 6 V Universal 1	271	Bit-Check 12 Wood 3	274
977/6 TORX®	9	Bit-Check 7 Diamond 1	259	Bit-Check 12 Wood 4	274
9100	174	Bit-Check 7 Diamond 1 SB	259	Bit-Check 30 BiTorsion 1	255
Belt A 0/8	90	Bit-Check 7 Hex-Plus 1	268	Bit-Check 30 Diamond 1	258
Belt A 0/9	90	Bit-Check 7 PH BiTorsion 1	257	Bit-Check 30 Impaktor 1	250
Belt A 1	83	Bit-Check 7 PH Diamond 1	260	Bit-Check 30 Impaktor 2	250
Belt A 2	87	Bit-Check 7 PZ BiTorsion 1	257	Bit-Check 30 Metal 1	274
Belt A 3	86	Bit-Check 7 PZ Diamond 1	259	Bit-Check 30 Stainless 1	253
Belt A 4	84	Bit-Check 7 PZ Diamond 1 SB	260	Bit-Check 30 TX Universal 1	262
Belt A Deep 1	85	Bit-Check 7 PZ Universal 1	267	Bit-Check 30 Universal 1	262
Belt A Imperial 1	84	Bit-Check 7 PZ Universal 1 SB	267	Bit-Check 30 Wood 1	272
Belt B 0/8	104	Bit-Check 7 PZ Universal 2	267	Bit-Check 30 Wood 2	272
Belt B 0/9	104	Bit-Check 7 TiN PZ Universal 1 SB	269	Bit-Check 30 Zyklus Mini 1	123
Belt B 1	97	Bit-Check 7 TiN Universal 1	268	Bit-Check 30 Zyklus Mini 2	123
Belt B 2	101	Bit-Check 7 TiN Universal 1 SB	268	Bit-Safe 43 Universal 1	261
Belt B 3	100	Bit-Check 7 TX B0 Universal 1	268	Bit-Safe 61 BiTorsion 1	255
Belt B 4	98	Bit-Check 7 TX Diamond 1	260	Bit-Safe 61 Universal 1	261
Belt B Deep 1	99	Bit-Check 7 TX Universal 1	267	Bit-Safe 61 Wood 1	272
Belt B Imperial 1	102	Bit-Check 7 TX Universal 1 SB	267	Click-Torque A 5	287
Belt B VDE 0/10	73	Bit-Check 7 Universal 1	265	Click-Torque A 6	287
Belt B VDE 1	70	Bit-Check 7 Universal 1 SB	266	Click-Torque A 6 Set 1	288
Belt C 0/6	122	Bit-Check 7 Universal 2	266	Click-Torque B 1	289
Belt C 1	113	Bit-Check 7 Universal 3	266	Click-Torque B 2	289
Belt C 2	118	Bit-Check 7 Universal 4	266	Click-Torque C 1	289
Belt C 3	116	Bit-Check 10 BiTorsion 1	256	Click-Torque C 2	289
Belt C Deep 1	115	Bit-Check 10 BiTorsion 2	256	Click-Torque C 3	290
Belt C Impaktor 0/9	122	Bit-Check 10 BiTorsion 3 SB	256	Click-Torque C 3 Set 1	290
Belt C Impaktor 1	112	Bit-Check 10 Diamond 1	259	Click-Torque C 4	290
Bicycle Set 1	128	Bit-Check 10 Drywall 1	279	Click-Torque C 5	291
Bicycle Set 2	165	Bit-Check 10 Impaktor 1 SB	251	Click-Torque E 1	291
Bicycle Set 3	129	Bit-Check 10 Impaktor 2	251	Click-Torque X 1	291
Bicycle Set 4	145	Bit-Check 10 Impaktor 3	251	Click-Torque X 2	291
Bicycle Set Torque 1	289	Bit-Check 10 Impaktor 4	251	Click-Torque X 3	292
Bit-Box 15 Impaktor PH	186	Bit-Check 10 PZ BiTorsion 1	257	Click-Torque X 4	292
Bit-Box 15 Impaktor PZ	199	Bit-Check 10 PZ BiTorsion 2	257	Click-Torque X 5	292
Bit-Box 15 Impaktor TX	208	Bit-Check 10 PZ Impaktor 1	251	Click-Torque X 6	292
Bit-Box 20 BTH PZ	201	Bit-Check 10 PZ Universal 1	264	Click-Torque XP 1	292
Bit-Box 20 BTZ PH	188	Bit-Check 10 PZ Universal 2	265	Click-Torque XP 2	293
Bit-Box 20 BTZ PZ	201	Bit-Check 10 Stainless 1	254	Click-Torque XP 3	293
Bit-Box 20 BTZ TX	209	Bit-Check 10 Stainless 1 SB	254	Click-Torque XP 4	293
Bit-Box 20 PH	191	Bit-Check 10 TX Impaktor 1	251	K 70	185
Bit-Box 20 PZ	203	Bit-Check 10 TX Universal 1	265	K 120	185
Bit-Box 20 RZ PH	189	Bit-Check 10 TX Universal 2	265	K 240	185
Bit-Box 20 TX	211	Bit-Check 10 Universal 1	263	Kraftform 2go 100	55
Bit-Box 20 V Robertson	232	Bit-Check 10 Universal 2	263	Kraftform 2go 300	20
Bit-Check 6 Impaktor 1	252	Bit-Check 10 Universal 3	263	Kraftform Big Pack 100 VDE	55
Bit-Check 6 Impaktor 1 SB	252	Bit-Check 10 Universal 3 SB	264	Kraftform Big Pack 300	19
Bit-Check 6 Impaktor 2	252	Bit-Check 10 Universal 4	264	Kraftform Big Pack 900	8
Bit-Check 6 PH BiTorsion 1	257	Bit-Check 10 Universal 5 SB	264	Kraftform Kompakt 10	157
Bit-Check 6 PH Diamond 1	260	Bit-Check 10 Zyklus Mini 1	127	Kraftform Kompakt 100	167
Bit-Check 6 PH Impaktor 1	252	Bit-Check 10 Zyklus Mini BiTorsion 1	127	Kraftform Kompakt 12	157
Bit-Check 6 PZ Diamond 1	260	Bit-Check 12 BiTorsion 1	255	Kraftform Kompakt 20	159
Bit-Check 6 PZ Impaktor 1	252	Bit-Check 12 BiTorsion 1 SB	256	Kraftform Kompakt 20 A	159
Bit-Check 6 PZ Universal 1	270	Bit-Check 12 Diamond 1	258	Kraftform Kompakt 20 Tool Finder 1	158
Bit-Check 6 Stainless 1 SB	254	Bit-Check 12 Diamond 1 SB	258	Kraftform Kompakt 20 Tool Finder 2	159
Bit-Check 6 TX HF 1	271	Bit-Check 12 Metal 1	274	Kraftform Kompakt 20 Tool Finder 3	159
Bit-Check 6 TX Impaktor 1	253	Bit-Check 12 Metal 1 SB	275	Kraftform Kompakt 22	160
Bit-Check 6 TX Universal 1	270	Bit-Check 12 Stainless 1	253	Kraftform Kompakt 25	160
Bit-Check 6 TX Universal 1 SB	270	Bit-Check 12 Universal 1	262	Kraftform Kompakt 26	160
Bit-Check 6 Universal 1	269	Bit-Check 12 Universal 2	263	Kraftform Kompakt 27 RA 1 SB	180
Bit-Check 6 Universal 1 SB	269	Bit-Check 12 Wood 1	273	Kraftform Kompakt 27 RA 2 SB	180
Bit-Check 6 Universal 2	269	Bit-Check 12 Wood 1 SB	273	Kraftform Kompakt 28	161



Kraftform Kompakt 28 Imperial 1	161	Kraftform Kompakt Turbo 1	156	Kraftform Kompakt W 2	170
Kraftform Kompakt 28 SB	160	Kraftform Kompakt Turbo i 1	64	Kraftform Kompakt W Imperial 1	170
Kraftform Kompakt 40	161	Kraftform Kompakt Turbo i Imperial 1	65	Kraftform Kompakt Zyklus	78
Kraftform Kompakt 400	168	Kraftform Kompakt Turbo Imperial 1	156	Kraftform Kompakt Zyklus Mini 2	124
Kraftform Kompakt 41	161	Kraftform Kompakt Vario RA	178	Kraftform Kompakt Zyklus MS1	
Kraftform Kompakt 50	162	Kraftform Kompakt VDE 15 Torque		Metal/Speed 1/4"	76
Kraftform Kompakt 60	164	1,2-3,0 Nm extra slim 1	59	Kraftform Micro 12 Electronics 1	35
Kraftform Kompakt 60 ESD	45	Kraftform Kompakt VDE 16 extra slim 1	62	Kraftform Micro 12 Universal 1	35
Kraftform Kompakt 60 Imperial	164	Kraftform Kompakt VDE 16 Torque		Kraftform Micro Big Pack 1	34
Kraftform Kompakt 60 KK	164	1,2-3,0 Nm extra slim 1	58	Kraftform XXL	19
Kraftform Kompakt 60 RA	178	Kraftform Kompakt VDE 16 Universal 1	62	Kraftform XXL 2	20
Kraftform Kompakt 60 RA Imperial	178	Kraftform Kompakt VDE 17 extra slim 1	61	Kraftform XXL 3	20
Kraftform Kompakt 60 Stainless	163	Kraftform Kompakt VDE 17 Universal 1	61	ME 1	84
Kraftform Kompakt 60 Stainless Imperial	163	Kraftform Kompakt VDE 18 Imperial 1	60	Rack Kraftform	30
Kraftform Kompakt 60 Torque	162	Kraftform Kompakt VDE 18 Universal 1	59	Rack Kraftform Micro	30
Kraftform Kompakt 62	165	Kraftform Kompakt VDE 18 Universal 2	60	Stubby Set 1	24
Kraftform Kompakt 70 Allround	166	Kraftform Kompakt VDE 60 i	65	Stubby Set 2	25
Kraftform Kompakt 71 Security	166	Kraftform Kompakt VDE 60 iS	65	Stubby Set 3	25
Kraftform Kompakt 96 VK 6,3	68	Kraftform Kompakt VDE 62 i	65	Stubby Set TX 1	25
Kraftform Kompakt 97 VK 8,1	68	Kraftform Kompakt VDE 62 i PH/S	66	Tool-Check 1 SB	126
Kraftform Kompakt 98 DK	68	Kraftform Kompakt VDE 62 iS	66	Tool-Check Automotive 1	126
Kraftform Kompakt 99 FL	68	Kraftform Kompakt VDE 62 iS PH/S	66	Tool-Check PLUS	125
Kraftform Kompakt H 1	171	Kraftform Kompakt VDE 64 i	68	Tool-Check PLUS Imperial	125
Kraftform Kompakt M 1	172	Kraftform Kompakt VDE 65 i	66	Wera 2go 1	183
Kraftform Kompakt Micro 11 Electronics 1	36	Kraftform Kompakt VDE 65 i PZ/S	66	Wera 2go 2	183
Kraftform Kompakt Micro 11 ESD 1	47	Kraftform Kompakt VDE 65 iS	66	Wera 2go 2 XL	184
Kraftform Kompakt Micro 11 Universal 1	36	Kraftform Kompakt VDE 65 iS PZ/S	67	Wera 2go 3	184
Kraftform Kompakt Micro 20 ESD 1	46	Kraftform Kompakt VDE 67 i TORX®	67	Wera 2go 4	184
Kraftform Kompakt Micro 21 ESD 1	46	Kraftform Kompakt VDE 67 iS TORX®	67	Wera 2go 5	185
Kraftform Kompakt Pistol RA	179	Kraftform Kompakt VDE 68 i	67	Wera 2go 6	185
Kraftform Kompakt Pistol RA 4	179	Kraftform Kompakt VDE 68 iS	67	Wera 2go 7	185
Kraftform Kompakt SH 1	173	Kraftform Kompakt VDE 7 Imperial 1	63	Wera Star	29
Kraftform Kompakt SH 2	173	Kraftform Kompakt VDE 7 Universal 1	62	Wheel Impaktor C Set 1	114
Kraftform Kompakt Stubby 1	168	Kraftform Kompakt VDE 7 Universal 2	63	Zyklus Hybrid Set	108
Kraftform Kompakt Stubby ESD 1	47	Kraftform Kompakt W 1	169		



**Wera Werkzeuge GmbH**  
Korzterter Straße 21-25  
42349 Wuppertal



+49 / (0)202 / 40 45 - 0

Fax: +49 / (0)202 / 40 45 - 276

E-Mail: [info@wera.de](mailto:info@wera.de)



**WERA TOOLS IBERICA S.L.**  
C./Mogoda, 1-5 (Edificio Nodus)

Pno. Ind. Can Salvatella

E - 08210 Barberà del Vallès / Barcelona

+34/93/72 91 - 240

Fax: +34/93/22 97 - 241

E - Mail: [ventas@weraspain.com](mailto:ventas@weraspain.com)



**Wera Tools Finland Oy**  
Karhumaentie 3  
01530 Vantaa



+358 45 206 9556

E-Mail: [ahokas@wera.de](mailto:ahokas@wera.de)



**Wera Outillages S.A.S.**  
13, rue Ampère  
F - 67500 Haguenau



+33 9 72 61 16 52

E - Mail: [info@wera-outillages.fr](mailto:info@wera-outillages.fr)



**Wera Tools (UK) Ltd.**  
Railway View  
Clay Cross  
Chesterfield  
S45 9FR

+44 (0)1246 / 27 77 56

Fax: +44 (0)1246 / 27 33 35

E-Mail: [queries@wera-tools.co.uk](mailto:queries@wera-tools.co.uk)



**Wera Tools Inc.**  
4129 Harvester Rd, Unit H  
Burlington, Ontario  
Canada, L7L 5M3



1-800-267-55 41

E-Mail: [info@weratools.com](mailto:info@weratools.com)



**Wera Tools Inc.**  
4129 Harvester Rd, Unit H  
Burlington, Ontario  
Canada, L7L 5M3



1-800-267-55 41

E-Mail: [info@weratools.com](mailto:info@weratools.com)



**NL - Centrale regio**  
Gerard Kluck

+31 / 65 28 52 622

E-Mail: [kluck@wera.de](mailto:kluck@wera.de)

**NL - Noord**  
Frederik Koning

+31 / 615 26 36 97

E-Mail: [koning@wera.de](mailto:koning@wera.de)

**NL - Zuid**  
Wouter Steijvers

+31 / 65 28 50 162

E-Mail: [steijvers@wera.de](mailto:steijvers@wera.de)



**Wera Tools Inc.**  
4129 Harvester Rd, Unit H  
Burlington, Ontario  
Canada, L7L 5M3



1-800-267-55 41

E-Mail: [info@weratools.com](mailto:info@weratools.com)



**Wera Tools Japan G.K**



+81 70 4813 1142

E - Mail: [frank.yang@wera.de](mailto:frank.yang@wera.de)

# Impressum

Technische veranderingen voorbehouden.

Het gebruiken en/of kopiëren, in welke vorm dan ook, is alleen toegestaan na schriftelijke toestemming van de firma Wera Werkzeuge GmbH.

Uitgave NL 2020

Gedrukt in Duitsland

## **Eigenaren van genoemde merken:**

ACR	Phillips Screw Company
ASSY	Adolf Würth GmbH & Co. KG
AW	Adolf Würth GmbH & Co. KG
HIOS	Totsu, Katsuyuki
Microstix	OSG System Products Co. Ltd.
Phillips Recess	Phillips Screw Company
Pozidriv	registered trademark for Phillips Screw Company in Canada, Mexico and in the USA; for Trifast plc in the UK
PZ	registered trademark for Phillips Screw Company in Canada, Mexico and in the USA
PZ1, PZ2, PZ3	registered trademark in the USA for Phillips Screw Company
Robertson	British Robertson S.L.U.
SDS plus	Robert Bosch GmbH
SIT	Adolf Würth GmbH & Co. KG
SPAX	SPAX International GmbH & Co. KG
T-STAR plus	SPAX International GmbH & Co. KG
TORQ-SET	Phillips Screw Company
TORX	Acument Intellectual Properties, LLC, Troy, Mich., US
TORX PLUS	Acument Intellectual Properties, LLC, Troy, Mich., US
TRI-WING	Phillips Screw Company

Wij behouden ons het recht voor, alle in deze catalogus genoemde opgaven, productnamen, varianten en uitvoeringen, zonder vooraankondiging te wijzigen. Iedere vorm van aansprakelijkheid m.b.t. druk- en zetfouten is uitgesloten.



## Neem contact met ons op

### **NL - Centrale regio**

Gerard Kluck  
Phone: +31 / 65 28 52 622

E-Mail: [kluck@wera.de](mailto:kluck@wera.de)

### **NL - Zuid**

Wouter Steijvers  
Phone: +31 / 65 28 50 162

E-Mail: [steijvers@wera.de](mailto:steijvers@wera.de)

### **NL - Noord**

Frederik Koning  
Phone: +31 / 615 26 36 97

E-Mail: [koning@wera.de](mailto:koning@wera.de)

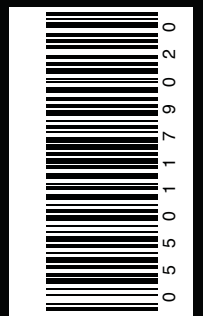

NL\_05 501179 020 - 0052570 - 01